



THE DISPLAY CHOICE
OF PROFESSIONALS™

www.agneovo.com

PC médical TXA2401

Manuel de l'utilisateur

TABLE DES MATIÈRES

INFORMATIONS DE SÉCURITÉ	3
MISES EN GARDE	8
CHAPITRE 1: DESCRIPTION DU PRODUIT	12
1.1 Contenu de l'emballage.....	12
1.2 Montage mural	13
1.3 Description de l'écran LCD.....	14
1.3.1 Vue de devant et de profil	14
1.3.2 Vue de derrière et de dessous	15
1.3.3 Vue des entrées/sorties	16
1.4 Fonctionnement de base.....	17
1.4.1 Mise sous tension/hors tension.....	17
1.4.2 Chargement de la batterie	18
1.4.3 Indicateur du niveau de la batterie.....	18
1.5 Assemblage du système	19
1.5.1 Ouverture du cache-câbles.....	19
1.5.2 Remplacement de la batterie	19
1.5.3 Remplacement du DD.....	19
1.5.4 Installation du cache-câbles.....	20
CHAPITRE 2: Configuration du BIOS	21
2.1 A propos de la configuration du BIOS	21
2.1.1 Quand utiliser la configuration du BIOS ?.....	21
2.1.2 Comment exécuter la configuration du BIOS ?.....	21
CHAPITRE 3: ANNEXE	22
3.1 Nettoyage.....	22
3.2 Dépannage.....	23
CHAPITRE 4: SPÉCIFICATIONS	24
4.1 Spécifications	24
4.2 Dimensions du moniteur	25

INFORMATIONS DE SÉCURITÉ

- 1) Pour débrancher l'appareil du réseau électrique, mettez l'interrupteur d'alimentation sur « OFF » et débranchez la fiche du cordon d'alimentation de la prise murale. La prise murale doit être facilement accessible et située à proximité de l'appareil.
- 2) Lisez attentivement ces instructions. Conservez ces instructions pour pouvoir vous y référer ultérieurement.
- 3) Respectez tous les avertissements et toutes les instructions figurant sur le produit.
- 4) N'utilisez pas ce produit à proximité d'une source d'eau.
- 5) Ne placez pas ce produit sur un chariot, un support ou une table instable. Le produit pourrait tomber et être endommagé.
- 6) Les fentes et les ouvertures dans le boîtier, à l'arrière ou au fond, sont pour la ventilation pour garantir un fonctionnement fiable du produit et le protéger contre une surchauffe. Ces ouvertures ne doivent pas être obstruées ou couvertes. Les ouvertures ne doivent jamais être obstruées en plaçant le produit sur un lit, un divan, un tapis ou d'autres surfaces similaires. Ce produit ne doit jamais être placé à proximité ou sur un radiateur ou une bouche de chauffage ou encastré dans une installation si une ventilation adaptée n'est pas disponible.
- 7) Ce produit doit être utilisé avec le type d'alimentation indiqué sur l'étiquette apposée. Si vous n'êtes pas sûr du type d'alimentation disponible, consultez votre revendeur ou votre compagnie d'électricité locale.
- 8) Ne laissez rien reposer sur le cordon d'alimentation. Ne placez pas ce produit à un endroit où des personnes pourraient marcher sur le cordon.
- 9) N'introduisez jamais d'objets de quelque sorte que ce soit dans ce produit à travers les fentes du boîtier car ils pourraient toucher des endroits soumis à des tensions dangereuses ou provoquer des courts-circuits qui pourraient causer un incendie ou une électrocution. Ne renversez jamais des liquides sur le produit.
- 10) Pour éviter tout risque d'électrocution, ce produit ne doit être connecté qu'à un réseau d'alimentation doté d'une fonction de mise à la terre.
- 11) Aucune modification de ce produit n'est permise.
- 12) L'alimentation électrique est spécifiée comme faisant partie de l'équipement médical.
- 13) Le PC médical peut être nettoyé conformément aux pratiques de nettoyage cliniques habituelles, y compris en l'essuyant avec de l'eau ou des lingettes de qualité médicale, à condition de ne pas utiliser de substances contenant des acides ou des liquides alcalins de nettoyage.
- 14) Les lingettes de qualité médicale ne doivent pas contenir plus de 75 % d'alcool par rapport à la teneur totale de la lingette.
- 15) L'opérateur ne doit pas être en contact avec le patient pendant l'utilisation de l'ordinateur médical.
- 16) Limitation de distribution de l'alimentation USB
Les ports USB de cet équipement sont alimentés par le système d'alimentation interne et partagent une capacité totale de courant limitée.

INFORMATIONS DE SÉCURITÉ

La consommation totale de courant de tous les périphériques USB connectés ne doit pas dépasser les limites spécifiées du système.

La connexion simultanée de plusieurs périphériques USB à forte consommation électrique peut entraîner une désactivation temporaire des ports, un dysfonctionnement des appareils ou une instabilité du système.

L'utilisation de périphériques USB auto-alimentés ou de hubs USB alimentés extérieurement est recommandée lorsque cela est applicable.

Conformité réglementaire (LPS)

Afin de respecter les normes de sécurité applicables relatives aux exigences de source d'alimentation limitée (LPS) (IEC 60950-1/IEC 62368-1), la charge totale connectée aux interfaces USB doit rester dans les limites de puissance spécifiées du système.

Caractéristiques électriques USB

Courant maximal par port USB : 1,0 A

Limite totale de courant USB (tous les ports combinés) : 4,0 A

Mécanisme de protection

Le système fournit une protection contre les surintensités (OCP). En cas de surcharge, les ports USB peuvent s'arrêter automatiquement et reprendre leur fonctionnement une fois les conditions normales rétablies.

17) AVERTISSEMENT

Afin d'éviter toute blessure causée par la chute de l'équipement, ce produit doit être solidement monté par un personnel qualifié à l'aide d'un matériel de montage approuvé.

La hauteur d'installation ne doit pas dépasser 2 m au-dessus du niveau du sol.

INFORMATIONS DE SÉCURITÉ



MARQUAGE CE

Cet appareil est conforme aux exigences de la directive CEE 2014/30/UE sur la « Compatibilité électromagnétique » et la directive 2014/35/UE « Basse tension ».

Législation de l'UE	Législation du Royaume-Uni
Compatibilité électromagnétique - Directive 2014/30/UE	Règlement sur la compatibilité électromagnétique 2016
Directive Basse Tension 2014/35	Règlement sur les équipements électriques (sécurité) 2016
Équipements radioélectriques - Directive 2014/53/UE	Règlement sur les équipements radioélectriques 2017

AVERTISSEMENTS SUR LES PILES AU LITHIUM

Il existe un risque d'explosion si la pile est remplacée incorrectement. Remplacez uniquement par un type similaire ou équivalent, recommandé par le fabricant. Suivez les instructions du fabricant lorsque vous jetez des piles usagées.



Avertissement sur la pile

Risque d'explosion si la pile est remplacée par une autre d'un mauvais type. Éliminez les piles usagées conformément aux instructions locales en matière d'élimination.



Consignes de sécurité

Remarque : Pour conformer à la législation relative à la clause 2.5 de la norme CEI 60950-1 (sources d'alimentation limitées, L.P.S.), les périphériques doivent être conformes à la section 4.7.3.2 « Matériaux pour enceintes coupe-feu ».

INFORMATIONS DE SÉCURITÉ

4.7.3.2 Matériaux pour enceintes coupe-feu

Pour les ÉQUIPEMENTS MOBILES dont le poids total ne dépasse pas 18 kg, le matériau d'une ENCEINTE COUPE-FEU, au niveau de l'épaisseur de paroi significative la plus mince utilisée, doit être un MATÉRIAU DE CLASSE V-1 ou doit satisfaire à l'essai de la clause A.2.

Pour les ÉQUIPEMENTS MOBILES dont le poids total dépasse 18 kg et pour tous les ÉQUIPEMENTS FIXES, le matériau d'une ENCEINTE DE PROTECTION CONTRE L'INCENDIE, au niveau de l'épaisseur de paroi significative la plus mince utilisée, doit être de CLASSE 5VB ou doit satisfaire au test de la clause A.1

AVERTISSEMENT SUR LES BATTERIES AU LITHIUM

Il y a un danger d'explosion si la batterie n'est pas remplacée correctement. Remplacez-la uniquement par une batterie identique ou de type équivalent recommandée par le fabricant. Les batteries usagées doivent être mises au rebut conformément aux instructions du fabricant.



Avertissement Batterie

Risque d'explosion si la batterie est remplacée par un élément incompatible. Jetez les batteries usagées selon les instructions des dispositions locales.



Avertissement de sécurité

Remarque: Pour répondre à la norme IEC60950-1 alinéa 2.5 (sources d'énergie limitées, LPS) liés la législation, les périphériques doivent être conforme 4.7.3.2 « Matériaux pour enceinte coupe-feu »

4.7.3.2 « Matériaux pour équipements coupe-feu »

Pour les équipements mobiles ayant une masse totale n'excédant pas 18kg : Les matériaux d'un équipement coupe-feu, dans l'épaisseur de paroi retenue la plus significativement mince, doivent être des matériels de CLASSE V-1 ou doivent passer le test de l'article A.2.

Pour équipements mobiles ayant une masse totale supérieure à 18 kg et pour tous les équipements FIXES :

Les matériaux d'un équipement coupe-feu dans l'épaisseur de paroi retenue la plus significativement mince, doivent être des matériels de CLASSE V-1, doivent être de classe Matériel 5VB ou doivent passer le test de l'article A.1

INFORMATIONS DE SÉCURITÉ

Déchets d'équipements électriques et électroniques - DEEE

À l'attention des utilisateurs des foyers de l'Union européenne

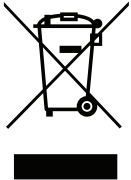

Élimination des appareils mis au rebut par les ménages dans l'Union européenne.

La présence de ce symbole sur le produit ou son emballage indique que le produit doit être éliminé séparément de vos autres déchets ménagers. Vous êtes responsable de l'élimination de votre équipement en l'apportant à un point de collecte pour le recyclage des déchets d'équipements électriques et électroniques. La collecte et le recyclage séparés de vos déchets d'équipements lors de leur élimination permettront de préserver les ressources naturelles et d'assurer que ce produit est recyclé de manière à protéger la santé humaine et l'environnement. Pour obtenir plus d'informations sur les centres de collecte et de recyclage des appareils mis au rebut, veuillez contacter les autorités locales de votre région, les services de collecte des ordures ménagères ou le magasin dans lequel vous avez acheté ce produit.

Pour les foyers privés dans l'Union européenne. Afin de contribuer à la conservation des ressources naturelles et pour garantir que le produit sera recyclé d'une manière appropriée pour protéger la santé humaine et l'environnement, nous souhaitons attirer votre attention sur les points suivants :

- La poubelle barrée sur l'appareil ou l'emballage extérieur indique que le produit est conforme à la directive européenne WEEE (Appareils électriques et électroniques usagés).
- Jetez toujours les appareils usagés séparément des déchets ménagers.
- Les piles doivent être retirées au préalable et jetées séparément dans un système de collecte approprié.
- Vous êtes responsable de la suppression de vos données personnelles sur les appareils usagés avant leur élimination.
- Les foyers privés peuvent remettre gratuitement leurs anciens appareils.
- Pour obtenir plus d'informations sur les centres de collecte et de recyclage des appareils mis au rebut, veuillez contacter les autorités locales de votre région, les services de collecte des ordures ménagères ou le magasin dans lequel vous avez acheté ce produit.

INFORMATIONS DE SÉCURITÉ











Standards IEC

Les accessoires connectés aux interfaces analogiques et numériques doivent être conformes aux normes IEC correspondantes harmonisées au niveau national (telles que IEC 60950 pour les équipements de traitement de données, IEC 60065 pour les équipements vidéo, IEC 61010-1 pour les équipements de laboratoire et IEC 60601-1 pour les équipements médicaux.)

De plus, toutes les configurations doivent être conformes à la norme système IEC 60601-1. Toute personne qui connecte un équipement supplémentaire à une entrée ou sortie de signal configure un système médical, et est donc responsable de la conformité du système aux exigences de la norme de système CEI 60601-1.

L'unité est destinée à une interconnexion exclusive avec des équipements certifiés IEC 60601-1 dans l'environnement du patient et des équipements certifiés IEC 60XXX hors de l'environnement du patient. En cas de doute, consultez les services techniques ou votre représentant local.

Définition des symboles

Symbole	Définition	Symbole	Définition
	ISO 7010 - M002: Instructions d'utilisation		IEC 60417 - 5032: Courant alternatif
	ISO 15223-1: 2021: Appareil médical		ISO 7000 - 2497: Date de fabrication
	IEC 60417 - 5009: VEILLE		IEC 60417 - 5031: Courant continu
	Manipuler avec précaution		Fragile
	Garder à l'abri de la pluie		Ce côté vers le haut



Consulter les instructions d'utilisation ou le manuel d'utilisation électronique

MISES EN GARDE

MISES EN GARDE



Symboles utilisés dans ce manuel



Cette icône indique un risque de blessure à l'utilisateur ou de dommage au produit.



Cette icône indique des instructions importantes d'utilisation et d'entretien.

Notice

- Veuillez lire attentivement ce Manuel de l'utilisateur avant d'utiliser l'écran tactile et gardez-le dans un endroit sûr comme référence.
- Les spécifications du produit et les autres informations contenues dans ce manuel de l'utilisateur sont à titre de référence uniquement. Toutes les informations sont sujettes à modification sans préavis. Le contenu mis à jour peut être téléchargé sur notre site Web : www.agneovo.com.
- Pour protéger vos droits en tant qu'utilisateur, n'enlevez pas les étiquettes qui se trouvent sur l'écran tactile. Vous pourriez annuler la garantie.

Avertissements à propos de l'installation.



N'installez pas cet écran tactile dans des endroits chauds, par ex. près d'un chauffage, d'une fente de ventilation ou en plein soleil.



Ne couvrez pas et n'obstruez pas les fentes de ventilation de cet appareil.



Installez cet écran tactile sur une surface stable. N'installez pas cet écran tactile dans un endroit où il risque d'être soumis à des vibrations ou des chocs.



Installez cet écran tactile dans un endroit bien aéré.



N'installez pas cet écran tactile à l'extérieur.



N'installez pas cet écran tactile dans des endroits poussiéreux ou humides.



Ne renversez pas des liquides et n'insérez pas des objets à l'intérieur de cet écran tactile ou dans les fentes de ventilation. Cela pourrait causer un incendie, un choc électrique ou endommager l'écran tactile.

MISES EN GARDE

Avertissements à propos de l'utilisation



Utilisez uniquement le cordon d'alimentation fourni avec l'écran tactile.



La prise de courant doit être située près de l'écran tactile pour être facilement accessible.



Si une rallonge est utilisée avec l'écran tactile, assurez-vous que l'intensité électrique totale des appareils branchés sur la prise de courant ne dépasse pas l'intensité électrique maximale permise.



Ne laissez rien reposer sur le cordon d'alimentation. N'installez pas l'écran tactile dans un endroit où vous pourriez marcher sur le cordon d'alimentation.



Si l'écran tactile ne va pas être utilisé pendant une période prolongée, débranchez le cordon d'alimentation de la prise de courant.



Pour débrancher le cordon d'alimentation, tenez et tirez par la fiche. Ne débranchez pas le cordon en tirant dessus, cela pourrait causer un incendie ou un choc électrique.



Ne touchez pas et ne débranchez pas le cordon d'alimentation avec des mains mouillées.



AVERTISSEMENT :

Débranchez le cordon d'alimentation de la prise de courant et contactez un technicien qualifié dans tous les cas suivants :



- Lorsque le cordon d'alimentation est endommagé.
- Si l'écran tactile est tombé ou si le boîtier est endommagé.
- Si l'écran tactile émet de la fumée ou une odeur bizarre.



Il n'est pas recommandé d'installer cet appareil sur un plafond ou sur une surface horizontale élevée.



AVERTISSEMENT :

Le non-respect de ces instructions d'installation peut avoir des conséquences indésirables, par exemple causer des blessures ou causer des dommages. Si vous avez déjà installé cet écran sur un plafond ou sur une surface horizontale élevée, il est recommandé de contacter AG Neovo pour de l'aide ou des solutions pour vous aider à avoir une meilleure expérience sans risque.



Guide de dissipation thermique et de montage VESA



Ce produit sans ventilateur dissipe la chaleur via la zone de montage VESA et la plaque métallique arrière. Un support VESA en métal est fortement recommandé pour optimiser le refroidissement.



ATTENTION:

La zone VESA peut atteindre des températures élevées pendant le fonctionnement. Évitez tout contact pour prévenir les brûlures.

Nettoyage et entretien



N'essayez pas de réparer cet écran tactile vous-même, contactez un technicien qualifié pour de l'aide.

Ouvrir ou retirer les couvercles pourrait vous exposer à des tensions dangereuses ou d'autres dangers.

Remarque concernant l'écran tactile

Afin de maintenir les performances lumineuses, il est recommandé d'utiliser un faible réglage pour la luminosité.

A cause de la durée de vie de la lampe, il est normal que la qualité de la luminosité de l'écran tactile baisse après un certain temps.

Lorsque des images statiques sont affichées pendant des longues périodes, l'image peut rester visible sur l'écran tactile. Cela est appelé une brûlure ou une rétention d'image.

Pour éviter la rétention d'image, suivez les instructions suivantes :

- Réglez l'écran tactile pour qu'il s'éteigne après quelques minutes d'inactivité.
- Utilisez un économiseur d'écran avec une image qui bouge ou une image toute blanche.
- Changez souvent l'image du bureau.
- Réglez la luminosité de l'écran tactile sur un réglage bas.
- Éteignez l'écran tactile lorsque vous n'utilisez pas le système.

Ce que vous pouvez faire lorsqu'il y a une rétention d'image sur l'écran tactile :

- Éteignez l'écran tactile pendant les périodes prolongées d'inutilisation. Cela peut-être des heures ou plusieurs jours.
- Utilisez un économiseur d'écran pendant les périodes prolongées d'inutilisation.
- Utilisez une image noire et blanche pendant les périodes prolongées d'inutilisation.

Il y a des millions de micro-transistors dans cet écran tactile. Il est normal que quelques transistors soit endommagés et apparaissent comme des points. Ceci est normal et n'indique pas un problème.

CHAPITRE 1 : DESCRIPTION DU PRODUIT

1.1 Contenu de l'emballage

A. Panneau PC médical



B. Vis pour cache-câbles (M3*6 x 2)



C. Adaptateur secteur

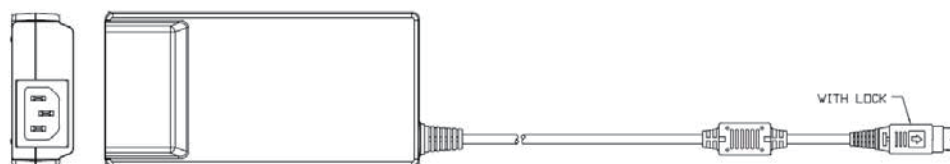

D. Cordon d'alimentation

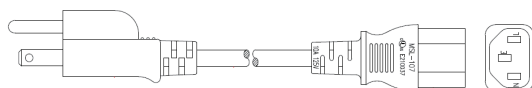

E. Batterie (en option)

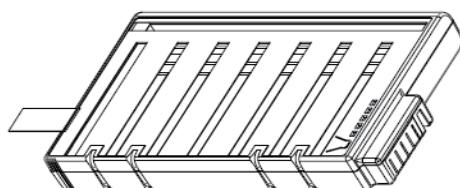

Remarque :

1. Le cordon d'alimentation fourni peut varier selon la région ou le pays.
 2. Utilisez exclusivement l'adaptateur d'alimentation fourni :
♦ FSP Group Inc.
N° du modèle : FSP090M-RBA
 3. Appareil. Fabricant de la batterie :
♦ Japone Technology Inc.
N° du modèle : DR-202-GA
- Il est recommandé de recharger la batterie tous les 3 mois si elle n'est pas utilisée.

DESCRIPTION DU PRODUIT

1.2 Montage mural

Pour fixer le moniteur LCD au mur, vissez le support de montage aux trous VESA situés à l'arrière du moniteur LCD.

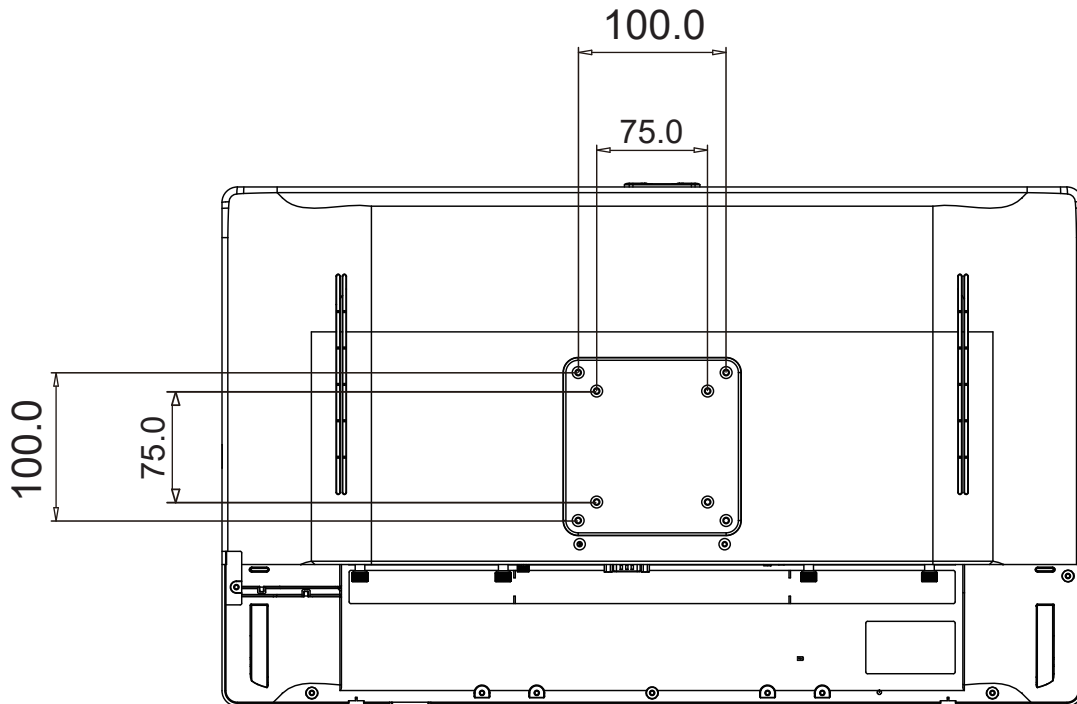

Remarque : Prenez des mesures appropriées pour éviter que le moniteur LCD ne puisse tomber et blesser ou causer des dommages au moniteur, par ex. en cas de tremblement de terre ou d'autres catastrophes.

- Utilisez uniquement le kit de montage mural 75 x 75 mm et 100 x 100 mm recommandés par AG Neovo.
- Attachez le moniteur LCD sur un mur pouvant pour supporter le poids.
- Il est conseillé de fixer le moniteur LCD au mur sans l'incliner vers le bas.

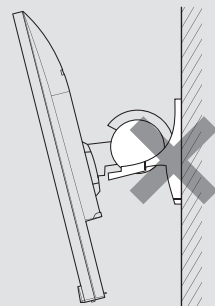

1.3 Description de l'écran LCD

1.3.1 Vue de devant et de profil

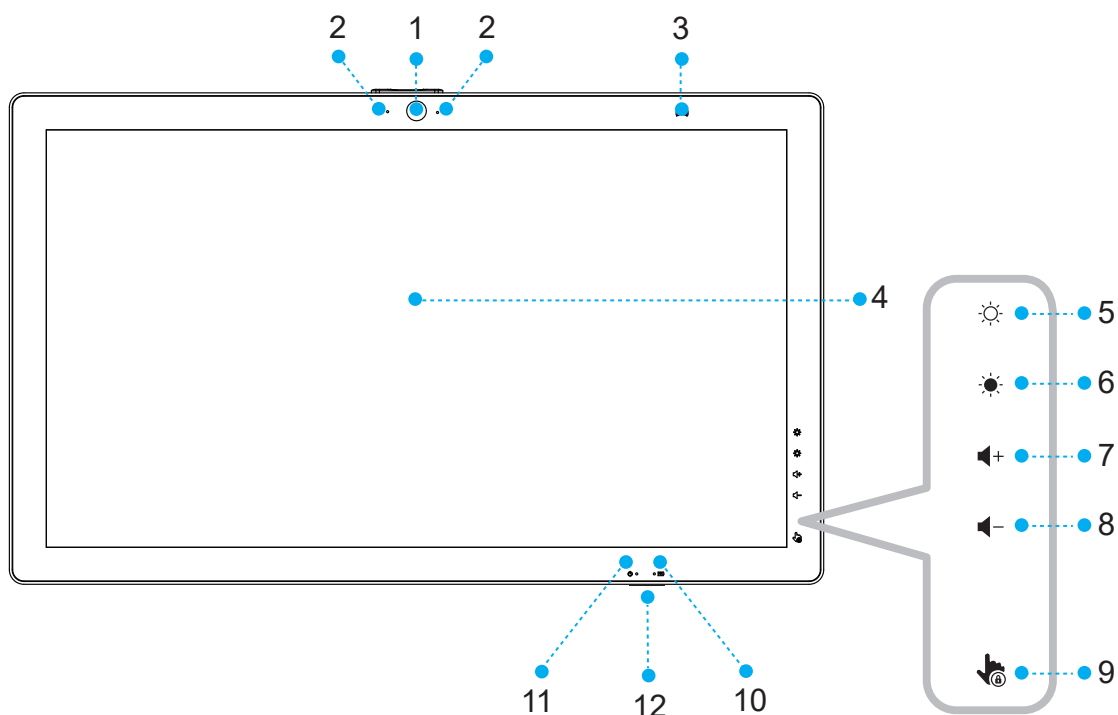

N°	Description
1	Caméra avant (5 M)
2	Microphone x2
3	RFID (non pris en charge)
4	Écran PCAP multi-touch complètement plat de 23,8 pouces
5	Augmenter la luminosité
6	Diminuer la luminosité
7	Augmenter le volume
8	Diminuer le volume
9	Verrouillage tactile Remarque : <ul style="list-style-type: none"> • <i>Verrouillage : Appuyez sur le bouton pendant 5 secondes.</i> • <i>Déverrouillage : La fonction tactile sera rétablie automatiquement après 30 secondes.</i>
10	Voyant LED orange : État de la batterie
11	Voyant LED bleu : État de l'alimentation
12	Bouton Alimentation

DESCRIPTION DU PRODUIT

1.3.2 Vue de derrière et de dessous

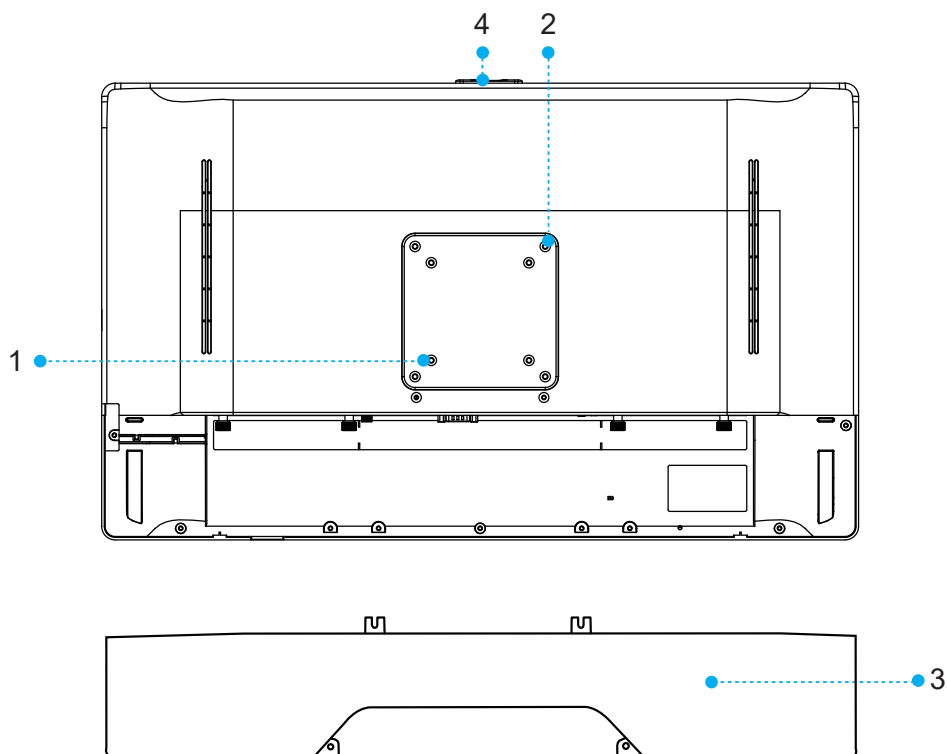

N°	Description
1	Trous de fixation VESA 75 x 75
2	Trous de fixation VESA 100 x 100
3	Cache-câbles
4	Loquet de confidentialité de la caméra

Remarque :

1. Ce produit ne contient pas de support mural ni de vis de fixation. Veuillez les acheter séparément si un montage mural est nécessaire.
2. Les vis de fixation murale sont de taille M4, avec une profondeur de 6 mm (max.). Vérifiez que les vis sont conformes aux spécifications pour garantir une installation sûre.

DESCRIPTION DU PRODUIT

1.3.3 Vue des entrées/sorties

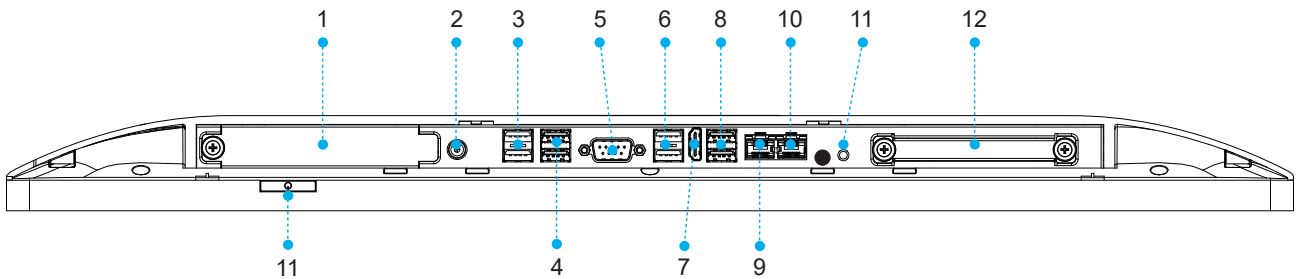

N°	Description
1	Couvercle de la batterie / Emplacement de la batterie
2	Entrée DP
3	USB 2.0 (x2)
4	USB 3.0 (x2)
5	Port série 1 (COM1)
6	USB 2.0 (x2)
7	SORTIE HDMI 1.4 (x1)
8	USB 3.0 (x2)
9	LAN 2
10	LAN 1
11	Bouton Alimentation
12	Cache HDD/SSD / Emplacement HDD/SSD 2,5»

Remarque :

Caractéristiques d'alimentation USB:

- Courant maximal par port USB : 1,0 A
- Limite de courant USB totale (tous ports confondus) : 4,0 A
- Puissance totale disponible pour les ports USB : 20 W (5 V CC)

Avis:

La charge USB totale ne doit pas dépasser les limites spécifiées afin de respecter les exigences relatives aux sources d'alimentation limitées (LPS).

1.4 Fonctionnement de base

1.4.1 Mise sous tension/hors tension

Pour activer le système, appuyez une fois sur le bouton d'alimentation ; l'écran s'allumera après quelques secondes.

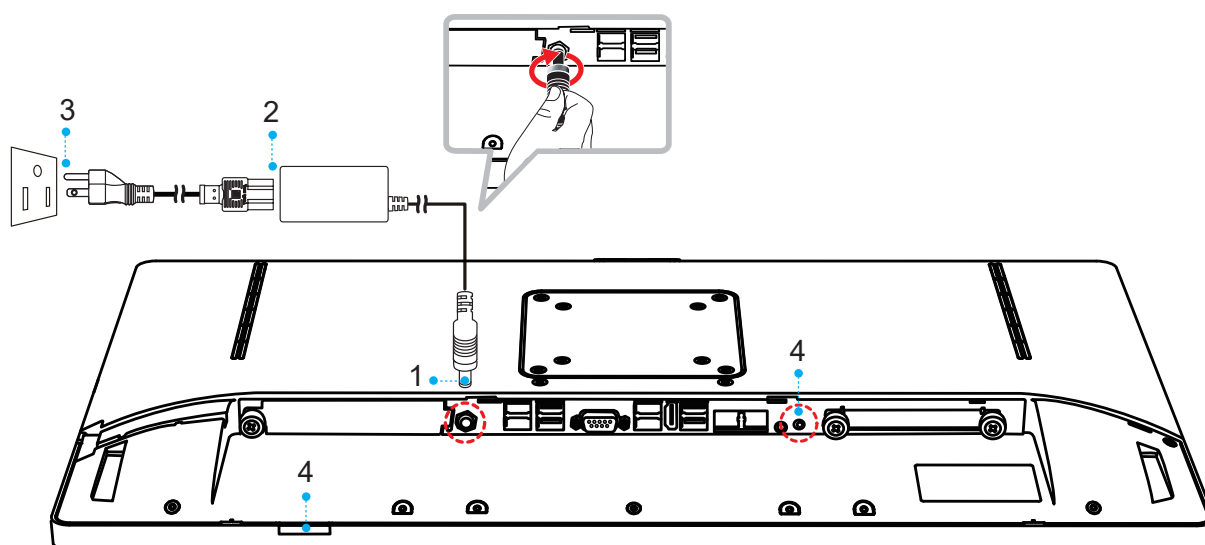

Suivez les étapes (1 à 3) ci-dessous pour brancher l'adaptateur secteur sur la prise d'alimentation (DC-IN). Appuyez sur l'interrupteur/bouton d'alimentation (4) pour allumer le système.

Remarque :

Le système doit être connecté à l'adaptateur secteur ou la batterie doit être chargée avant la première mise en marche.

Pour arrêter le système, éteignez l'appareil en toute sécurité avec la fonction « Arrêter l'ordinateur » du système d'exploitation.

DESCRIPTION DU PRODUIT

1.4.2 Chargement de la batterie

Système équipé d'une batterie remplaçable à chaud.

1. Les batteries peuvent être chargées en connectant l'adaptateur secteur fourni directement au port d'entrée CC du système.
2. Ouvrez le cache du câble et branchez le câble directement dans le connecteur. Branchez ensuite l'adaptateur directement sur une prise de courant.
3. L'état affiche la capacité de chaque batterie.

Mode Entrée CC : Mode batterie chargée



1.4.3 Indicateur du niveau de la batterie

Chaque batterie possède un voyant LED indiquant le niveau de charge à l'avant du système. Les signaux de l'état de charge sont les suivants :

LED_1 (lumière bleue) État de l'alimentation :

- Éteindre (pas allumé)
- LED d'alimentation (lumière fixe)
- LED de veille (clignotant)

LED_2 (lumière orange) État de la batterie :

- Pas de batterie installée ou batterie complètement chargée. (pas allumé)
- Chargement (lumière fixe)
- Tension de batterie faible (clignotant)

1.5 Assemblage du système

1.5.1 Ouverture du cache-câbles

1. Placez le système face vers le bas, en veillant à ne pas endommager l'écran.
2. Appuyez sur le cache-câbles et tirez-le vers l'extérieur pour le dégager de l'appareil.

1.5.2 Remplacement de la batterie

1. Placez le système face vers le bas, en veillant à ne pas rayer l'écran.



1.5.3 Remplacer le HDD/SSD

1. L'appareil ne prend pas en charge les disques durs remplaçables à chaud.
2. Placez le système face vers le bas, en veillant à ne pas rayer l'écran.

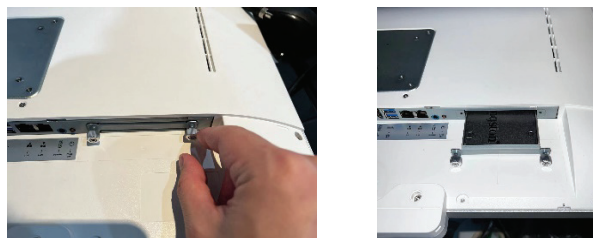

Précautions d'utilisation

Nous vous recommandons de contacter votre prestataire de service pour le montage et le démontage de ces pièces.

1.5.4 Installation du cache-câbles

1. Alignez et installez le cache-câbles : Alignez le cache-câbles avec les fentes à l'arrière du système. Tenez les deux côtés du cache-câbles avec vos mains et poussez-le vers l'intérieur en suivant la direction des flèches jusqu'à ce qu'il s'enclenche.

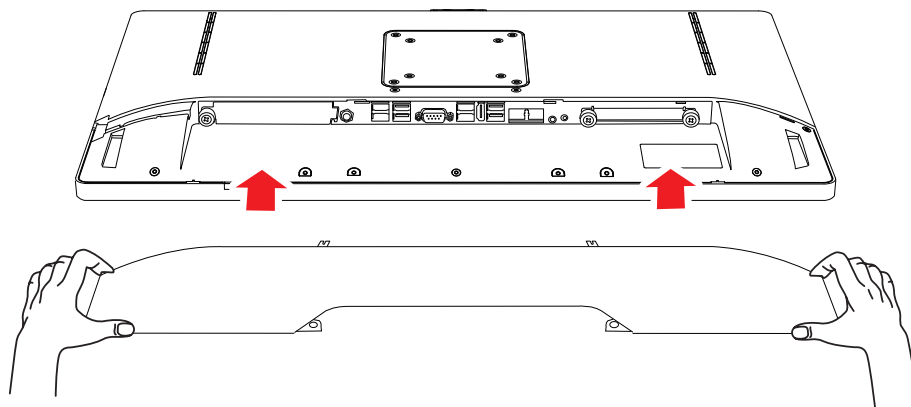

2. Serrez les vis : À l'aide d'un tournevis, serrez les deux vis dans le sens des aiguilles d'une montre dans les trous prévus à cet effet sur le cache-câbles pour vous assurer qu'il est bien fixé.

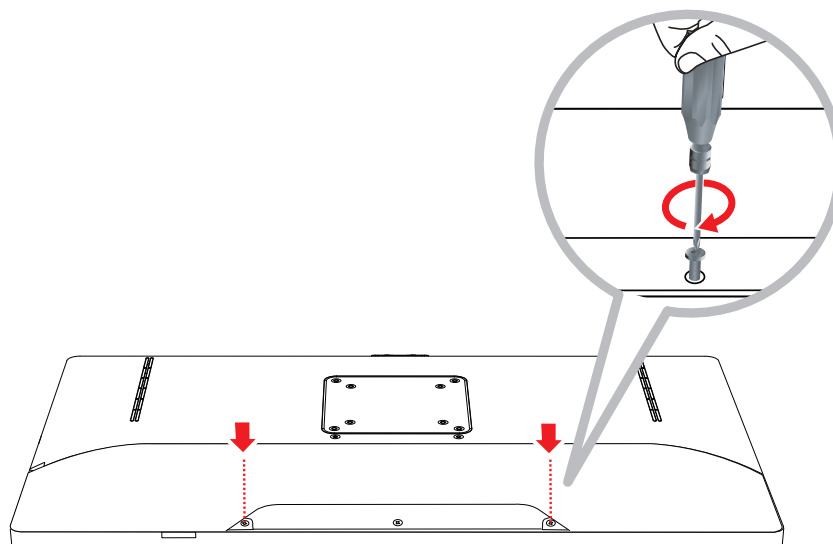

Remarque :

Deux vis pour le cache-câbles (SPÉC : M3*6 x2) sont fournies et se trouvent dans le sachet de vis.

2.1 A propos de la configuration du BIOS

Le BIOS (Basic Input/Output System) par défaut a été correctement configuré et optimisé ; il n'est généralement pas nécessaire d'utiliser cet utilitaire.

2.1.1 Quand utiliser la configuration du BIOS ?

Vous devrez peut-être lancer la configuration du BIOS dans les cas suivants :

- Un message d'erreur apparaît sur l'écran pendant le démarrage du système, qui vous demande de lancer SETUP.
- Vous voulez modifier les paramètres par défaut pour personnaliser certaines fonctions.
- Vous voulez rétablir les paramètres par défaut du BIOS.



AVERTISSEMENT !

Nous vous recommandons fortement de ne modifier les paramètres du BIOS qu'avec l'aide d'un technicien qualifié.

2.1.2 Comment exécuter la configuration du BIOS ?

Pour exécuter l'utilitaire de configuration du BIOS, allumez le PC à écran tactile et appuyez sur la touche [Del] pendant la procédure POST.

Si le message disparaît avant que vous n'ayez pu réagir et que vous voulez toujours accéder à la configuration, redémarrez le système en l'éteignant puis en le rallumant, ou appuyez en même temps sur les touches [Ctrl]+[Alt]+[Del] pour redémarrer.

La fonction de configuration ne peut être activée qu'en appuyant sur la touche [Del] pendant le POST, ce qui permet de modifier certains paramètres et de personnaliser la configuration selon les préférences de l'utilisateur ; les valeurs modifiées seront enregistrées dans la NVRAM et prendront effet après le redémarrage du système.

3.1 Nettoyage

Instructions de nettoyage du panneau frontal

- Le panneau du moniteur a été spécialement traité. Essuyez délicatement la surface en utilisant uniquement un chiffon de nettoyage ou un chiffon doux, non pelucheux.
- Si la surface devient sale, mouillez un chiffon doux, non pelucheux dans une solution de détergent doux.

Essorez le chiffon pour enlever l'excès de liquide. Essuyez la surface du moniteur pour nettoyer la saleté.

Puis utilisez un chiffon sec du même type pour l'essuyer.

- N'utilisez pas de substances volatiles comme des sprays d'insertion, des solvants ou des diluants.

Instructions de nettoyage du boîtier

- Si le boîtier est sale, essuyez le boîtier avec un chiffon doux et sec.
- Si le boîtier est très sale, mouillez un chiffon non pelucheux dans une solution de détergent doux. Essorez le chiffon pour enlever autant d'eau que possible. Essuyez le boîtier. Utilisez un autre chiffon sec pour essuyer jusqu'à ce que la surface soit sèche.
- Ne laissez pas de l'eau ou du détergent entrer en contact avec la surface du moniteur. Si de l'eau ou de l'humidité pénètre dans l'appareil, cela peut causer des problèmes d'utilisation et poser des risques d'électrocutions.
- Ne pas rayer ou frapper le boîtier avec les doigts ou des objets durs de toute nature.
- N'utilisez pas de substances volatiles comme des sprays d'insertion, des solvants et des diluants pour nettoyer le boîtier.
- Ne placez pas d'objets en caoutchouc ou en PVC quels qu'ils soient près du boîtier pendant des périodes prolongées.

3.2 Dépannage

Pour votre sécurité et celle de votre équipement, respectez toujours les précautions suivantes.

Débranchez la fiche d'alimentation (en tirant la fiche, pas le cordon) de votre ordinateur si l'une des conditions suivantes se produit :

- 1) Vous pensez que votre ordinateur a besoin d'un entretien ou d'une réparation.
- 2) Vous voulez nettoyer l'ordinateur ou l'écran.
- 3) Votre ordinateur est tombé ou a été endommagé.
- 4) Le cordon d'alimentation ou la fiche est effiloché ou endommagé de quelque manière que ce soit.
- 5) Vous avez renversé un liquide sur le système.

La réparation de l'appareil ne doit être effectuée que par le fabricant.

Nous recommandons de souscrire un contrat de maintenance auprès du fournisseur et toutes les réparations doivent être effectuées par celui-ci. Autrement le bon fonctionnement de l'appareil pourrait être compromis.

- 1) Veuillez utiliser un dispositif de fixation adapté pour éviter tout risque de blessure. L'installation doit être effectuée par un personnel formé et agréé, en tenant compte des exigences de qualité des matériaux utilisés pour la connexion.
- 2) En cas d'incident grave, veuillez contacter immédiatement le fabricant et les autorités locales.
- 3) Pour éviter tout accès non autorisé, il est recommandé d'installer un logiciel anti-virus adapté ou de ne pas se connecter à des réseaux externes non sécurisés. Pour éviter tout accès non autorisé, il est recommandé d'installer un logiciel anti-virus adapté ou de ne pas se connecter à des réseaux externes non sécurisés.
- 4) Il est recommandé d'installer le logiciel approprié, si vous avez des questions, veuillez contacter le fabricant pour de l'aide supplémentaire.

CHAPITRE 4 : SPÉCIFICATIONS

4.1 Spécifications

		TXA2401
Panneau	Type d'écran	TFT LCD à rétroéclairage LED (technologie VA)
	Taille de l'écran	23,8"
	Résolution max.	FHD 1920 x 1080
	Pas de pixels	0,274 mm
	Luminosité	250 cd/m ²
	Rapport de contraste	3000:1
	Angle de vue (H/V)	178°/178°
	Couleurs d'affichage	16,7M
	Temps de réponse	5 ms
Sortie	HDMI	1.4 x 1
Contrôle externe	Série/COM	COM x 1
	LAN	RJ45 x 2
Sans fil	Wi-Fi/Bluetooth	Wi-Fi 802.11 a/b/g/n/ac/ax, Bluetooth 5.2
Lecteur intégré	Système d'exploitation	Windows 11 IoT Enterprise 64bit
	Processeur	Intel Core i5-1135-G7
	Mémoire	8 Go DDR4 (par défaut), Prend en charge jusqu'à 32 Go
	Stockage	SSD SATA 2.5» 256 Go (par défaut), Prend en charge jusqu'à 1 To; SSD SATA M.2 2280 64 Go – 1 To (En option)
Autre connectivité	USB	2.0 x 4, 3.0 x 4
Audio	Haut-parleurs internes	3W x 2
Écran tactile	Technologie	Capacitive projetée
	Précision de positionnement	±1,5mm (90% de la surface)
	Interface du panneau	USB 2.0 x1
	Plug & Play Multi-points	Tactile 10 points
Caméra	Résolution	5MP
	Pixel	1,4um x 1,4um
	Microphone	x 2
Alimentation	Batterie	DR-202-GA (optionnel)
	Alimentation	Externe
	Besoins énergétiques	19V, 4,74 A CC
	Mode Marche	75W (Max)
	Mode veille	< 5W
	Mode Éteint	< 1W
Verre	Traitement de surface	Verre transparent
	Épaisseur	2,4 mm
	Dureté MOHS	5
	Classe IK	IK05
Durabilité et protection	Classification IP	Face avant IP65
Conditions de fonctionnement	Température	0°C-40°C (32°F-104°F)
	Humidité	10%-90% (sans condensation)
Conditions de stockage	Température	-20°C-60°C (-4°F-144°F)
	Humidité	10%-90% (sans condensation)
Montage	VESA FPMPI	Oui (75 x 75 mm, 100 x 100 mm)
Dimensions	Dimensions sans le socle (L x H x P)	581,4 x 353,4 x 43,1 mm (22,9" x 13,9" x 1,7")
	Emballage (L x H x P)	648,0 x 520,0 x 164,0 mm (25,5" x 20,5" x 6,5")
Poids	Produit sans le socle	6,8 kg (15,0 livres)
	Emballage	9,6 kg (21,2 livres)

Remarque :

- ◆ Toutes les spécifications sont sujettes à modification sans préavis.

SPÉCIFICATIONS

4.2 Dimensions du moniteur

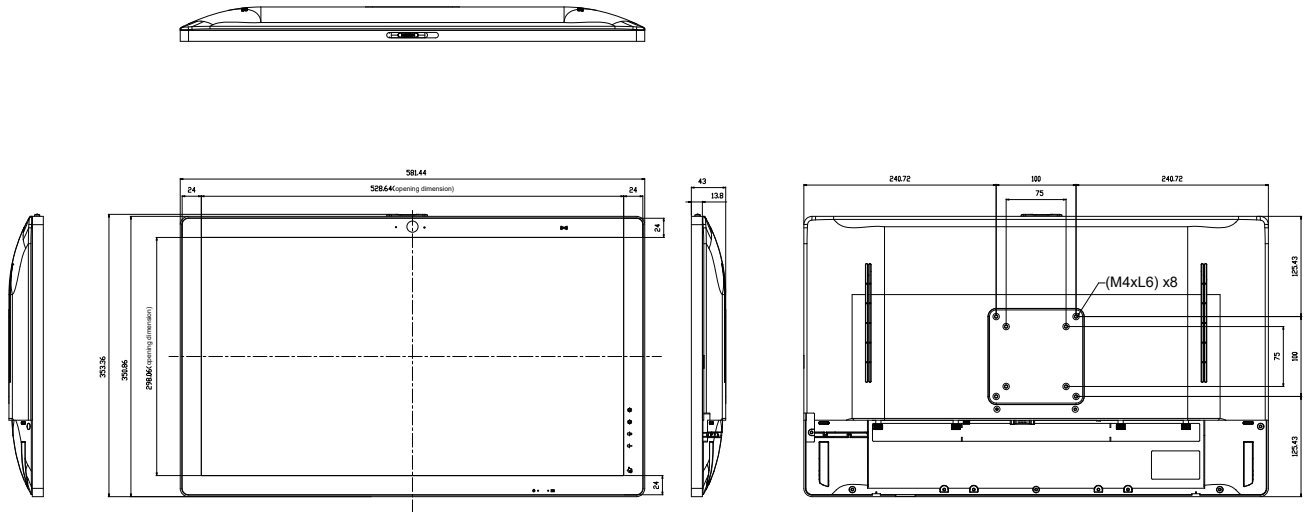

AG Neovo

Company Address: 5F-1, No. 3-1, Park Street, Nangang District, Taipei, 11503, Taiwan.

Copyright © 2026 AG Neovo. All rights reserved.

TX2410_UM_V010