



**THE DISPLAY CHOICE
OF PROFESSIONALS™**

**Monitor con retroiluminación LED
QX3202**

www.agneovo.com

Manual del usuario

TABLA DE CONTENIDO

INFORMACIÓN DE SEGURIDAD	4
WEEE.....	4
PRECAUCIONES.....	5
Aviso.....	5
Precauciones de instalación.....	5
Precauciones de uso.....	6
Limpieza y mantenimiento.....	6
Aviso para la pantalla LCD.....	7
CAPÍTULO 1: DESCRIPCIÓN DEL PRODUCTO	8
1.1 Desempaquetar.....	8
1.2 Contenido del paquete	8
1.3 Preparar la instalación.....	9
1.4 Instalación en un soporte para pared.....	9
1.4.1 Rejilla VESA.....	10
1.4.2 Requisitos de ventilación para ubicar el aparato	10
1.5 Información general de la pantalla LCD	11
1.5.1 Panel de control	11
1.5.2 Terminales de entrada y salida.....	12
1.6 Mando a distancia	13
1.6.1 Funciones generales.....	13
1.6.2 Insertar las pilas en el mando a distancia	14
1.6.3 Usar el mando a distancia.....	14
1.6.4 Alcance de funcionamiento del mando a distancia	15
CAPÍTULO 2: CONEXIONES	16
2.1 Conexión del mando de control.....	17
2.2 Conexión de teclado externo.....	18
CAPÍTULO 3: MENÚS EN PANTALLA	19
3.1 Utilizar el menú OSD.....	19
3.2 Árbol de menús OSD	21
CAPÍTULO 4: AJUSTAR LA PANTALLA LCD.....	24
4.1 Configuración de la imagen.....	24
4.2 Configuración de audio	26
4.3 Configuración de entrada y pantalla.....	27
4.4 Configuración de control avanzadas	29
4.5 Ajustes de programación.....	32
4.6 Configuración de red	33
4.7 Configuración del sistema	34
4.8 Información.....	37
CAPÍTULO 5: APÉNDICE	38
5.1 Mensajes de advertencia	38
5.2 Resoluciones admitidas	39
5.3 Solucionar problemas.....	40

TABLA DE CONTENIDO

CAPÍTULO 6: ESPECIFICACIONES.....	41
6.1 Especificaciones de la pantalla	41
6.2 Dimensiones físicas	42

INFORMACIÓN DE SEGURIDAD

WEEE

Eliminación de equipos de desecho por usuarios en hogares particulares de la Unión Europea.

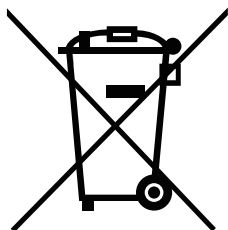

Este símbolo en el producto o su embalaje indica que no se debe desechar con el resto de residuos domésticos. En su lugar, es responsabilidad suya deshacerse del equipo que desea desechar, entregándolo en un punto de recogida designado para el reciclaje de desechos de equipos eléctricos y electrónicos. La recogida y reciclaje por separado del equipo antiguo en el momento en el que se deshaga de él, ayudará a conservar los recursos naturales y a garantizar que se recicla de forma que proteja la salud humana y el medioambiente. Para más información acerca de dónde puede deshacerse de los equipos para el reciclaje, póngase en contacto con la oficina de ciudad de su localidad, con su servicio de desechos de desperdicios domésticos o con el comercio en el que adquirió el producto.

Para hogares particulares de la Unión Europea. Para ayudar a conservar los recursos naturales y asegurarse de que el producto se recicla de forma que proteja la salud humana y el medioambiente, nos gustaría llamarle la atención a las siguientes indicaciones:

- El contenedor tachado en el dispositivo o su embalaje indica que el producto cumple con la Directiva Europea WEEE (Desechos de equipos eléctricos y electrónicos).
- Deseche siempre los dispositivos viejos por separado de la basura doméstica.
- Las pilas deben ser retiradas de antemano y desechadas por separado en el sistema de recolección adecuados.
- Usted es responsable con respecto a la eliminación de datos personales en los dispositivos viejos antes de eliminarlos.
- Los hogares particulares pueden entregar sus dispositivos antiguos gratis.
- Para más información acerca de dónde puede deshacerse de los equipos para el reciclaje, póngase en contacto con la oficina de ciudad de su localidad, con su servicio de desechos de desperdicios domésticos o con el comercio en el que adquirió el producto.

PRECAUCIONES

PRECAUCIONES



Símbolos utilizados en este manual



Este icono indica la existencia de un riesgo potencial que podría provocar lesiones personales o daños al producto.



Este icono indica información de funcionamiento o de servicio técnico importante.

Aviso

- Lea este manual del usuario atentamente antes de utilizar la pantalla LCD y guárdelo por si tuviera que consultarlo en otro momento.
- Las especificaciones del producto y otra información proporcionada en este manual del usuario solamente deben utilizarse como referencia. Toda la información está sujeta a cambios sin previo aviso. El contenido actualizado se puede descargar de nuestro sitio web en displays.agneovo.com.
- Para proteger sus derechos como consumidor, no quite ninguna pegatina de la pantalla. Este hecho podría afectar a la resolución del período de garantía.

Precauciones de instalación



No coloque la pantalla LCD cerca de fuentes de calor, como por ejemplo radiadores, aberturas de ventilación o a la luz directa del sol.



No tape ni bloquee los orificios de ventilación de la carcasa.



Coloque la pantalla LCD en un área estable. No coloque la pantalla LCD donde pueda sufrir vibraciones o impactos.



Coloque la pantalla LCD en un área perfectamente ventilada.



No coloque la pantalla LCD en el exterior.



No coloque la pantalla LCD en un entorno con polvo o humedad.



No derrame líquido ni inserte objetos afilados en la pantalla LCD a través de los orificios de ventilación. Si lo hace, se puede provocar un incendio accidental, descargas eléctricas o la pantalla LCD puede resultar dañada.

PRECAUCIONES

Precauciones de uso



Utilice solamente el cable de alimentación proporcionado con la pantalla LCD.



La toma de corriente debe estar instalada junto a la pantalla LCD y se debe tener acceso a ella sin ninguna dificultad.



Si utiliza un alargador con la pantalla LCD, asegúrese de que el consumo de corriente total enchufado a la toma de corriente no supera el amperaje permitido.



No deje que nada descansa sobre el cable de alimentación. No coloque la pantalla LCD donde el cable de alimentación se pueda pisar.



Si no va a utilizar la pantalla LCD durante un prolongado período de tiempo, desenchufe el cable de alimentación de la toma de corriente eléctrica.



Para desconectar el cable de alimentación, agarre el cabezal del enchufe y tire de él. No tire del cable; si lo hace, se puede provocar un incendio o descargas eléctricas.



No desenchufe ni toque el cable de alimentación con las manos mojadas.

Limpieza y mantenimiento



La pantalla LCD cuenta con Cristal óptico de NeoV™. Utilice un paño suave ligeramente humedecido con una solución de detergente suave para limpiar la superficie de cristal y la carcasa.



No frote la superficie de cristal ni la golpee con objetos afilados o abrasivos, como por ejemplo lápices o destornilladores. Si no sigue estas normas, la superficie del cristal puede resultar arañada.



No intente reparar la pantalla LCD usted mismo. Deje esta tarea en manos del personal de servicio técnico. Si abre o quita la carcasa puede quedar expuesto a voltajes peligrosos y a otros riesgos.



Advertencia:



Desenchufe el cable de alimentación de la toma de corriente y póngase en contacto con el personal de servicio técnico cualificado cuando se den las siguientes condiciones:

- ◆ El cable de alimentación está dañado.
- ◆ La pantalla LCD se ha caído o la carcasa se ha dañado.
- ◆ La pantalla LCD emite humo o un fuerte olor.



Advertencia:



El montaje en el techo o en cualquier superficie horizontal elevada no es aconsejable.

La instalación de las pantallas que no se realice conforme a las instrucciones puede dar lugar a consecuencias no deseadas, como por ejemplo daños o lesiones personales. Es muy recomendable, que los usuarios que ya hayan montado la pantalla en el techo o en cualquier otra superficie horizontal elevada se pongan en contacto con AG Neovo para obtener consejos y soluciones que le ayudarán a disfrutar plenamente de dicha pantalla.

PRECAUCIONES

Aviso para la pantalla LCD

Para mantener el rendimiento luminoso estable, es recomendable utilizar un valor bajo de brillo.

Debido al período de vida útil de la lámpara, es normal que la calidad del brillo de la pantalla LCD disminuya con el tiempo.

Cuando se muestran imágenes estáticas durante prolongados períodos de tiempo, se puede quedar una imagen permanente en la pantalla LCD. Este fenómeno se conoce como retención o envejecimiento.

Para evitar la retención de imágenes, lleve a cabo cualquiera de los métodos siguientes:

- Establezca un período de tiempo para que la pantalla LCD se apague después de unos minutos de inactividad.
- Utilice un protector de pantalla que tenga gráficos móviles o una imagen en blanco y negro.
- Cambie los fondos de escritorio con cierta frecuencia.
- Ajuste la pantalla LCD con un bajo valor de brillo.
- Apague la pantalla LCD cuando no utilice el sistema.

Cuando la pantalla LCD muestre retención de imágenes:

- Apague la pantalla LCD durante un prolongado período de tiempo. Podemos estar hablando de varias horas o varios días.
 - Utilice un protector de pantalla y ejecútelo durante un prolongado período de tiempo.
 - Utilice una imagen en blanco y negro y muéstrela durante un prolongado período de tiempo.
-

El interior de la pantalla LCD contiene millones de microtransistores. Es normal que unos pocos transistores resulten dañados y generen puntos. Se trata de una anomalía aceptable que no se considera una avería.

CAPÍTULO 1: DESCRIPCIÓN DEL PRODUCTO

1.1 Desempaquetar

- Este producto está empaquetado en una caja de cartón junto con sus accesorios estándar.
- Cualquier otro accesorio opcional se incluye en paquetes independientes.
- Considerando el tamaño y el peso de la pantalla, se recomienda que este producto se transporte por dos personas.
- Después de abrir la caja de empaquetado, asegúrese de que los elementos incluidos están en buenas condiciones y completos.

1.2 Contenido del paquete

Cuando desempaquete el producto, asegúrese de que todos los elementos siguientes están incluidos en la caja. Si alguno de ellos falta o está dañado, póngase en contacto con su distribuidor.

Pantalla LCD

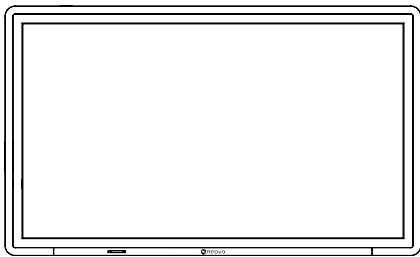

Mando a distancia



Guía de inicio rápido



Cable HDMI

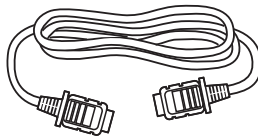

Adaptador de alimentación

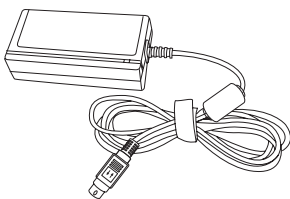

Cable de alimentación

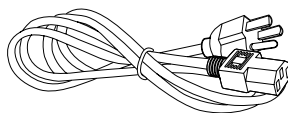

Nota:



Attention!!
Batteries not included.

- ◆ No se incluyen pilas para el mando a distancia.
- ◆ El mando a distancia necesita 2 pilas de tipo AAA.
- ◆ Asegúrese de que, sea cual sea la región de uso, utilice un cable de alimentación conforme al voltaje de CA de la toma de corriente y que haya sido aprobado por las normativas de seguridad de un país concreto y cumpla dichas normativas (se debe utilizar uno de tipo H05W-F, 2G o 3G, 0,75 o 1 mm²).
- ◆ QX3202 solo debe utilizar el adaptador de alimentación suministrado: FUJIA (Shenzhen Fuja Machinery Co., Ltd) N.º de modelo: FJ-GN213524005500 Valores nominales: 24 V/5,5 A
- ◆ Las imágenes son solamente para referencia. Los artículos reales embalados pueden variar.

DESCRIPCIÓN DEL PRODUCTO

1.3 Preparar la instalación

- Debido al alto consumo de energía, utilice siempre el enchufe exclusivamente diseñado para este producto. Si necesita una línea de prolongación, consulte a su agente de servicio técnico.
- El producto se debe instalar en una superficie plana para evitar que se vuelque. Se debe mantener la distancia entre la parte posterior del producto y la pared para conseguir la ventilación adecuada. No instale el producto en la cocina, en el baño o en cualquier otro lugar en el que haya mucha humedad. Si lo hace, el período de vida útil de los componentes electrónicos puede reducirse.
- El producto solamente funcionará con normalidad a una altitud inferior a 3.000 metros. En lugares cuya altitud sea superior a 3.000 metros se pueden experimentar algunas anomalías.

1.4 Instalación en un soporte para pared

Para instalar esta pantalla en la pared, debe adquirir el kit estándar para instalación en pared (disponible en cualquier tienda especializada). Es recomendable utilizar una interfaz de instalación que cumpla la normativa TUV-GS y/o el estándar UL1678 norteamericano.

Para instalar la pantalla LCD en la pared, atornille el soporte de instalación en los orificios VESA situados en la parte posterior de dicha pantalla.

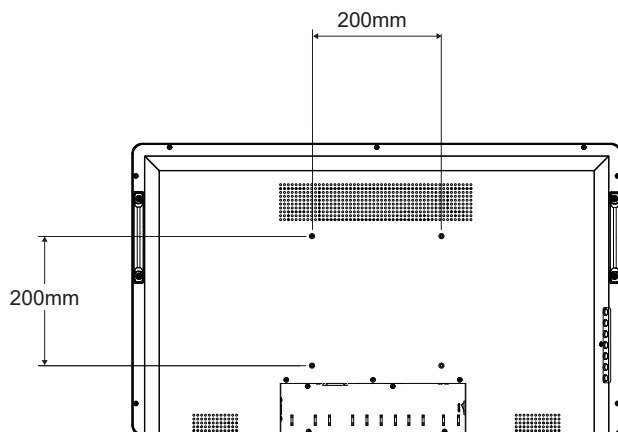

Advertencia:

- ◆ No presione demasiado fuerte el panel LCD o el borde del marco, ya que puede provocar averías en el dispositivo.

Nota:

- ◆ Evite que el conjunto de instalación para pared bloquee los orificios de ventilación situados en la parte posterior de la pantalla.
- ◆ Asegure la pantalla LCD en una pared sólida lo suficientemente resistente como para aguantar su peso.
- ◆ Extienda una lámina protectora sobre una mesa, por ejemplo la que envolvía a la pantalla en el paquete, debajo de la superficie de la pantalla de forma que esta no se arañe.
- ◆ Asegúrese de que tiene todos los accesorios para instalar esta pantalla (soporte para pared, soporte para techo, etc.).
- ◆ Siga las instrucciones incluidas con el juego de instalación en pared. Si no sigue los procedimientos de instalación correctos, se pueden producir daños en el equipo o el usuario o instalador puede sufrir lesiones. La garantía del producto no cubre daños causados por una instalación inadecuada.

DESCRIPCIÓN DEL PRODUCTO

1.4.1 Rejilla VESA

Nombre de modelo	Cuadrícula VESA
QX3202	200 (Ancho) x 200 (Alto) mm

Precaución:

Para evitar que la pantalla se caiga:

- ◆ Si instala la pantalla en la pared o en el techo, es recomendable hacerlo con soportes metálicos que puede adquirir en cualquier tienda especializada. Para obtener instrucciones de instalación detalladas, consulte la guía incluida con el soporte correspondiente.
- ◆ Para reducir la probabilidad de lesiones y daños provocados por la caída de la pantalla en caso de un terremoto u otros desastres naturales, pregunte al fabricante del soporte cuál es la ubicación de instalación más adecuada.

1.4.2 Requisitos de ventilación para ubicar el aparato

Para permitir la disipación del calor, deje un espacio suficiente entre los objetos de alrededor tal y como se muestra en el diagrama siguiente.

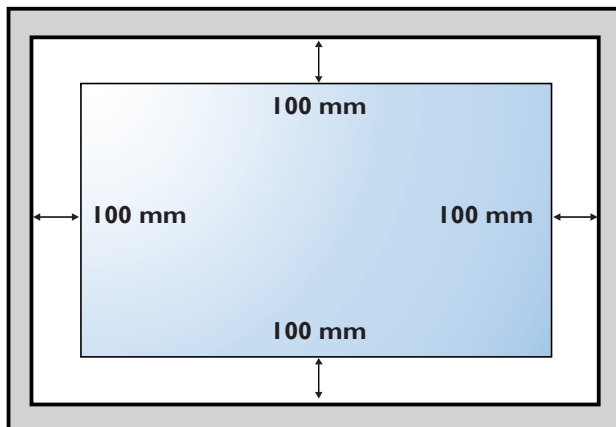

Nota:

- ◆ Para el kit de montaje en pared, utilice tornillos M4 para QX3202 (con una longitud al menos 8 mm más larga que el grosor del soporte de montaje en pared) a continuación, apriete bien los tornillos.

DESCRIPCIÓN DEL PRODUCTO

1.5 Información general de la pantalla LCD

1.5.1 Panel de control

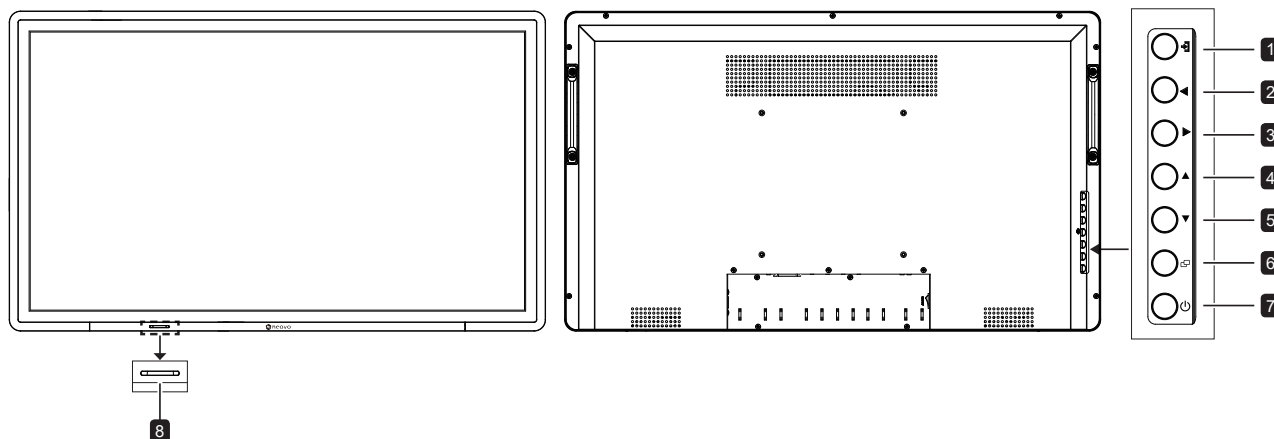

1 [→] FUENTE

Permite elegir la fuente de entrada.
Permite cerrar el menú OSD o salir de un submenú cuando el menú OSD está activo.

2 [◀] IZQUIERDA

Presione el botón Izquierda para seleccionar el elemento de menú. Permite disminuir el ajuste mientras hay un valor de configuración seleccionado.

3 [▶] DERECHA

Presione el botón Derecha para seleccionar el elemento de menú y el submenú.
Permite aumentar el ajuste mientras hay un valor de configuración seleccionado.

4 [▲] ARRIBA

Durante la selección del menú OSD, presiónelo para desplazarse hacia arriba para seleccionar el elemento de menú.

5 [▼] ABAJO

Durante la selección del menú OSD, presiónelo para desplazarse hacia abajo para seleccionar el elemento de menú.

6 [☰] MENÚ

Permite activar el menú OSD cuando dicho menú está desactivado.
Permite seleccionar elementos o aceptar la configuración del menú OSD.

7 [⏻] ALIMENTACIÓN

Permite encender o apagar la pantalla.

8 Sensor del mando a distancia, indicador de estado de alimentación Y SENSOR EcoSmart

- Recibe las señales de comandos del mando a distancia.
- Indica el estado de funcionamiento de la pantalla:
 - Se ilumina en azul cuando la pantalla está encendida
 - Se ilumina en ámbar cuando la pantalla se encuentra en el modo de espera.
 - Se apaga cuando la fuente de alimentación de la pantalla se desconecta.
- Los usuarios pueden habilitar la función Eco Smart para ajustar automáticamente el brillo de la pantalla LCD en función de la luz ambiente. Esta función relaja la vista y ayuda a optimizar la eficiencia energética.

Nota: Asegúrese de que el sensor EcoSmart no está tapado al habilitar esta función.

DESCRIPCIÓN DEL PRODUCTO

1.5.2 Terminales de entrada y salida

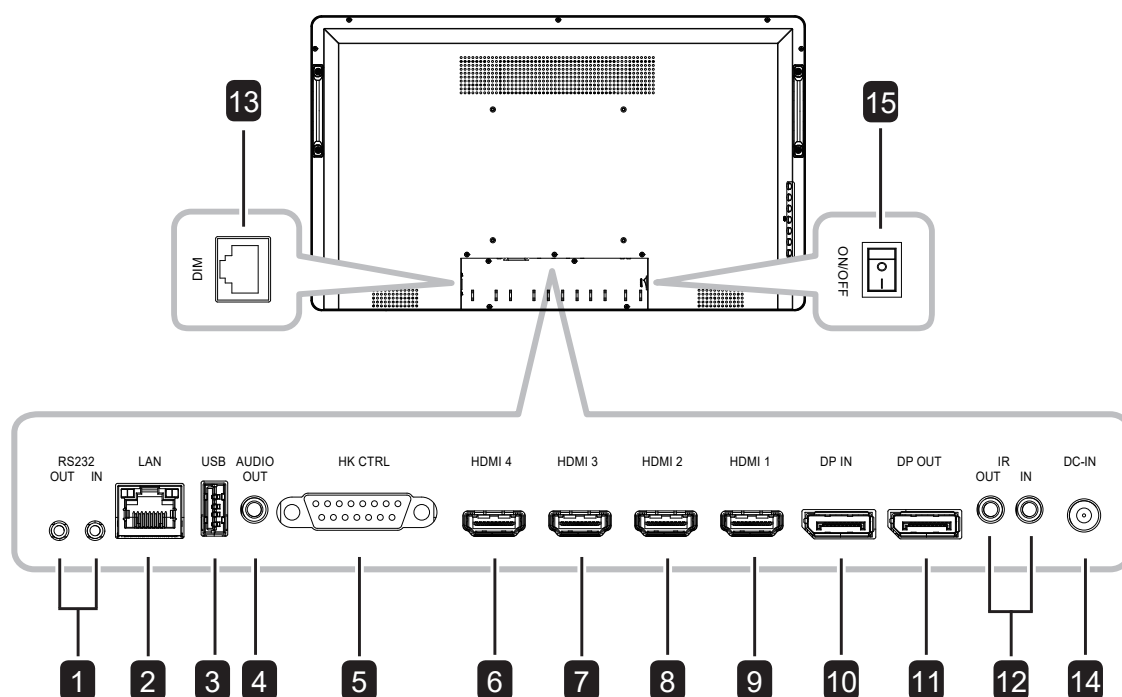

1 RS232 (SALIDA/ENTRADA)

Permite conectar la entrada RS232 procedente de un equipo externo.

2 LAN

Para la conexión LAN con un cable Ethernet.

3 USB

Puerto USB para actualización de firmware mediante USB.

4 SALIDA DE AUDIO

Permite conectar la salida de señales de audio (conector de audio estéreo de 3,5 mm).

5 HK CTRL

Permite conectar la entrada del control mediante teclas de acceso rápido.

6 HDMI 4

Permite conectar la entrada de señales HDMI (2.0).

7 HDMI 3

Permite conectar la entrada de señales HDMI (2.0).

8 HDMI 2

Permite conectar la entrada de señales HDMI (1.4/2.0).

9 HDMI 1

Permite conectar la entrada de señales HDMI (1.4/2.0).

10 ENTRADA DP (DisplayPort)

Permite conectar la entrada de señales HDMI (1.1/1.2).

11 SALIDA DP (DisplayPort)

Permite conectar la salida de señales DisplayPort.

12 IR (SALIDA/ENTRADA)

Entrada/Salida de la señal IR para la función de derivación.

El sensor del mando a distancia de esta pantalla dejará de funcionar si se enchufa el conector [ENTRADA IR].

13 ATENUACIÓN

Conecte la entrada Control de atenuación del brillo.

14 ENTRADA DE CC

Permite realizar la conexión con el adaptador de alimentación suministrado.

15 ACTIVAR/DESACTIVAR

Permite encender o apagar la alimentación principal.

DESCRIPCIÓN DEL PRODUCTO

1.6 Mando a distancia

1.6.1 Funciones generales

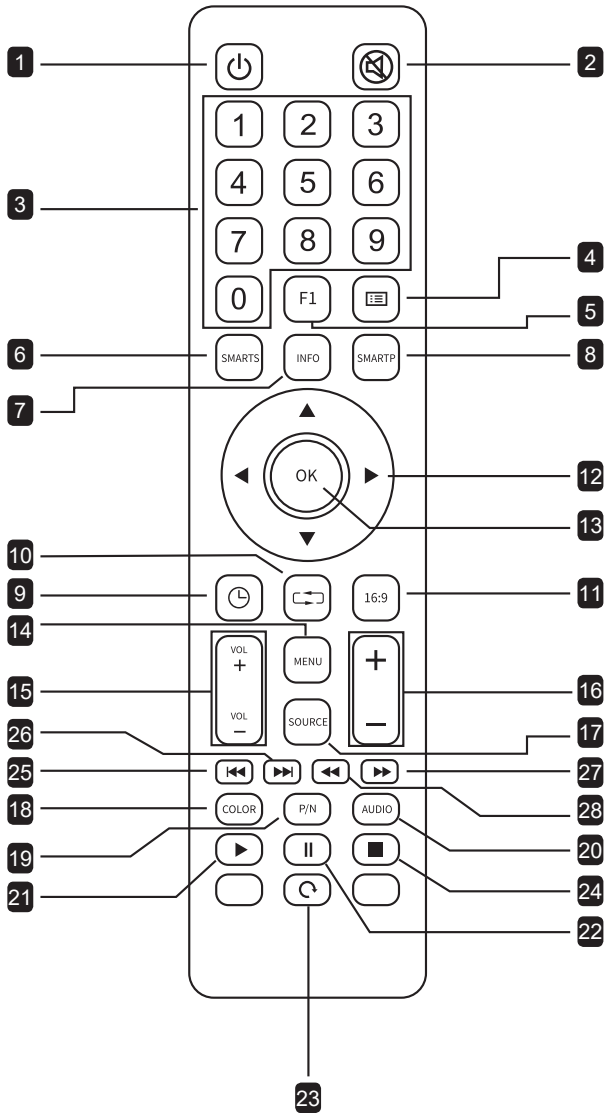

- 1** [⏻] **ALIMENTACIÓN**
Permite encender y apagar la pantalla.
- 2** [🔇] **SILENCIO**
Permite activar y desactivar la función de silencio.
- 3** [Número]
Seleccione directamente las teclas numéricas para la configuración IP.
- 4** [☰] **Lista**
Sin función.

- 5** [F1] **Congelar**
Permite congelar o descongelar la imagen de la pantalla.
- 6** [SMARTS] **PIP/PBP**
Permite seleccionar las opciones **DESACTIVAR/PIP/PBP/PBP 2/PBP 3/PBP 4**
- 7** [INFORMACIÓN]
Permite mostrar el tipo de señal y la resolución.
- 8** [SMARTP] **Modo de imagen**
Permite seleccionar el modo de imagen preferido. Los modos disponibles incluyen los siguientes: **Estándar/Señalización/Vídeo/Vigilancia/Lectura**
- 9** [🕒] **Temporizador**
Sin función.
- 10** [⏪] **Atrás**
Permite salir de la función anterior.
- 11** [16:9] **Relación de aspecto**
Permite cambiar la relación de aspecto.
- 12** [▲▼◀▶] **Botones de navegación**
Permiten recorrer los menús y elegir elementos.
- 13** [Aceptar]
Permite confirmar una entrada o selección.
- 14** [MENÚ]
Permite acceder al menú OSD o al menú Salir.
- 15** [VOL +] [VOL -] **Botón Volumen**
Ajusta el volumen. Presione [VOL +] para aumentar el volumen o [VOL -] para disminuir el volumen.
- 16** [+/−] **Luz de fondo**
Permite ajustar la función de retroiluminación.
- 17** [FUENTE]
Permite seleccionar la fuente de entrada.
- 18** [COLOR] **Temperatura de color**
Permite seleccionar la temperatura de color.
- 19 ~ 22**
Sin función.
- 23** [🔄] **Atrás**
Permite salir de la función anterior.
- 24 ~ 28**
Sin función.

DESCRIPCIÓN DEL PRODUCTO

1.6.2 Insertar las pilas en el mando a distancia

El mando a distancia recibe alimentación a través de dos pilas de tipo AAA de 1,5 V.

Para instalar o quitar las pilas:

- 1 Presione y, a continuación, deslice la tapa para abrirla.
- 2 Alinee las pilas conforme a las indicaciones (+) y (-) que se encuentran dentro del compartimento de dichas pilas.
- 3 Vuelva a colocar la tapa.

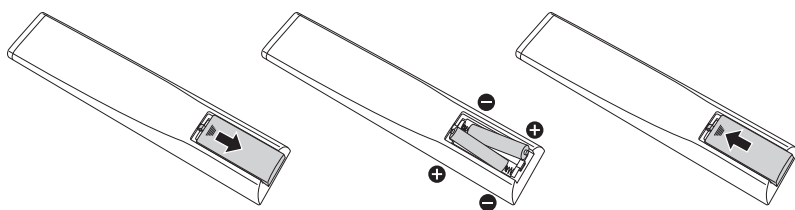

1.6.3 Usar el mando a distancia

- No lo someta a impactos fuertes.
- No derrame agua ni ningún otro líquido sobre el mando a distancia. Si el mando a distancia se moja, límpielo con un paño seco inmediatamente.
- Evite la exposición al calor y al vapor.
- No abra el mando a distancia excepto para instalar las pilas.

Precaución:

El uso incorrecto de pilas puede provocar fugas en las mismas. Asegúrese de seguir las instrucciones que se indican a continuación:

- ◆ Coloque pilas de tipo “AAA” haciendo coincidir los signos (+) y (-) de cada una de ellas con los signos (+) y (-) del compartimento de las mismas.
- ◆ No mezcle tipos diferentes de pilas.
- ◆ No combine pilas nuevas con otras usadas. Si lo hace, se reducirá el período de vida útil de las pilas.
- ◆ Quite las pilas gastadas inmediatamente para evitar fugas del líquido en el compartimento de las mismas. No toque el ácido de las pilas expuesto ya que puede dañar su piel.

Nota:

- ◆ Si piensa que no va a utilizar el mando a distancia durante un prolongado período de tiempo, quite las pilas.
- ◆ El mando a distancia puede que no funcione correctamente cuando la luz directa del sol o una luz intensa incidan sobre el sensor de dicho mando que se encuentra en esta pantalla, o cuando haya un obstáculo en la trayectoria de la transmisión de la señal.

DESCRIPCIÓN DEL PRODUCTO

1.6.4 Alcance de funcionamiento del mando a distancia

Apunte con la parte superior del mando a distancia al sensor del mando a distancia de la pantalla (en el lado derecho) mientras presiona un botón.

Cuando utilice el mando a distancia, la distancia entre el mando a distancia y el sensor de la pantalla debe ser inferior a 8 m/26 pies, y los ángulos horizontales y verticales deben ser inferiores a 30°.

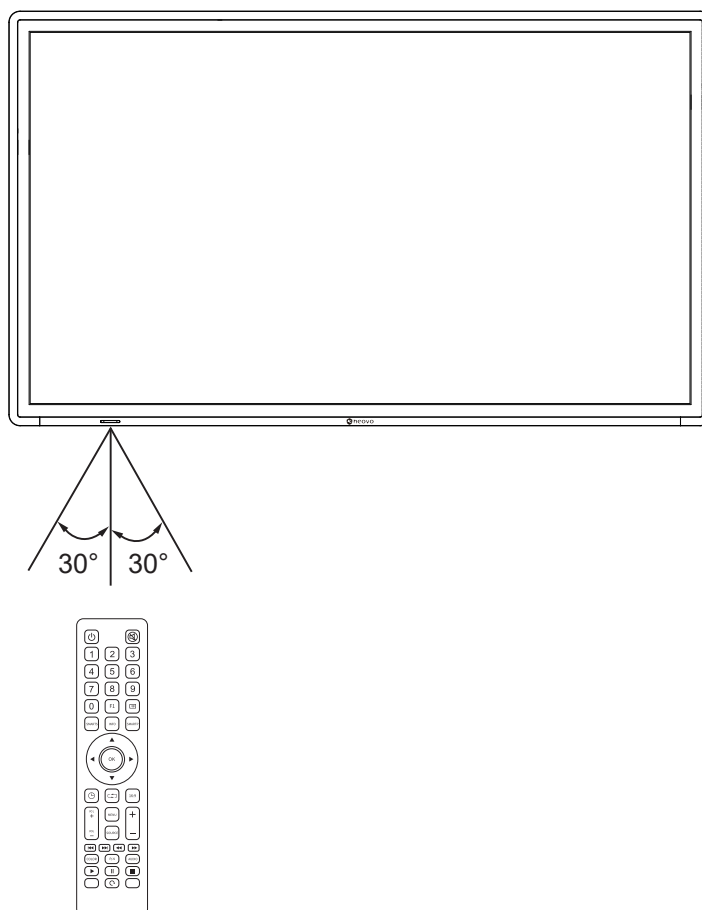

CAPÍTULO 2: CONEXIONES

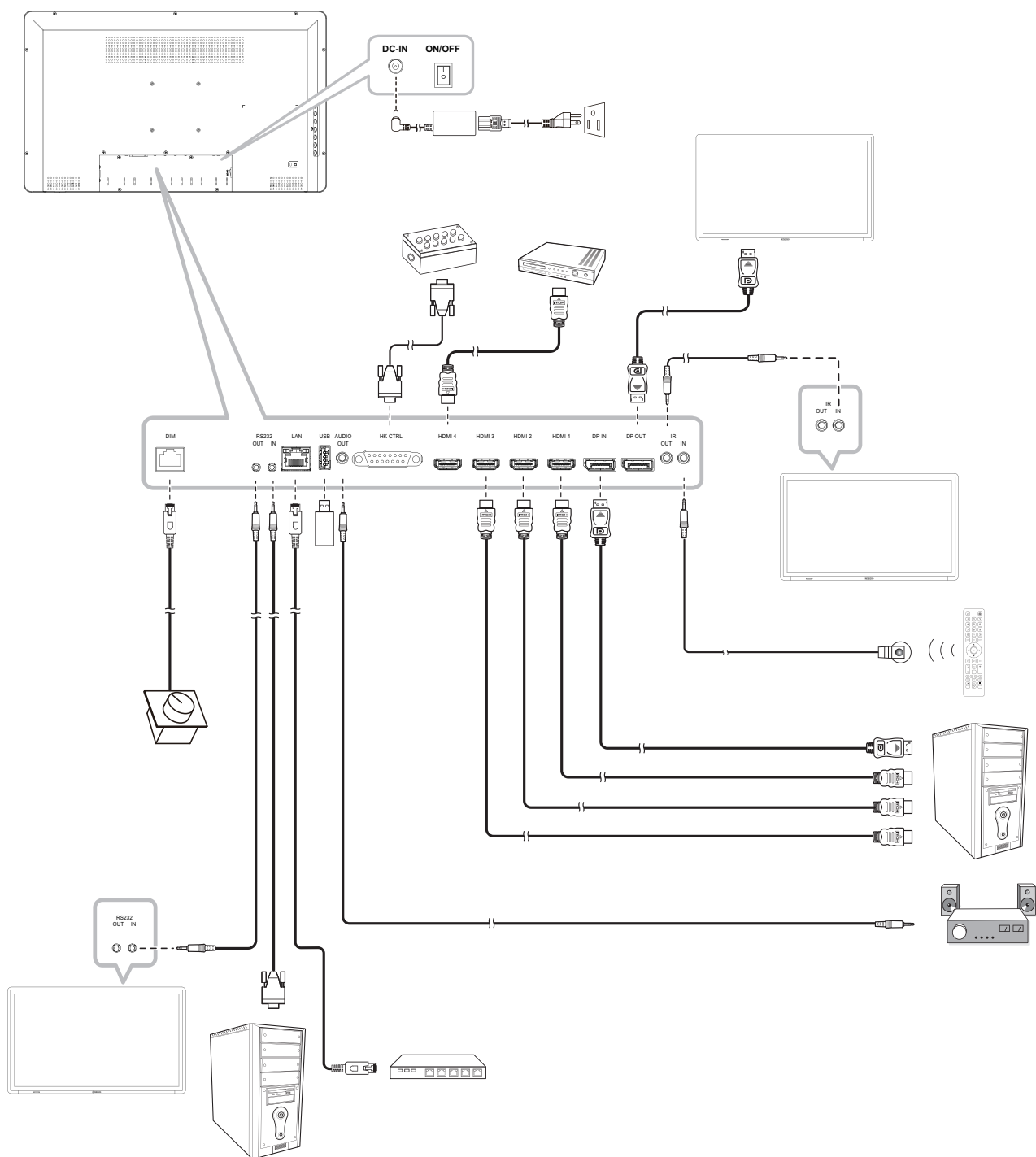

CONEXIONES

2.1 Conexión del mando de control

Finalidad de la conexión

El mando de control permite a los usuarios ajustar el brillo de la pantalla mediante un codificador rotatorio externo. Esto resulta especialmente útil en salas de control o entornos de vigilancia en cuartos oscuros, donde se requiere un control rápido y táctil del brillo.

Cómo conectarse

- **Conecte el cable RJ45 según la siguiente definición de contactos:**

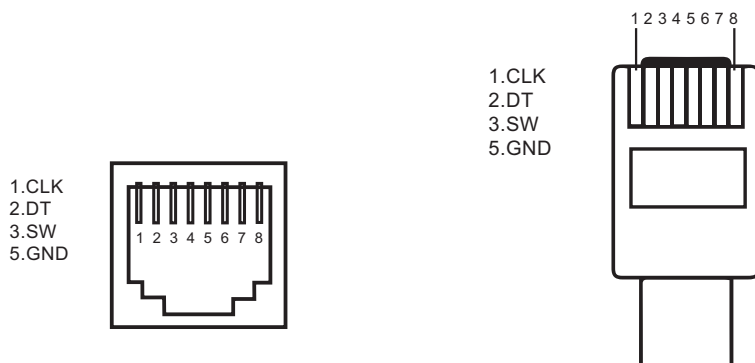

Contacto	Uso
1	ENCODER_CLK
2	ENCODER_DT
3	ENCODER_SW
5	TIERRA

Cómo utilizar

- **Gire el mando del codificador** para aumentar o disminuir el brillo.
- **Presione el interruptor del codificador (SW)** si está configurado para funciones adicionales, como restablecimiento o preajuste rápido.

CONEXIONES

2.2 Conexión de teclado externo

Finalidad de la conexión

El teclado externo permite a los usuarios controlar la pantalla a través de un teclado externo. Esto es ideal para operadores que necesitan un acceso rápido y directo a los comandos que utilizan con frecuencia.

Cómo conectarse

1. Localice el **conector D-sub de 15 contactos** en la pantalla.
2. Conecte cada botón del teclado según la tabla de definición de contactos:

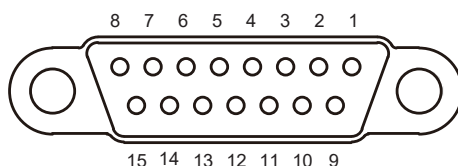

Función	Descripción	Contacto
Key1	Apagón	1
Key2	Restaurar	2
Key3	Luz de fondo 0	3
Key4	Luz de fondo +	4
Key5	Luz de fondo -	5
Key6	Botón personalizado	6
TIERRA	TIERRA	7
Key7	Botón personalizado	8
Key8	Botón personalizado	9
Key9	Botón personalizado	10
Key10	Botón personalizado	11
TIERRA	TIERRA	12
+5 V	Salida de CC de +5 V (2 A)	13
+12 V	Salida de CC de +12 V (1 A)	14
TIERRA	TIERRA	15







Cómo utilizar

- Consulte la página 30.

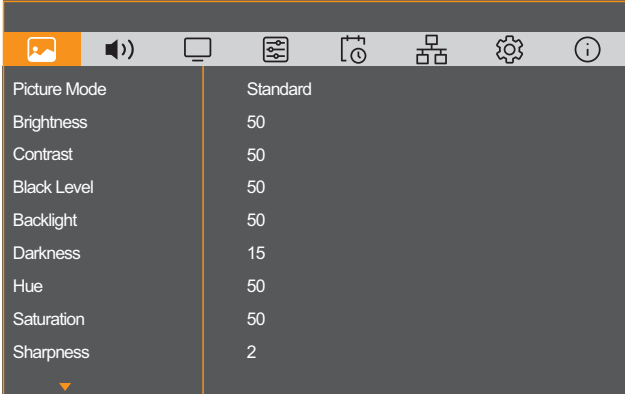

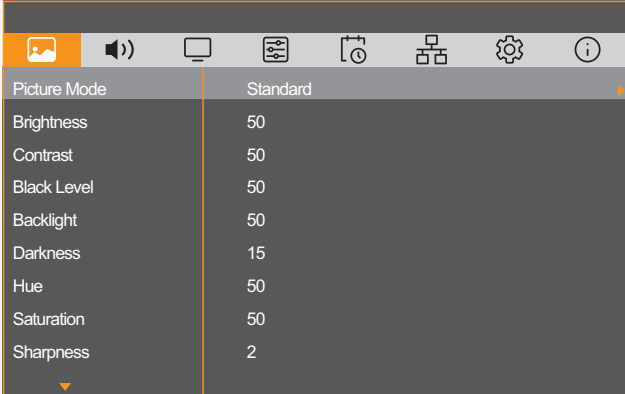

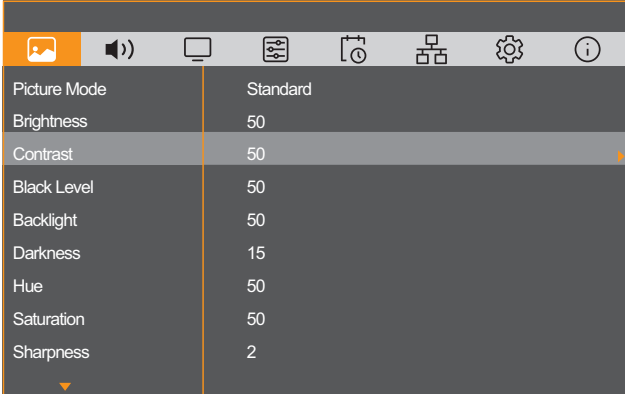

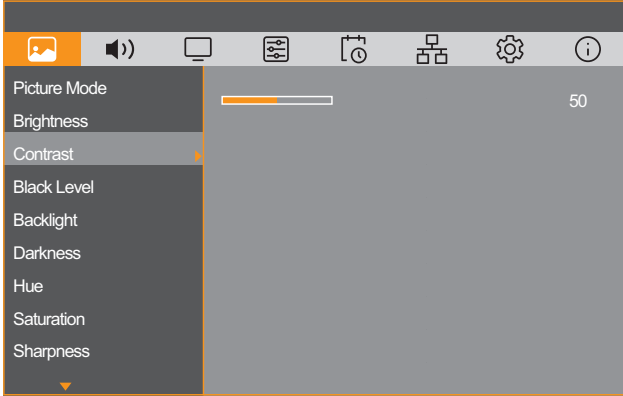

Nota: Utilice los contactos de salida de +5 V o +12 V si proporciona energía al módulo del teclado directamente desde la pantalla.

CAPÍTULO 3: MENÚS EN PANTALLA

3.1 Utilizar el menú OSD

#	Navegación mediante menús	Uso	
		Panel de control	Mando a distancia
1	<p>Muestre la pantalla de menús principal.</p> 	<p>1 Presione el botón .</p> <p>2 Presione el botón ◀ o ▶ para seleccionar el elemento de menú.</p>	<p>1 Presione el botón MENÚ.</p> <p>2 Presione el botón ◀ o ▶ para seleccionar el elemento de menú.</p>
2	<p>Entre en la pantalla de menús.</p> 	<p>Presione el botón  para entrar en la pantalla de menús.</p>	<p>Presione el botón Aceptar para entrar en la pantalla de menús.</p>
3	<p>Permite entrar en el submenú.</p>  <p>El elemento resaltado (gris claro) indica el submenú activo.</p>	<p>Presione el botón ▲ o ▼ para seleccionar el elemento de menú.</p> <p>Si el elemento del menú tiene el submenú, presione el botón  o ▶ para entrar en su submenú.</p>	<p>Presione el botón ▲ o ▼ para seleccionar el elemento de menú.</p> <p>Si el elemento del menú tiene el submenú, presione el botón Aceptar o ▶ para entrar en su submenú.</p>

MENÚS EN PANTALLA

#	Navegación mediante menús	Uso	
		Panel de control	Mando a distancia
4	<p>Seleccione la configuración ajuste el valor.</p> 	<p>Presione el botón ▲/▼ o ◀/▶ para seleccionar la configuración o cambiar el valor.</p> <p>A continuación, presione el botón  para confirmar.</p>	<p>Presione el botón ▲/▼ o ◀/▶ para seleccionar la configuración o cambiar el valor.</p> <p>A continuación, presione el botón Aceptar para confirmar.</p>
5	Salir del submenú.	Presione el botón  para volver al menú anterior.	Presione el botón  para volver al menú anterior o el botón  .
6	Cerrar la ventana OSD.	Presione el botón  varias veces si es necesario para salir.	Presione el botón  varias veces si es necesario para salir o el botón  .

Nota:

Cuando la configuración se modifica, todos los cambios se guardan cuando el usuario realiza las siguientes acciones:

- Continúa con otro menú.
- Sale del menú OSD.
- Espera a que el menú OSD desaparezca.

Si un elemento de menú no está disponible, se deshabilitará y atenuará.

MENÚS EN PANTALLA

3.2 Árbol de menús OSD

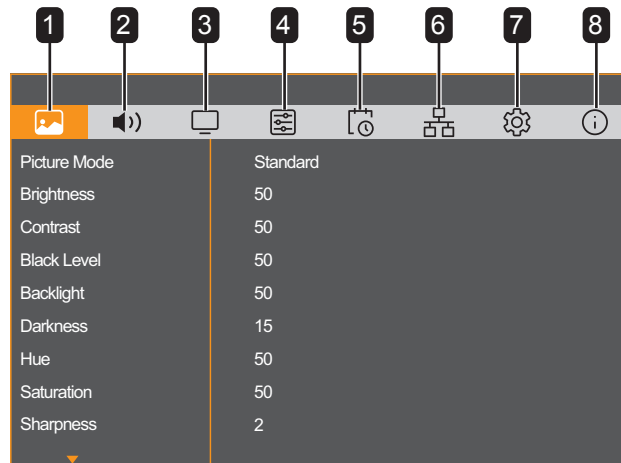

Menú principal	Submenú	Observaciones
1. Imagen	<ul style="list-style-type: none"> • Modo imagen • Brillo • Contraste • Nivel de negro • Luz de fondo • Oscuridad • Matiz • Saturación • Nitidez • Temperatura de color • Gamma • Rotación de pantalla • Relación de aspecto de la ventana 1 • Relación de aspecto de la ventana 2 • Relación de aspecto de la ventana 3 • Relación de aspecto de la ventana 4 	Consulte la página 24.
2. Audio	<ul style="list-style-type: none"> • Volumen • Silencio • Detección de fuente de audio 	Consulte la página 26.
3. Entrada y pantalla	<ul style="list-style-type: none"> • Modo PIP • Tamaño PIP • Posición PIP • Intercambio PIP • Fuente de ventana 1 • Fuente de ventana 2 • Fuente de ventana 3 • Fuente de ventana 4 • Salida de DP • Cambio de fuente • Conmutación por error 1 • Conmutación por error 2 • Conmutación por error 3 • Conmutación por error 4 	Consulte la página 27.

MENÚS EN PANTALLA

Menú principal	Submenú	Observaciones
4. Control avanzado	<ul style="list-style-type: none"> • Antiguemado • Intervalo de antiguemado (horas) • Identificador del monitor • Enrutamiento RS-232 • Sincronización de atenuación • Botones de sincronización • Botones personalizados • Fecha • Hora • Comentarios sobre el estado 	Consulte la página 29.
5. Programación	<ul style="list-style-type: none"> • Programación 1 • Programación 2 • Programación 3 • Programación 4 • Programación 5 • Programación 6 • Programación 7 	Consulte la página 32.
6. Red doméstica	<ul style="list-style-type: none"> • LAN • Mantener activo TCP • Asignación de dirección IP • Dirección IP • Máscara de subred • Puerta de enlace • DNS primario • DNS secundario 	Consulte la página 33.
7. Sistema	<ul style="list-style-type: none"> • OSD Language • POS. H. OSD • POS. V. OSD • Tamaño del menú OSD • Temporiz. de OSD • Transparencia OSD • Rotación OSD • Versión DP • Versión de HDMI • Gama de colores • Indicador LED • Sensor inteligente ECO • Logotipo • Bloqueo de botones • Bloqueo IR • Visualización de mensajes • Actualización de FW mediante USB • DDC/CI • Estado de encendido • Espera • Reactivación por LAN • Perfiles de usuario • Factory Reset 	Consulte la página 34.

MENÚS EN PANTALLA

Menú principal	Submenú	Observaciones
8. Información	<ul style="list-style-type: none">• Nombre de modelo• N.º de serie• Temperatura• Fuente de entrada• Versión de firmware• Versión MCU• Dirección MAC• Recuento de antiquemado• Horario de funcionamiento	Consulte la página 37.

CAPÍTULO 4: AJUSTAR LA PANTALLA LCD

4.1 Configuración de la imagen

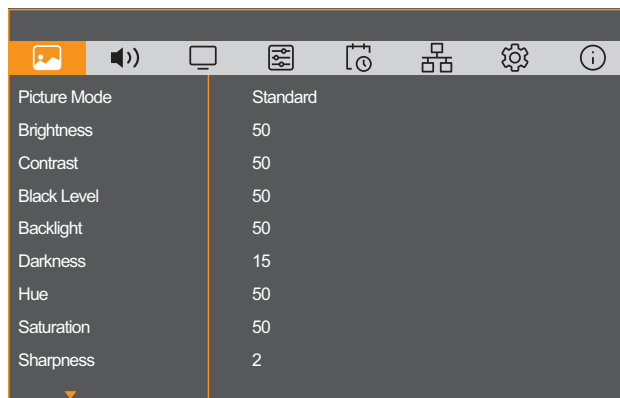

Elemento	Función	Valores
Modo imagen	Permite seleccionar La configuración de imagen predefinida. <ul style="list-style-type: none"> Estándar: opción diseñada principalmente para uso informático basado en texto, como en oficinas y salas de conferencias. Apto para la mayoría de entornos. Señalización: opción adecuada para su uso en pantallas de información pública, escaparates de tiendas minoristas y aplicaciones de señalización digital. Vídeo: opción adecuada para escenarios de reproducción de vídeo y videoconferencias. Vigilancia: opción diseñada para una variedad de entornos de supervisión, incluidas la seguridad y la vigilancia industrial. Lectura: Adecuado para aplicaciones de visualización prolongada, como el procesamiento de documentos y el uso en entornos con poca luz. 	Estándar Señalización Vídeo Vigilancia Lectura
Brillo	Permite ajustar el brillo de la imagen de la pantalla.	De 0 a 100
Contraste	Permite ajustar la diferencia entre el nivel de negro y el nivel de blanco.	De 0 a 100
Nivel de negro	Permite ajustar el nivel de negro de la imagen de la pantalla. Un valor bajo de brillo hace que el color negro sea más oscuro.	De 0 a 100
Luz de fondo	Permite ajustar la luminancia de la imagen de la pantalla.	De 0 a 100
Oscuridad	Ajuste el umbral más oscuro de la pantalla cuando la luz de fondo esté establecida en 0. Si la pantalla se oscurece demasiado y no se puede ver el menú en pantalla, aumente la luz de fondo con el mando a distancia o el dispositivo de control de teclas de acceso rápido.	De 1 a 30
Matiz	Permite ajustar el balance de color rojo y verde.	De 0 a 100
Saturación	Permite ajustar la saturación del color de la imagen.	De 0 a 100
Nitidez	Permite ajustar la claridad y el enfoque de la imagen de la pantalla.	0 1 2 3 4

AJUSTAR LA PANTALLA LCD

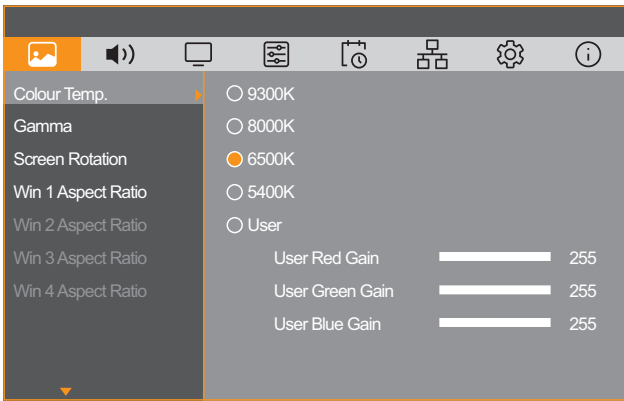
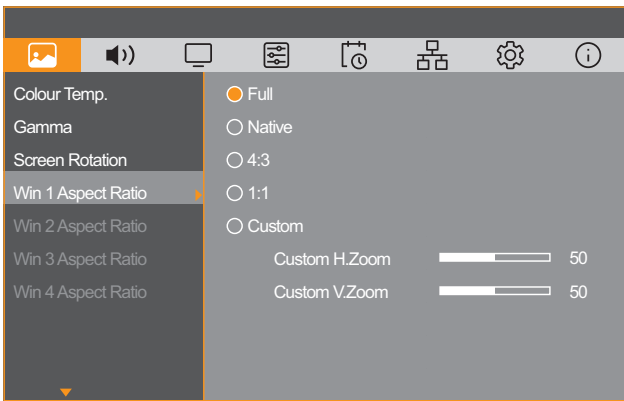
Elemento	Función	Valores
<p>Temperatura de color</p>		<p>9300K 8000K 6500K 5400K Usuario</p> <p>Ganancia de rojo de usuario Ganancia de verde de usuario Ganancia de azul de usuario</p>
<p>Gamma</p>	<p>Permite ajustar la configuración no lineal para la luminancia y el contraste de la imagen.</p>	<p>1.8 2.0 2.2 2.4 2.6</p>
<p>Rotación de pantalla</p>	<p>Permite establecer la orientación de la pantalla LCD según su posición de montaje.</p> <p>Nota: Esta opción de menú no se admite en el modo PIP.</p>	<p>0° 180°</p>
<p>Relación de aspecto de la ventana 1</p> <p>Relación de aspecto de la ventana 2</p> <p>Relación de aspecto de la ventana 3</p> <p>Relación de aspecto de la ventana 4</p>	<p>Permite ajustar la relación de aspecto de cada ventana cuando el modo PIP está habilitado.</p>  <p>Nota: Esta opción solamente está disponible en el modo PIP. Cuando el modo PIP está desactivado y necesita ajustar la relación de aspecto, selecciona Relación de aspecto de la ventana 1.</p>	<p>Completo Nativo 4:3 1:1 Personalizar</p> <p>Zoom H. personalizado Zoom V. personalizado</p>
	<p>Relación de aspecto: Permite ajustar la relación de aspecto de la imagen de la pantalla.</p>	
	<p>Personalizada: Amplíe el tamaño de la imagen cuando la opción Relación de aspecto esté establecida en Personalizado.</p>	

AJUSTAR LA PANTALLA LCD

4.2 Configuración de audio

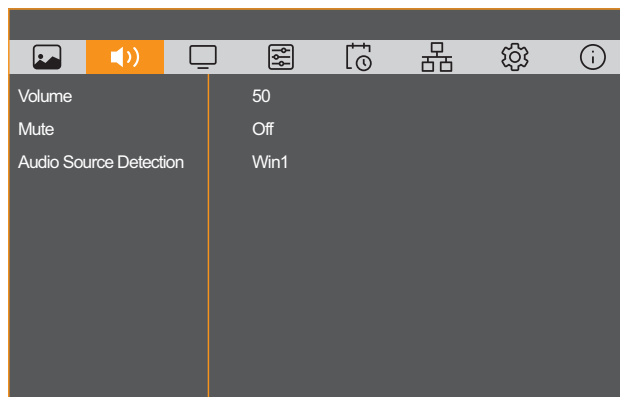



Elemento	Función	Valores
Volumen	Permite ajustar el nivel de volumen.	De 0 a 100
Silencio	Permite activar y desactivar la función de silencio.	Desactivado Activado
Detección de fuente de audio	Permite establecer la fuente de entrada de audio. Nota: Esta opción de menú solamente está disponible cuando el modo PIP está habilitado.	Ventana 1 Ventana 2 Ventana 3 Ventana 4

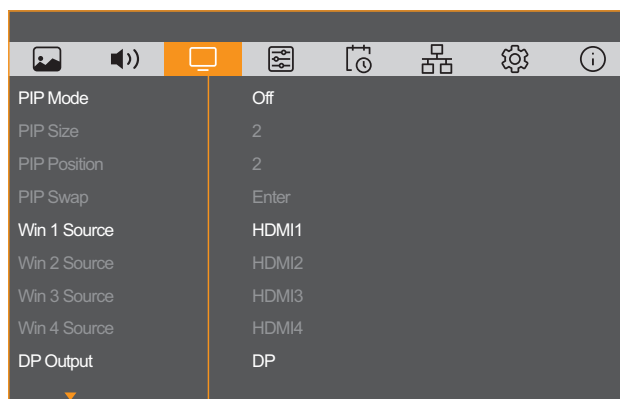

AJUSTAR LA PANTALLA LCD

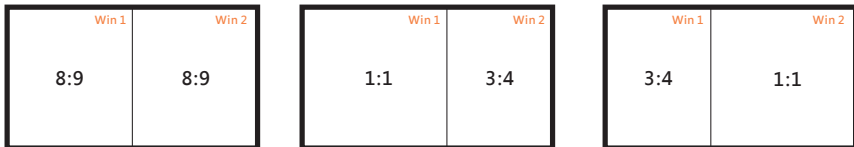
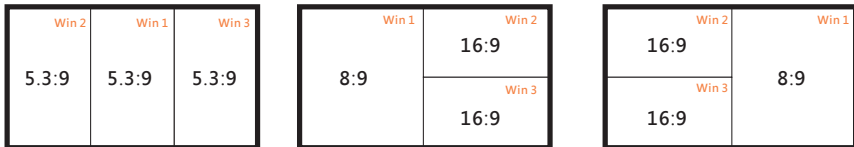
4.3 Configuración de entrada y pantalla

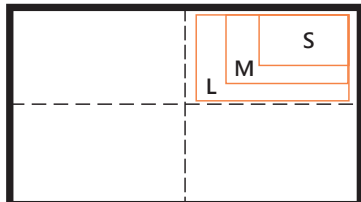

Elemento	Función	Valores
Modo PIP	<p>Seleccione el modo PIP (Picture-in-Picture, es decir, Imagen en imagen), el modo PBP (Picture-by-Picture, es decir, Imagen por imagen) o desactívelo.</p> <p>2P (PBP)</p>  <p>3P (PBP)</p>  <p>4P (PBP)</p> 	<p>Desactivado</p> <p>PIP</p> <p>PBP 2</p> <p>PBP 3</p> <p>PBP 4</p>
Tamaño PIP	<p>Permite ajustar el tamaño de la imagen secundaria en el modo PIP . (1: pequeña, 2: mediana, 3: grande)</p> 	<p>1</p> <p>2</p> <p>3</p>

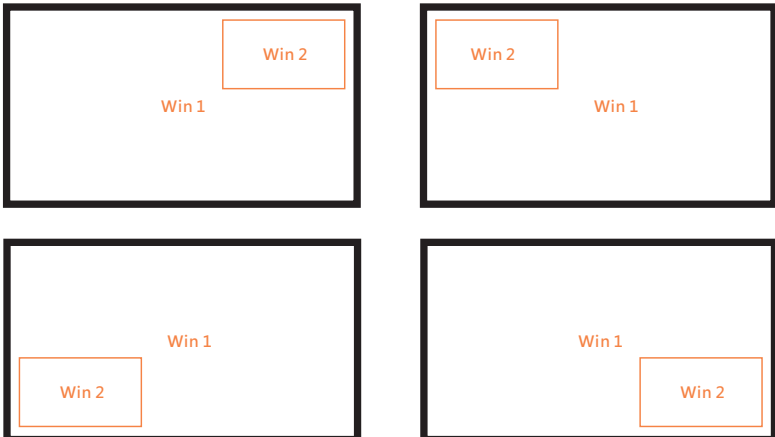
AJUSTAR LA PANTALLA LCD

Elemento	Función	Valores
Posición PIP	<p>Permite cambiar la posición de la imagen secundaria en el modo PIP.</p> 	1 2 3 4
Intercambio PIP	<p>Permite habilitar esta función para cambiar entre las ventanas de imagen principal y secundaria en PIP o PBP 2.</p> <p>Fuente secundaria</p>  <p>Fuente principal</p> <p>Fuente secundaria</p>  <p>Fuente principal</p>	-
Fuente de ventana 1 Fuente de ventana 2 Fuente de ventana 3 Fuente de ventana 4	<p>Permite establecer la fuente de entrada para varias ventanas.</p> <p>Nota: La fuente de entrada DP no se puede seleccionar cuando el modo PIP está habilitado.</p>	HDMI 1 HDMI 2 HDMI 3 HDMI 4
Salida de DP	<p>Duplicate la fuente de entrada que se muestra actualmente en la pantalla externa a través de la conexión Salida DP.</p> <p>Nota: Cuando el modo PIP está habilitado, cada ventana admite resoluciones de hasta 4K a 30 Hz.</p>	Ventana 1 Ventana 2 Ventana 3 Ventana 4
Cambio de fuente	<p>Seleccione el modo en el que la pantalla detecta las señales de entrada: manual, automático o automático con conmutación por error cuando falta la fuente principal.</p> <p>Manual: Permite cambiar las fuentes manualmente.</p> <p>Automático: Automático: Permite detectar una señal activa y cambiar a ella automáticamente, con el orden de prioridad HDMI1 → HDMI2 → HDMI3 → HDMI4 → DP.</p> <p>Conmutación por error: Cuando se pierde la fuente principal, se cambia automáticamente a la fuente de respaldo.</p> <p>Nota: Esta opción de menú no se admite en el modo PIP.</p>	Manual Auto Conmutación por error
Conmutación por error 1 Conmutación por error 2 Conmutación por error 3 Conmutación por error 4	<p>Si la opción de configuración Cambio de fuente está establecida en Conmutación por error, puede configurar la lista de prioridad de la fuente de entrada (Conmutación por error1~Conmutación por error4) en caso de que haya varias fuentes.</p> <p>Nota: Esta opción de menú no se admite en el modo PIP.</p>	HDMI 1 HDMI 2 HDMI 3 HDMI 4 DP Ninguna

AJUSTAR LA PANTALLA LCD

4.4 Configuración de control avanzadas

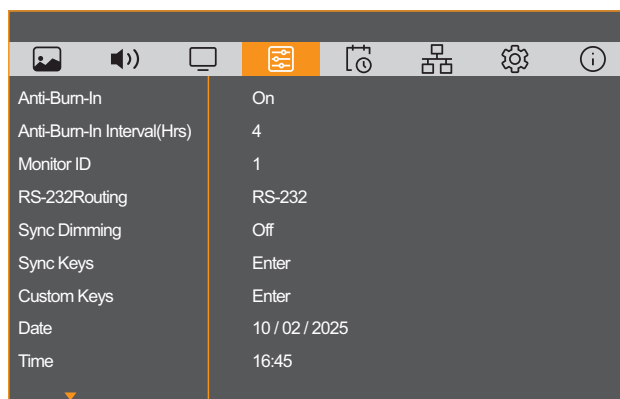

Elemento	Función	Valores
Antiquemado	Permite habilitar o deshabilitar la función Anti-Burn-in™.	Desactivado Activado
Intervalo de antiquemado (horas)	Permite establecer el tiempo del intervalo (horas) entre la activación de la función Antiquemado.	2 3 4 5 6 8
Identificador del monitor	Permite ajustar el número de identificación para controlar la pantalla a través de la conexión Control de comandos. Cada pantalla debe tener un número de identificación único cuando se conectan varias unidades de esta pantalla.	De 1 a 255
Enrutamiento RS-232	Permite seleccionar la fuente de entrada de comando de control.	RS-232 LAN a RS-232
Sincronización de atenuación	Permite habilitar los comandos para que se apliquen a todos los dispositivos conectados. Cuando esta opción está desactivada, los comandos solo afectan a esta unidad. Se deshabilita automáticamente cuando la opción Sensor inteligente ECO está activada.	Desactivado Activado

AJUSTAR LA PANTALLA LCD

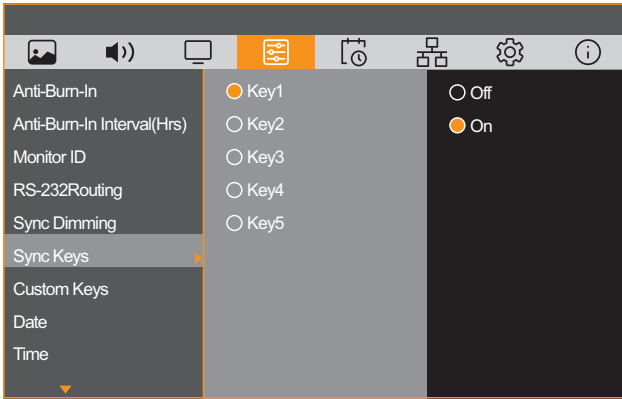
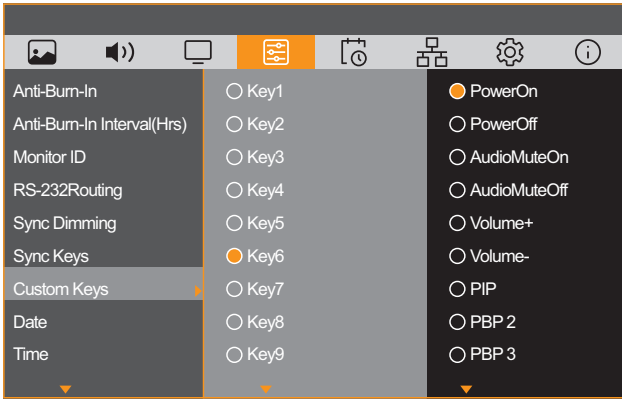
Elemento	Función	Uso	Valores
Botones de sincronización	<p>Permite habilitar o deshabilitar cada tecla de acceso rápido individualmente, lo que permite que funcione en todos los dispositivos conectados o solo en esta unidad.</p>  <p>Las funciones predeterminadas son:</p> <ul style="list-style-type: none"> • Botón 1: Apagón • Botón 2: Restaurar • Botón 3: Luz de fondo 0 • Botón 4: Luz de fondo + • Botón 5: Luz de fondo - <p>Nota: Seleccione Botón1-Botón5 para especificar si la sincronización está habilitada. Una vez seleccionada, asegúrese de que la opción Sincronización de atenuación esté establecida en ACTIVADA para activar la sincronización.</p>	<p>Botón 1 Botón 2 Botón 3 Botón 4 Botón 5</p>	<p>Desactivado Activado</p>
Botones personalizados	 <p>Asigne una función a la tecla de acceso rápido designada (teclas 6 a 10) en el controlador de teclas de acceso rápido. Opciones disponibles: Encendido (la reactivación solo está disponible para los modos de espera normal o de espera desactivado; consulte la página 36), Apagado, Silencio de audio activado, Silencio de audio desactivado, Volumen +, Volumen -, PIP desactivado, PIP, PBP 2, PBP 3, PBP 4, HDMI1, HDMI2, HDMI3, HDMI4, DP, Congelación de imagen, Descongelación de imagen.</p> <p>Nota: Las siguientes funciones no se admiten en el modo PIP:</p> <ul style="list-style-type: none"> • Congelar • Conmutación por error • Programación 	<p>Botón 6 Botón 7 Botón 8 Botón 9 Botón 10</p>	<p>Encender Apagar Silencio de audio activado Silencio de audio desactivado Volumen + Volumen - PIP desactivada PIP PBP 2 PBP 3 PBP 4 HDMI 1 HDMI 2 HDMI 3 HDMI 4 DP Imagen Congelar Imagen Descongelar</p>
Fecha	Permite establecer la fecha.		MM/DD/AAAA
Hora	Establezca la hora.		HH:MM

AJUSTAR LA PANTALLA LCD

Elemento	Función	Valores
Comentarios sobre el estado	<p>Alerta de pérdida de señal: permite habilitar o deshabilitar la activación de una alerta de advertencia cuando la señal de entrada se pierde.</p> <p>25 07 01 00 66 37 01 0D Pérdida de señal</p> <p>Nota: Cuando esta función está habilitada, la respuesta al comando se enviará a través de la interfaz LAN o RS232 una vez que se active el evento.</p>	Desactivado Activado
	<p>Alerta de sobrecalentamiento: habilite o deshabilite esta opción para activar una alerta de advertencia de temperatura cuando la temperatura interna es alta.</p> <p>25 07 01 00 66 37 02 0D Advertencia de sobrecalentamiento</p> <p>Nota: Cuando esta función está habilitada, la respuesta al comando se enviará a través de la interfaz LAN o RS232 una vez que se active el evento.</p>	Desactivado Activado

AJUSTAR LA PANTALLA LCD

4.5 Ajustes de programación

Esta función permite programar hasta 7 intervalos de tiempo programados diferentes para activar la pantalla. Puede establecer los siguientes campos:

- La fuente de entrada que utilizará la pantalla para cada período de activación programado.
- El tiempo para activar y desactivar la pantalla.
- Los días de la semana para activar la pantalla.

Schedule	Function	Values
Schedule 1	Status	Off
Schedule 2	Source	HDMI1
Schedule 3	On Time	00 : 00
Schedule 4	Off Time	00 : 00
Schedule 5	Repeat	Once
Schedule 6		
Schedule 7		

Nota:

- Le recomendamos que configure la fecha y hora actuales en el menú Control avanzado antes de utilizar esta función.
- Después de cambiar las opciones Fecha y hora en el menú Control avanzado, necesita establecer esta Programación de nuevo.

Elemento	Función	Valores
Estado	Habilitar o deshabilitar la funcionalidad de programación.	Desactivado Activado
Fuente	Permite establecer la fuente de entrada.	HDMI 1 HDMI 2 HDMI 3 HDMI 4 DP
Hora de encendido	Especifique la hora para encender la pantalla.	HH:MM
Hora de apagado	Especifique la hora para apagar la pantalla.	HH:MM
Repetir	Seleccione los días de la semana en los que la programación está activa.	Una vez Todos los días Lun Mar Mié Jue Vie Sáb Dom

AJUSTAR LA PANTALLA LCD

4.6 Configuración de red

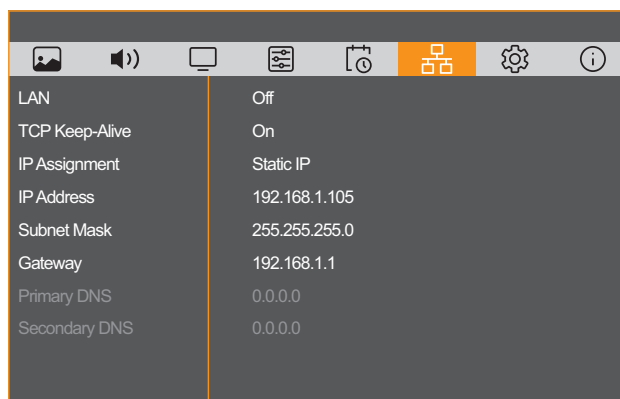

Elemento	Función	Valores
LAN	Permite habilitar o deshabilitar la conexión de red por cable.	Desactivado Activado
Mantener activo TCP	Habilite esta función para mantener activas las conexiones TCP incluso cuando no haya transmisión de datos, enviando un comando al enrutador cada 45 segundos.	Desactivado Activado
Asignación de dirección IP	Seleccione DHCP para permitir que el sistema asigne una dirección IP automáticamente. De lo contrario, seleccione Dirección IP estática para definir manualmente la configuración de red.	Dirección IP estática DHCP
Dirección IP	Permite asignar una dirección IP.	192.168.0.104
Máscara de subred	Permite especificar la máscara de subred.	255.255.255.0
Puerta de enlace	Permite especificar la puerta de enlace predeterminada.	192.168.0.1
DNS primario	Permite especificar el DNS primario. Nota: Esta función no se admite.	-
DNS secundario	Permite especificar el DNS secundario. Nota: Esta función no se admite.	-

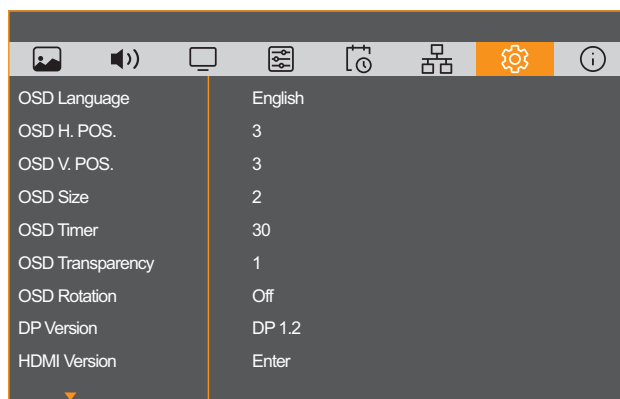

AJUSTAR LA PANTALLA LCD

4.7 Configuración del sistema



Elemento	Función	Valores
OSD Language	Permite establecer el idioma de los menús OSD. EN (English) / 繁中 (繁體中文) / FR (French) / DE (Deutsch) / ES (Español) / IT (Italiano) / PT (Portugal) / RO (Romania) / PL (Polski) / CS (Čeština) / NL (Dutch) / JP (Japanese) / RU (Русский)	ES 繁中 FR DE ES IT PT RO PL CS NL JP RU
POS. H. OSD	Permite mover la ventana de menús OSD hacia la izquierda o hacia la derecha por la pantalla.	1 2 3 4 5
POS. V. OSD	Permite mover la ventana de menús OSD hacia arriba o hacia abajo por la pantalla.	1 2 3 4 5
Tamaño del menú OSD	Permite ajustar el tamaño de la ventana OSD.	1 2
Temporiz. de OSD	Permite establecer la duración de tiempo (en segundos) que la pantalla de menús OSD permanece visible. Cuando el tiempo termina, la pantalla de menús OSD desaparece automáticamente.	Desactivado 10 30 60

AJUSTAR LA PANTALLA LCD

Elemento	Función	Valores
Transparencia OSD	Permite ajustar el nivel de transparencia de la pantalla de menús OSD.	1 2 3 4 5
Rotación OSD	Permite girar el menú OSD en la pantalla para que coincida con la posición de la pantalla LCD.	Desactivado 90° 180°
Versión DP	Permite establecer la versión de DP en 1.1 o 1.2. Nota: Esta opción está deshabilitada cuando la salida DP está activa..	DP 1.1 DP 1.2
Versión de HDMI	Permite establecer la versión de HDMI en 1.4 o 2.0. Nota: Esta opción solo está disponible para las entradas HDMI 1 o HDMI 2 y no está disponible cuando la salida DP está activa.	HDMI 1.4 HDMI 2.0
Gama de colores	Establezca el intervalo de la señal de entrada RGB. Nota: Este elemento de menú solamente admite el espacio de color RGB para la entrada HDMI.	Auto Completo Límite
Indicador LED	Permite encender o apagar el indicador LED de la pantalla.	Desactivado Activado
Sensor inteligente ECO	Permite activar o desactivar la opción Sensor inteligente ECO. Nota: Al habilitar esta función, se deshabilitará automáticamente la función Sincronización de atenuación.	Desactivado Activado
Logotipo	Permite habilitar o deshabilitar la imagen de logotipo cuando se enciende la pantalla LCD.	Desactivado Activado
Bloqueo de botones	Permite habilitar o deshabilitar algunos o todos los botones del panel de control. <ul style="list-style-type: none"> • Apagado: permite desbloquear todos los botones del panel de control. • Bloquear todo excepto la alimentación: permite bloquear los botones del panel de control excepto el botón Alimentación. • Bloquear todo: Bloquea los botones del panel de control. Nota: Para desbloquear todos los botones, también puede presionar el botón Fuente  del panel de control durante 5 segundos.	Desactivado Bloquear todo excepto la alimentación Bloquear todo
Bloqueo IR	Permite habilitar o deshabilitar algunos o todos los botones del mando a distancia. <ul style="list-style-type: none"> • Apagado: Permite desbloquear todos los botones del mando a distancia. • Bloquear todo excepto la alimentación: permite bloquear todos los botones del panel de control excepto el botón Alimentación. • Bloquear todo: Permite bloquear todos los botones del mando a distancia. Nota: Para desbloquear todos los botones, también puede presionar el botón  del mando a distancia durante 5 segundos.	Desactivado Bloquear todo excepto la alimentación Bloquear todo

AJUSTAR LA PANTALLA LCD

Elemento	Función	Valores
Visualización de mensajes	Permite mostrar u ocultar mensajes en pantalla.	Desactivado Activado
Actualización de FW mediante USB	Esta función está reservada al personal de mantenimiento.	-
DDC/CI	Habilite esta función para activar el protocolo DDC/CI y permitir a los usuarios configurar el monitor mediante un software. Nota: Esta función no se admite.	-
Estado de encendido	Seleccione el estado de visualización que se utilizará la próxima vez que conecte el cable de alimentación. <ul style="list-style-type: none"> Último estado: La pantalla volverá al estado de alimentación anterior (encendida, apagada) cuando desenchufe y vuelva a enchufar el cable de alimentación. Forzar el encendido: La pantalla se encenderá cuando el cable de alimentación se conecte a la toma de corriente eléctrica. No pasar: La pantalla permanecerá apagada cuando el cable de alimentación se conecte a la toma de corriente eléctrica. 	Último estado Forzar act. No pasar
Espera	Permite establecer el modo de espera cuando la pantalla no detecta ninguna señal de entrada. <ul style="list-style-type: none"> Normal: La pantalla se puede reactivar cuando detecta una señal después del modo de espera. Eco: La pantalla no se puede reactivar cuando detecta una señal después del modo de espera. (La red LAN y el dispositivo de control de teclas de acceso rápido no son totalmente compatibles). Apagado: La pantalla no entra en modo de espera cuando no hay señal. 	Normal Eco Desactivado
Reactivación por LAN	Permite habilitar o deshabilitar la activación de la pantalla a través de la red. Nota: La configuración predeterminada es Desactivado.	Desactivado Activado
Perfiles de usuario	Guardar como: Permite guardar la configuración personalizada para un usuario específico.	Usuario 1 Usuario 2 Usuario 3 Usuario 4 Usuario 5
	Cargar como: Permite cargar la configuración guardada para un usuario específico.	Usuario 1 Usuario 2 Usuario 3 Usuario 4 Usuario 5
Factory Reset	Permite restablecer los valores preestablecidos de fábrica de toda la configuración.	Sí No

AJUSTAR LA PANTALLA LCD

4.8 Información

Permite ver la información sobre la pantalla LCD.

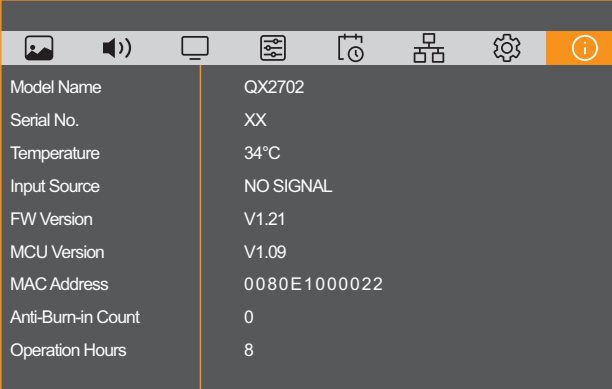











The screenshot shows a menu with a dark background and white text. At the top, there is a horizontal bar with several icons: a picture, a speaker, a monitor, a calendar, a clock, a network diagram, a gear, and an information icon (a lowercase 'i' in a circle). The information icon is highlighted with an orange background. Below the bar, the menu lists the following information:

Model Name	QX2702
Serial No.	XX
Temperature	34°C
Input Source	NO SIGNAL
FW Version	V1.21
MCU Version	V1.09
MAC Address	0080E1000022
Anti-Burn-in Count	0
Operation Hours	8

CAPÍTULO 5: APÉNDICE

5.1 Mensajes de advertencia

Mensajes de advertencia	Causa	Solución
 INPUT SIGNAL OUT OF RANGE	La resolución de la tasa de actualización de la tarjeta de gráficos del equipo está establecida en un valor demasiado alto.	<ul style="list-style-type: none"> • Cambie la resolución o la tasa de actualización de la tarjeta de gráficos.
 NO SIGNAL  NO CABLE	La pantalla LCD no puede detectar la señal de fuente de entrada y entra en el modo Espera.	<ul style="list-style-type: none"> • Compruebe si la fuente de entrada está encendida. • Compruebe si el cable de señal está correctamente conectado. • Compruebe si alguno de los contactos del conector del cable está doblado o roto.
 KEYS LOCKED	El usuario ha bloqueado la operación mediante los botones del panel de control.	<ul style="list-style-type: none"> • Deshabilite la función de bloqueo de los botones en el menú Configuración del sistema > Bloqueo de los botones o presione el botón  durante 5 segundos. Consulte la página 35.
 RC LOCKED	El usuario ha bloqueado la operación mediante los botones del mando a distancia. La batería del mando a distancia tiene poca carga.	<ul style="list-style-type: none"> • Deshabilite la función de bloqueo de infrarrojos en el menú Configuración del sistema > Bloqueo de infrarrojos o presione el botón  durante 5 segundos. Consulte la página 35.
 ANTI-BURN-IN ON	El usuario ha habilitado la función Anti-Burn-in™.	<ul style="list-style-type: none"> • Deshabilite la función Anti-Burn-in™. Consulte la página 29.
 WARNING <small>CHANGING SETTINGS IN OSD MENU MAY INCREASE THE POWER CONSUMPTION OF YOUR MONITOR.</small> <small>DO YOU WANT TO CONTINUE TO CHANGE?</small> <input type="button" value="ACCEPT"/> <input type="button" value="CANCEL"/>	Este cuadro de mensaje de advertencia solo se mostrará cuando se cambie la configuración de la función del menú por primera vez.	<ul style="list-style-type: none"> • Seleccione ACEPTAR para continuar con los cambios de configuración o CANCELAR para deshabilitar los cambios de configuración.
 OVERHEAT WARNING <small>SHUTTING DOWN IN 30 SECONDS DUE TO HIGH INTERNAL TEMPERATURE.</small>  TEMPERATURE WARNING <small>HIGH TEMPERATURE DETECTED. BRIGHTNESS REDUCED TO PREVENT OVERHEATING.</small>	Se mostrará un mensaje de advertencia de temperatura en la pantalla cuando la temperatura alcance los 60 °C (140 °F). Mensaje de advertencia de sobrecalentamiento y reducción de la luz de fondo al 50 %. El dispositivo se apagará automáticamente cuando la temperatura interna alcance los 65 °C (149 °F).	<ul style="list-style-type: none"> • Asegúrese de que las ranuras de ventilación de la pantalla LCD no estén obstruidas. • Asegúrese de que la temperatura de la sala esté comprendido entre 0 °C y 40 °C (32 °F a 104 °F).

APÉNDICE

5.2 Resoluciones admitidas

Nº	Modo	Resolución	Píxeles verticales (Hz)
1	VGA	640 x 480	60
2	VGA	640 x 480	75
3	SVGA	800 x 600	60
4	SVGA	800 x 600	75
5	XGA	1024 x 768	60
6	XGA	1024 x 768	75
7	NECA	1280 x 1024	70
8	NUEVO	1280 x 1024	72
9	SVGA	1280 x 1024	75
10	SVGA	1280 x 720p	60
11	HD 1080	1920 x 1080	60
12	UHD	3840 x 2160	30
13	UHD	3840 x 2160	60

APÉNDICE

5.3 Solucionar problemas

Síntoma	Causa posible	Solución
No se muestra ninguna imagen	<ul style="list-style-type: none"> El cable de alimentación ha sido desconectado. El interruptor de alimentación principal situado en la parte posterior de la pantalla no está conectado. La entrada seleccionada no tiene conexión. La pantalla se encuentra en el modo de espera. 	<ol style="list-style-type: none"> 1 Enchufe el cable de alimentación. 2 Asegúrese de que la alimentación está conectada. 3 Enchufe una conexión de señal a la pantalla.
Se muestran interferencias en la pantalla o se escucha ruido	La causa de estas anomalías reside en los aparatos eléctricos o luces fluorescentes de los alrededores.	Traslade la pantalla a otra ubicación para ver si la interferencia se reduce.
El color es anómalo	El cable de señal no está conectado correctamente.	Asegúrese de que el cable de señal está conectado firmemente a la parte posterior de la pantalla.
La imagen aparece distorsionada con patrones no habituales	<ul style="list-style-type: none"> El cable de señal no está conectado correctamente. El cable de señal supera las propiedades de la pantalla. 	<ul style="list-style-type: none"> Asegúrese de que el cable de señal está conectado firmemente. Compruebe si la fuente de señal de vídeo supera el intervalo de la pantalla. Compruebe las especificaciones en la sección de especificaciones de la pantalla.
La imagen de la pantalla no ocupa toda la pantalla	El formato de imagen no está establecido correctamente.	Presione el botón 16:9 y seleccione un formato de imagen adecuado.
Se escucha sonido pero no hay imagen	El cable de señal de la fuente no está correctamente conectado.	Asegúrese de que las entradas de vídeo y sonido están correctamente conectadas.
Se ve la imagen pero no se escucha el sonido	<ul style="list-style-type: none"> El cable de señal de la fuente no está correctamente conectado. El volumen está establecido en su valor mínimo. La función SILENCIO está activada. No hay un altavoz externo conectado. 	<ul style="list-style-type: none"> Asegúrese de que las entradas de vídeo y sonido están correctamente conectadas. Presione el botón $\overset{\text{VOL}}{+}$ o $\overset{\text{VOL}}{-}$ para escuchar el sonido. Desactive la función SILENCIO mediante el botón . Conecte los altavoces externos y ajuste el volumen a un nivel adecuado.
Algunos elementos de la imagen no se iluminan	Es posible que algunos píxeles de la pantalla no se iluminen.	Esta pantalla está fabricada con tecnología de alta precisión. Sin embargo, en ocasiones, es posible que algunos píxeles de la pantalla no puedan mostrarse. Esto no es un problema de funcionamiento.
Se pueden ver imágenes fantasma en la pantalla después de encenderla. (Ejemplos de imágenes estáticas: logotipos, videojuegos, imágenes de PC e imágenes mostradas en el modo normal 4:3)	Una imagen estática se muestra durante un prolongado período de tiempo.	No deje que una imagen estática se muestre en pantalla durante un prolongado período de tiempo ya que podrían darse imágenes fantasma en la pantalla.

CAPÍTULO 6: ESPECIFICACIONES

6.1 Especificaciones de la pantalla

		QX3202
Panel	Tipo de panel	LCD TFT con retroiluminación de LED (tecnología VA)
	Tamaño del panel	32.0"
	Resolución máxima	UHD 3840 x 2160
	Densidad de píxel	0,182 mm
	Brillo	350 cd/m ²
	Relación de contraste	3000:1
	Ángulo de visión (H/V)	178°/178°
	Color de visualización	1,07 B
	Tiempo de respuesta	5 ms
Frecuencia (H/V)	Frecuencia (H)	30 kHz-160 KHz
	Frecuencia (V)	30 Hz-76 Hz
Entrada	DisplayPort	1.2 x 1
	HDMI	2.0 x 4
Salida	DisplayPort	1.2 x 1
Control externo	Entrada RS232	Conector telefónico de 2,5 mm
	Salida RS232	Conector telefónico de 2,5 mm
	LAN	RJ45 x 1
	Entrada IR	Conector telefónico de 3,5 mm
	Salida IR	Conector telefónico de 3,5 mm
Otra conectividad	USB	2.0 x 1 (puerto de servicio)
Audio	Salida de audio	Conector de audio estéreo (3,5 mm)
	Altavoces internos	10 W x 2
Alimentación	Requisitos de alimentación	Externa
	Modo Encendido	24V CC, 5,5A
	Modo de espera	48W (encendido)
	Modo Apagado	< 0,5 W
	Fuente de alimentación	< 0,3 W
Cristal	Tratamiento de la superficie	AG
	Grosor	3,2 mm (0,13")
	Brillo	75±10%
	Bruma	3-8%
	Dureza MOHS	6
	Dureza del lápiz	8H
	Clasificación IK	IK08
Durabilidad y protección	Clasificación IK	IK10 (carcasa metálica)
Condiciones de funcionamiento	Temperatura	0 °C-40 °C (32 °F-104 °F)
	Humedad	10 %-90 % (sin condensación)
Condiciones de almacenamiento	Temperatura	-20 °C - 60 °C (-4 °F-140 °F)
	Humedad	5 %-95 % (sin condensación)
Montaje	VESA FPMPMI	Sí (200 x 200 mm)
Dimensiones	Ancho del marco	Marco uniforme de 12,8 mm
	Producto sin base (L x A x F)	756,5 x 451,4 x 79,3 mm (29,8" x 17,8" x 3,1")
	Paquete (L x A x F)	850,0 x 530,0 x 145,0 mm (33,5" x 20,9" x 5,7")
Peso	Producto sin base	10.2 kg (22.5 lb)
	Presentación	12.6 kg (27.8 lb)

Nota:

- ◆ Todas las especificaciones están sujetas a cambio sin previo aviso.

ESPECIFICACIONES

6.2 Dimensiones físicas

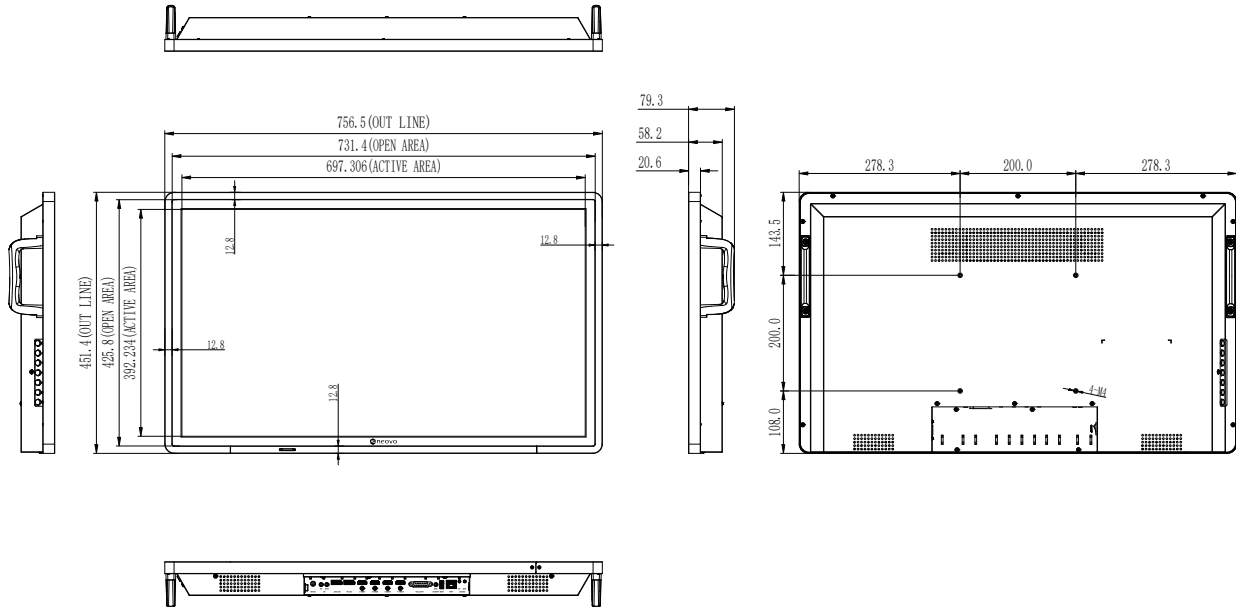

AG Neovo

Company Address: 5F-1, No. 3-1, Park Street, Nangang District, Taipei, 11503, Taiwan.

Copyright © 2026 AG Neovo. All rights reserved.

QX3202 Eprel registration number: 2438054

QX3220_UM_V011