



THE DISPLAY CHOICE
OF PROFESSIONALS™

www.agneovo.com

QX2702
LED-hintergrundbeleuchteter Monitor
Bedienungsanleitung

Sicherheitshinweise	4
WEEE	4
Vorsichtsmaßnahmen	5
Hinweis	5
Wichtige Hinweise zur Aufstellung	5
Wichtige Hinweise zum Betrieb	6
Reinigung und Wartung	6
Hinweise zu LCD-Displays	7
KAPITEL 1: PRODUKTBESCHREIBUNG	8
1.1 Auspacken	8
1.2 Lieferumfang	8
1.3 Auf Installation vorbereiten	9
1.4 Wandmontage	9
1.4.1 VESA-Gitter	10
1.4.2 Belüftungsanforderungen bei Aufstellung an einem beengten Ort	10
1.5 LCD-Display – Überblick	11
1.5.1 Bedienfeld	11
1.5.2 Eingänge/Ausgänge	12
1.6 Fernbedienung	13
1.6.1 Allgemeine Funktionen	13
1.6.2 Batterien in die Fernbedienung einlegen	14
1.6.3 Fernbedienung verwenden	14
1.6.4 Betriebsreichweite der Fernbedienung	15
KAPITEL 2: ANSCHLIESSEN	16
2.1 Steuerungsknopf anschließen	17
2.2 Externes Bedienfeld anschließen	18
KAPITEL 3: OSD-MENÜ	19
3.1 OSD-Menü verwenden	19
3.2 OSD-Menübaum	20
KAPITEL 4: EINSTELLUNG DER LCD-ANZEIGE	24
4.1 Bildeinstellungen	24
4.2 Audioeinstellungen	26
4.3 Eingabe- und Anzeigeeinstellungen	27
4.4 Erweiterte Steuerungseinstellungen	29
4.5 Zeitplaneinstellungen	32
4.6 Netzwerkeinstellungen	33
4.7 Systemeinstellungen	34
4.8 Informationen	37
KAPITEL 5: ANHANG	38
5.1 Warnmeldungen	38
5.2 Unterstützte Auflösungen	39
5.3 Fehlerbehebung	40

KAPITEL 6: TECHNISCHE DATEN	41
6.1 Technische Daten des Anzeigegerätes	41
6.2 Display-Abmessungen	42

Sicherheitshinweise

WEEE

Entsorgung von Altgeräten durch Nutzer in privaten Haushalten in der Europäischen Gemeinschaft.

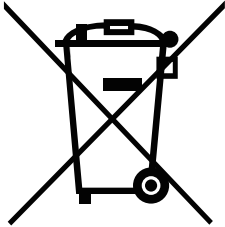

Dieses Symbol am Produkt oder an seiner Verpackung zeigt an, dass dieses Produkt nicht mit dem Hausmüll entsorgt werden darf. Stattdessen liegt es in Ihrer Verantwortung, das Altgerät an eine spezielle Sammelstelle zum Recycling von elektrischen und elektronischen Altgeräten zu übergeben. Die getrennte Sammlung und das Recycling Ihrer Altgeräte zum Zeitpunkt der Entsorgung hilft bei der Schonung natürlicher Ressourcen und gewährleistet eine für menschliche Gesundheit und Umwelt unschädliche Methode der Wiederverwertung. Weitere Informationen darüber, wo Sie Ihr Altgerät zum Recycling entsorgen können, erfahren Sie bei Ihrer örtlichen Stadtverwaltung, Ihrem Entsorgungsbetrieb oder in dem Laden, in dem Sie das Produkt erworben haben.

Für private Haushalte in der Europäischen Union. Damit natürliche Ressourcen geschont werden und das Produkt auf eine Weise recycelt wird, die menschliche Gesundheit und Umwelt schützt, bitten wir Sie, Folgendes zu beachten:

- Die durchgestrichene Abfalltonne auf Rädern am Gerät oder an der Außenverpackung zeigt an, dass das Produkt die EU-Richtlinie zur Entsorgung elektrischer und elektronischer Altgeräte (WEEE) erfüllt
- Entsorgen Sie Altgeräte immer getrennt vom Hausmüll
- Batterien müssen zuvor entfernt und separat bei einem entsprechenden Sammelsystem entsorgt werden
- Sie sind dafür verantwortlich, personenbezogene Daten auf Altgeräten vor der Entsorgung zu löschen
- Private Haushalte können ihre Altgeräte kostenlos zurückgeben
- Weitere Informationen darüber, wo Sie Ihr Altgerät zum Recycling entsorgen können, erfahren Sie bei Ihrer örtlichen Stadtverwaltung, Ihrem Entsorgungsbetrieb oder in dem Laden, in dem Sie das Produkt erworben haben.

Vorsichtsmaßnahmen

Vorsichtsmaßnahmen

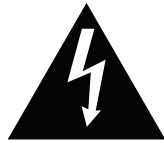

In dieser Anleitung verwendete Symbole



Dieses Symbol weist auf mögliche Gefährdungen hin, die zu Verletzungen oder Beschädigungen des Gerätes führen können.



Dieses Symbol weist auf wichtige Betriebs- oder Wartungshinweise hin.

Hinweis

- Lesen Sie diese Bedienungsanleitung aufmerksam durch, bevor Sie Ihr LCD-Display benutzen. Bewahren Sie die Anleitung auf, damit Sie später darin nachlesen können.
- Die in diese Bedienungsanleitung erwähnten technischen Daten und weitere Angaben dienen lediglich Referenzzwecken. Sämtliche Angaben können sich ohne Vorankündigung ändern. Aktualisierte Inhalte können Sie über unsere Internetseiten unter www.agneovo.com herunterladen.
- Verzichten Sie zu Ihrem eigenen Vorteil auf die Entfernung sämtlicher Aufkleber vom LCD-Bildschirm. Andernfalls können sich negative Auswirkungen auf die Garantiezeit ergeben.

Wichtige Hinweise zur Aufstellung



Stellen Sie das LCD-Display nicht in der Nähe von Wärmequellen wie Heizungen, Entlüftungsöffnungen und nicht im prallen Sonnenlicht auf.



Decken Sie keinerlei Belüftungsöffnungen im Gehäuse ab.



Stellen Sie Ihr LCD-Display auf einer stabilen Unterlage auf. Achten Sie darauf, dass das Gerät keinen Vibrationen oder Stößen ausgesetzt wird.



Wählen Sie einen gut belüfteten Ort zur Aufstellung Ihres LCD-Displays.



Stellen Sie das LCD-Display nicht im Freien auf.



Meiden Sie bei der Aufstellung staubige und feuchte Orte.



Lassen Sie keine Flüssigkeiten auf oder in das Gerät gelangen, stecken Sie keinerlei Gegenstände durch die Belüftungsöffnungen in das LCD-Display. Andernfalls kann es zu Bränden, Stromschlägen und schweren Beschädigungen Ihres LCD-Displays kommen.

Vorsichtsmaßnahmen

Wichtige Hinweise zum Betrieb



Nutzen Sie ausschließlich das mit dem LCD-Display gelieferte Netzkabel.



Die Steckdose sollte sich in unmittelbarer Nähe des LCD-Displays befinden und jederzeit frei zugänglich sein.



Falls Sie Verlängerungskabel oder Steckdosenleisten zur Stromversorgung Ihres LCD-Displays nutzen, achten Sie gut darauf, dass die Gesamtleistung sämtlicher angeschlossenen Geräte keinesfalls die zulässige Leistung der Steckdose überschreitet.



Stellen Sie nichts auf das Netzkabel. Stellen Sie Ihr LCD-Display nicht so auf, dass auf das Netzkabel getreten werden kann.



Falls Sie Ihr LCD-Display auf unbestimmte Zeit nicht nutzen sollten, ziehen Sie immer den Netzstecker aus der Steckdose.



Wenn Sie den Netzstecker ziehen, fassen Sie grundsätzlich den Stecker selbst. Ziehen Sie nicht am Kabel; andernfalls kann es zu Bränden oder Stromschlägen kommen.



Ziehen Sie den Netzstecker nicht mit feuchten oder gar nassen Händen; berühren Sie das Netzkabel möglichst nicht, wenn Sie feuchte Hände haben.

Reinigung und Wartung



Ihr LCD-Display ist mit dem speziellen NeoV™ Optical Glass ausgestattet. Reinigen Sie die Glasflächen und das Gehäuse mit einem weichen Tuch, das Sie zuvor mit einer milden Reinigungslösung angefeuchtet haben.



Berühren Sie die Glasflächen nicht mit scharfen oder spitzen Gegenständen wie Bleistiften, Kugelschreibern oder Schraubendrehern, klopfen Sie nicht dagegen. Andernfalls kann es zu unschönen Kratzern in der Glasfläche kommen.



Versuchen Sie niemals, Ihr LCD-Display selbst zu reparieren. Überlassen Sie solche Tätigkeiten grundsätzlich qualifizierten Fachkräften. Beim Öffnen des Gehäuses und beim Entfernen von Abdeckungen können Sie sich gefährlichen Spannungen und anderen Risiken aussetzen.



Warnung:



Unter folgenden Bedingungen ziehen Sie sofort den Netzstecker aus der Steckdose und lassen das Gerät von einem Fachmann überprüfen und gegebenenfalls reparieren:

- ◆ Falls das Netzkabel beschädigt ist.
- ◆ Falls das LCD-Display fallen gelassen oder das Gehäuse beschädigt wurde.
- ◆ Falls Rauch aus dem LCD-Display austritt oder das Gerät einen ungewöhnlichen Geruch von sich gibt.



Warnung:



Von der Deckenmontage oder Montage an einer anderen horizontalen Fläche über dem Kopf wird abgeraten.

Von der Anleitung abweichende Installationen können zu unvorhersehbaren Folgen führen, insbesondere zu Verletzungen und Sachschäden. Falls bereits eine Montage an der Decke oder an anderen horizontalen Flächen erfolgt sein sollte, setzen Sie sich unbedingt mit AG Neovo in Verbindung – mit einiger Sicherheit lässt sich eine befriedigende Lösung finden.

Hinweise zu LCD-Displays

Damit die Leuchtkraft Ihres neuen Bildschirms möglichst lange erhalten bleibt, empfehlen wir Ihnen eine möglichst geringe Helligkeitseinstellung; dies tut auch Ihren Augen gut, wenn Sie in abgedunkelter Umgebung arbeiten.

Da die Leuchtmittel in LCD-Displays im Laufe der Zeit altern, ist es völlig normal, dass die Helligkeit der Beleuchtung auf lange Sicht nachlässt.

Falls statische, unbewegte Bilder über längere Zeit angezeigt werden, kann sich ein solches Bild dauerhaft im LCD-Display festsetzen. Dieser Effekt ist als „eingebrenntes Bild“ bekannt.

Damit es nicht zu eingebrennten Bildern kommt, beherzigen Sie bitte die folgenden Hinweise:

- Nehmen Sie die nötigen Einstellungen vor, damit sich das LCD-Display nach einigen Minuten von selbst abschaltet, wenn Sie nicht damit arbeiten.
- Nutzen Sie einen Bildschirmschoner, der bewegte oder wechselnde Grafiken oder ein konstant weißes Bild anzeigt.
- Wechseln Sie Ihr Desktop-Hintergrundbild regelmäßig.
- Stellen Sie die Helligkeit Ihres LCD-Displays möglichst gering ein.
- Schalten Sie das LCD-Display aus, wenn Sie es nicht benutzen.

Falls es dennoch zu eingebrennten Bildern gekommen ist:

- Schalten Sie das LCD-Display längere Zeit komplett ab. Längere Zeit bedeutet hier: Mehrere Stunden bis mehrere Tage.
 - Stellen Sie einen Bildschirmschoner ein, lassen Sie diesen über längere Zeit laufen.
 - Lassen Sie längere Zeit abwechselnd ein komplett weißes und schwarzes Bild anzeigen.
-

Ein LCD-Bildschirm besteht aus Millionen winziger Transistoren. Bei dieser riesigen Anzahl kann es vorkommen, dass einige wenige Transistoren nicht richtig funktionieren und dunkle oder helle Punkte verursachen. Dies ist ein Effekt, der die LCD-Technologie sehr häufig begleitet und nicht als Fehler angesehen werden sollte.

KAPITEL 1: PRODUKTBESCHREIBUNG

1.1 Auspacken

- Dieses Produkt ist in einem Karton verpackt, der Standardzubehör enthält.
- Jegliche optionalen Zubehörartikel werden separat verpackt.
- Aufgrund der Größe und des Gewichts sollte dieses Produkt von zwei Personen getragen werden.
- Stellen Sie nach Öffnen der Verpackung sicher, dass die beigefügten Artikel vollständig und in einem guten Zustand sind.

1.2 Lieferumfang

Überzeugen Sie sich beim Auspacken, dass die folgenden Artikel im Lieferumfang enthalten sind. Falls etwas fehlen oder beschädigt sein sollte, wenden Sie sich bitte an Ihren Händler.

LCD-Display

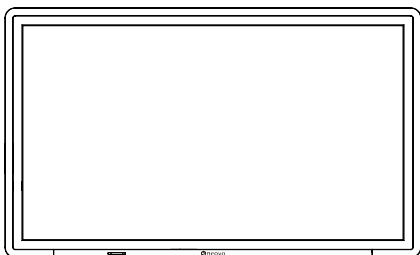

Fernbedienung



Schnellstartanleitung



HDMI-Kabel

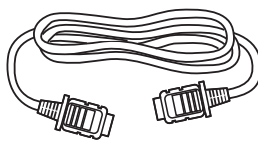

Netzteil

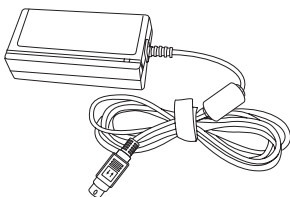

Netzkabel

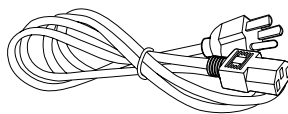

Hinweis:

 **Attention!!**
Batteries not included.

- ◆ Es sind keine Batterien für die Fernbedienung im Lieferumfang enthalten.
- ◆ Die Fernbedienung erfordert 2 AAA-Batterien.
- ◆ Bei allen anderen Regionen verwenden Sie ein Netzkabel, das mit der Wechselspannung der Steckdose übereinstimmt, zugelassen wurde und die Sicherheitsrichtlinien des entsprechenden Landes erfüllt (Typ H05W-F, 2G oder 3G, 0,75 oder 1 mm²).
- ◆ QX2702 darf nur das mitgelieferte Netzteil verwendet werden: FUJIA (Shenzhen Fuja Machinery Co., Ltd) Modellnummer: FJ-GN213524005500 Nennleistung: 24 V/5,5 A
- ◆ Die Abbildungen dienen lediglich der Veranschaulichung. Das tatsächliche Aussehen der Artikel kann etwas abweichen.

1.3 Auf Installation vorbereiten

- Aufgrund der hohen Leistungsaufnahme verwenden Sie immer den exklusiv für dieses Produkt entwickelten Stecker. Falls ein Verlängerungskabel benötigt wird, wenden Sie sich bitte an Ihren Serviceagenten.
- Das Produkt muss auf einem flachen Untergrund aufgestellt werden, damit es nicht umkippt. Halten Sie zur Gewährleistung einer angemessenen Belüftung genügend Abstand zwischen der Rückseite des Produktes und der Wand ein. Stellen Sie das Produkt nicht in der Küche, im Badezimmer oder an anderen Orten mit hoher Feuchtigkeit auf, damit sich die Einsatzdauer der elektronischen Komponenten nicht verkürzt.
- Das Produkt kann nur auf einer Höhe von weniger als 3000 m normal verwendet werden. Bei Betrieb auf einer Höhe von mehr als 3000 m können Probleme auftreten.

1.4 Wandmontage

Zur Montage dieses Displays an einer Wand benötigen Sie ein standardmäßiges Wandmontageset (kommerziell erhältlich). Wir empfehlen die Verwendung einer Montageschnittstelle, die mit dem TÜV-GS- und/oder UL1678-Standard in Nordamerika übereinstimmt.

Zur Wandmontage des LCD-Displays schrauben Sie die Wandhalterung an die VESA-Löcher auf der Rückseite des LCD-Displays.

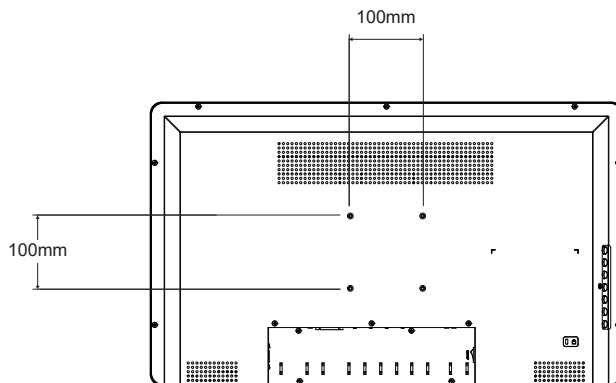

Warnung:

- ◆ Drücken Sie nicht zu fest gegen den LCD-Bildschirm oder den Rand des Rahmens, da andernfalls Störungen auftreten können.

Hinweis:

- ◆ Achten Sie darauf, dass die Wandhalterung die Belüftungsöffnungen an der Rückseite des Displays nicht blockiert.
- ◆ Fixieren Sie das LCD-Display an einer Wand, die das Gewicht des Gerätes mitsamt Halterung mühelos tragen kann.
- ◆ Legen Sie das Display mit der Bildschirmseite nach unten auf einen Tisch; breiten Sie zuvor die Schutzhülle, die beim Auspacken um das Display gewickelt war, auf dem Tisch aus, damit die Bildschirmfläche nicht verkratzt.
- ◆ Stellen Sie sicher, dass alle Zubehörartikel zur Montage dieses Displays vorhanden sind (Wandhalterung, Deckenhalterung etc.).
- ◆ Befolgen Sie die mit dem Basismontageset gelieferten Anweisungen. Werden die Schritte zur Montage nicht richtig befolgt, können Beschädigungen des Gerätes oder Verletzungen von Nutzer oder Installateur die Folge sein. Die Produktgarantie deckt keine Schäden aufgrund von unsachgemäßer Installation ab.

PRODUKTBESCHREIBUNG

1.4.1 VESA-Gitter

Modellname	VESA-Gitter
QX2702	100 (B) x 100 (H) mm

Achtung:

So verhindert Sie, dass das Display herunterfällt:

- ◆ Bei der Wand- oder Deckenmontage empfehlen wir, das Display mit kommerziell erhältlichen Metallhalterungen zu installieren. Detaillierte Installationsanweisungen finden Sie in der mit der entsprechenden Halterung gelieferten Anleitung.
- ◆ Zur Verringerung der Wahrscheinlichkeit von Verletzungen und Schäden aufgrund eines herunterfallenden Displays in Folge eines Erdbebens oder einer anderen Naturkatastrophe sollten Sie sich bezüglich des Installationsortes an den Hersteller der Halterung wenden.

1.4.2 Belüftungsanforderungen bei Aufstellung an einem beengten Ort

Halten Sie wie in der nachstehenden Abbildung gezeigt genügend Abstand zu umliegenden Objekten ein, damit die Wärme abgeleitet werden kann.

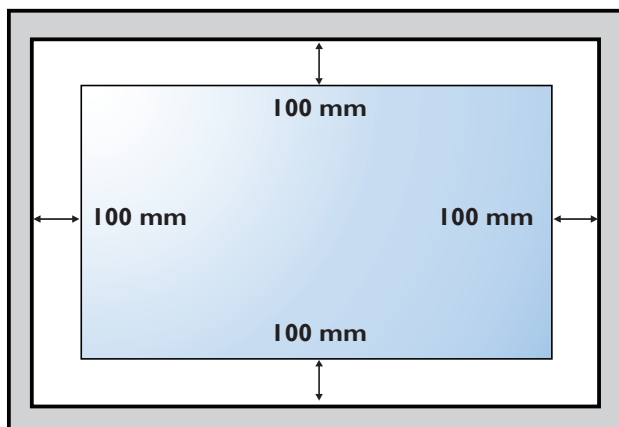

Hinweis:

- ◆ Verwenden Sie für das Wandmontageset M4-Schrauben bei QX2702 (mit einer Länge, die mindestens 8 mm länger als die Dicke der Wandhalterung ist) und ziehen Sie dann die Schrauben fest.

PRODUKTBESCHREIBUNG

1.5 LCD-Display – Überblick

1.5.1 Bedienfeld

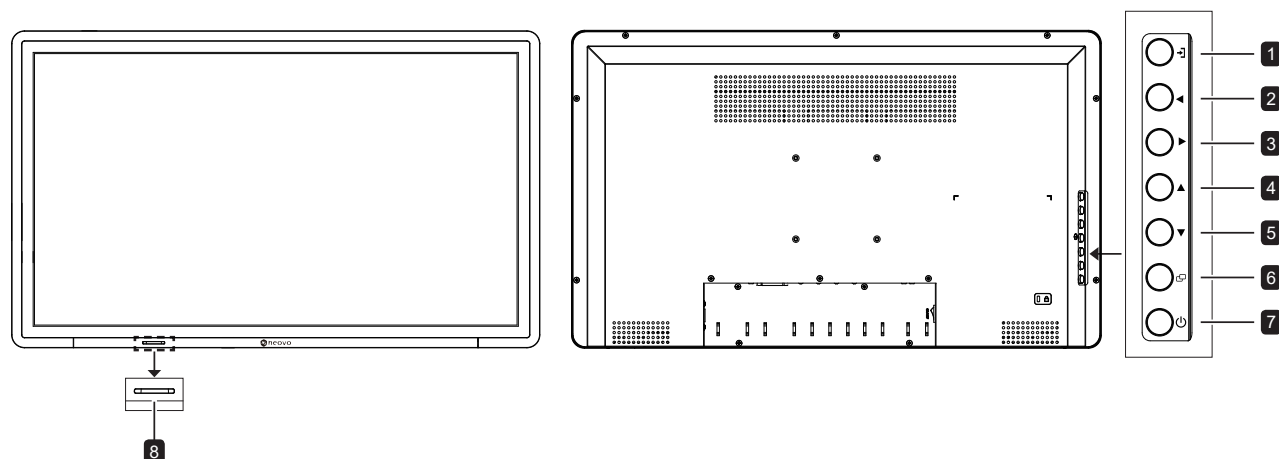

1 [→] QUELLE

Wählt die Eingangsquelle.
Zum Schließen des Bildschirmmenüs oder zum Verlassen eines Untermenüs bei eingeblendetem Bildschirmmenü.

2 [◀] LINKS

Drücken Sie zur Auswahl des Menüelements die Linkstaste. Verringert den Wert bei Auswahl einer Einstellung.

3 [▶] RECHTS

Drücken Sie zur Auswahl des Menüelements und Untermenüs die Rechtstaste.
Erhöht den Wert bei Auswahl einer Einstellung.

4 [▲] AUFWÄRTS

Im OSD-Menü: Bewegt die Auswahlmarkierung nach oben.

5 [▼] ABWÄRTS

Im OSD-Menü: Bewegt die Auswahlmarkierung nach unten.

6 [☰] MENÜ

Bei ausgeblendetem Bildschirmmenü zum Einblenden des Bildschirmmenüs einblenden.
Zum Auswählen von Elementen oder zum Bestätigen der im Bildschirmmenü vorgenommenen Einstellungen.

7 [⏻] EIN/AUS

Schaltet das Anzeigergerät ein oder aus.

8 Fernbedienungssensor Betriebsstatusanzeige und EcoSmart Sensor

- Befehlssignale von der Fernbedienung empfangen.
- Betriebsstatus des Anzeigergeräts anzeigen:
 - Leuchtet blau, wenn das Display eingeschaltet ist.
 - Leuchtet bernsteingelb, wenn sich das Display im Bereitschaftsmodus befindet.
 - Erlischt, wenn die Stromversorgung des Displays ausgeschaltet ist.
- Nutzer können die Bildhelligkeit mit Hilfe der EcoSmart-Funktion automatisch an die Umgebungshelligkeit anpassen. Diese Funktion entlastet die Augen und sorgt für einen ökonomischen Stromverbrauch.

Hinweis: Stellen Sie sicher, dass der EcoSmart-Sensor nicht blockiert wird, wenn diese Funktion aktiviert ist.

PRODUKTBESCHREIBUNG

1.5.2 Eingänge/Ausgänge

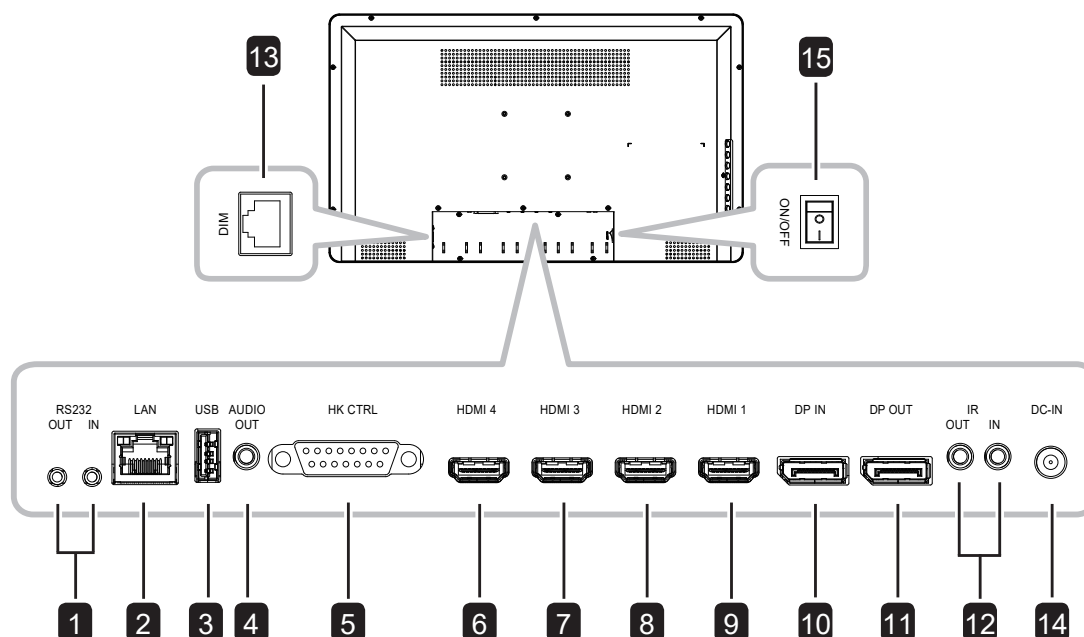

- 1 RS232 (Ausgang / Eingang)**
Zum Verbinden des RS-232-Eingangs eines externen Gerätes.
- 2 LAN**
Zur LAN-Verbindung mit einem Ethernet-Kabel.
- 3 USB**
USB-Port zur USB-Firmware-Aktualisierung.
- 4 Audioausgang**
Zum Verbinden eines Audiosignalausgangs (3,5-mm-Stereo-Audioanschluss).
- 5 HK CTRL**
Zum Verbinden des HotKey-Steuerungseingangs.
- 6 HDMI 4**
Zum Verbinden eines HDMI- (2.0) Signaleingangs.
- 7 HDMI 3**
Zum Verbinden eines HDMI- (2.0) Signaleingangs.
- 8 HDMI 2**
Zum Verbinden eines HDMI- (1.4/2.0) Signaleingangs.
- 9 HDMI 1**
Zum Verbinden eines HDMI- (1.4/2.0) Signaleingangs.
- 10 DP- (DisplayPort) Eingang**
Zum Verbinden eines DP- (1.1/1.2) Signaleingangs.
- 11 DP- (DisplayPort) Ausgang**
Zum Verbinden eines DisplayPort-Signalausgangs.
- 12 IR (Ausgang/Eingang)**
IR-Signaleingang/-ausgang für die Durchschleifen-Funktion. Der Fernbedienungssensor dieses Displays hört auf zu arbeiten, wenn ein Kabel im Anschluss [IR IN] steckt.
- 13 DIM**
Zur Verbindung des Eingangs der Helligkeitsdimmsteuerung.
- 14 DC-Eingang**
Zum Verbinden mit dem mitgelieferten Netzteil.
- 15 ON / OFF**
Zum Ein-/Ausschalten der Stromversorgung des Gerätes.

PRODUKTBESCHREIBUNG

1.6 Fernbedienung

1.6.1 Allgemeine Funktionen

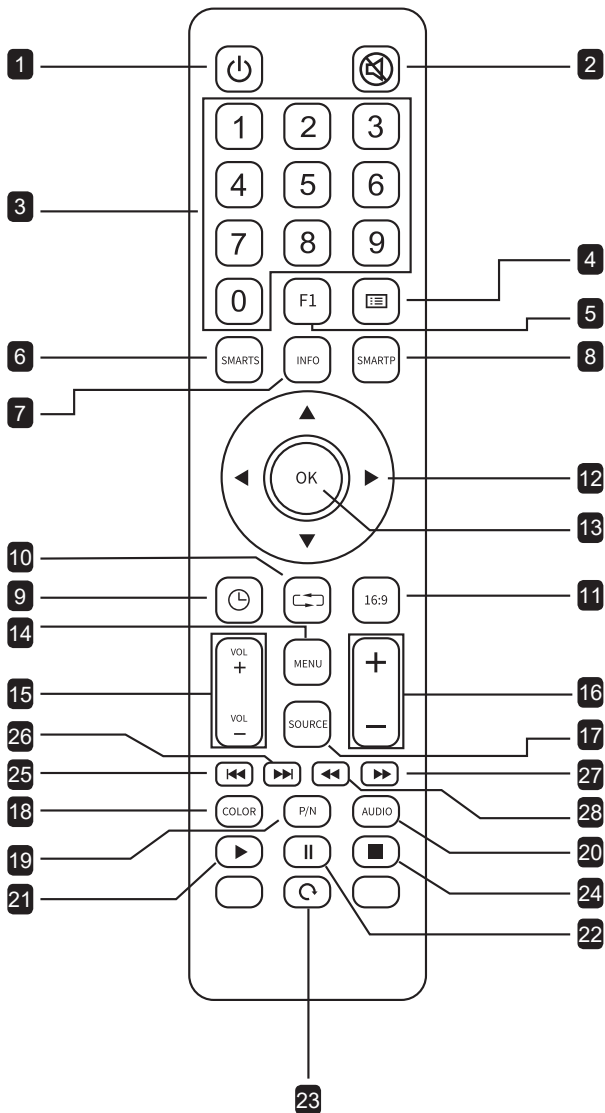

- 1** [Power] **EIN/AUS**
Zum ein-/ausschalten des Anzeigeräts.
- 2** [Mute] **STUMM**
Zum Ein-/Ausschalten der Stummschaltung.
- 3** [Zifferntasten]
Zur direkten Auswahl von Ziffern bei IP-Einstellungen.
- 4** [Liste] **Liste**
Keine Funktion.

- 5** [F1] **Standbild**
Zum De-/Aktivieren der Standbildfunktion.
- 6** [SMARTS] **PIP/PBP**
Zur Auswahl von **AUS/BiB/BnB/BnB 2/BnB 3/BnB 4**
- 7** [INFO]
Zeigt Signaltyp und Auflösung
- 8** [SMARTP] **Bildmodus**
Zur Auswahl des bevorzugten Bildmodus. Die verfügbaren Modi sind: **Standard/Beschilderung/Video/Überwachen/Lesen**
- 9** [Timer] **Timer**
Keine Funktion.
- 10** [Back] **Zurück**
Verlässt die vorherige Funktion.
- 11** [16:9] **Seitenverhältnis**
Ändert das Seitenverhältnis.
- 12** [Navigation] **Navigationstasten**
Navigiert durch Menüs und wählt Elemente.
- 13** [OK]
Bestätigt einen Eintrag oder eine Auswahl.
- 14** [MENU]
Greift auf das OSD-Menü zu oder schließt es.
- 15** [Volume +/-] **Lautstärketaste**
Zum Anpassen der Lautstärke. Drücken Sie ^{VOL} + , um die Lautstärke zu senken, oder ^{VOL} - , um die Lautstärke zu erhöhen.
- 16** [Background] **Hintergrundbeleuchtung**
Passt die Hintergrundbeleuchtung an.
- 17** [SOURCE]
Wählt die Eingangsquelle.
- 18** [COLOR] **Farbtemperatur**
Wählt die Farbtemperatur.
- 19 bis 22**
Keine Funktion.
- 23** [Return] **Zurück**
Verlässt die vorherige Funktion.
- 24 bis 28**
Keine Funktion.

PRODUKTBESCHREIBUNG

1.6.2 Batterien in die Fernbedienung einlegen

Die Fernbedienung wird durch zwei 1,5-V-AAA-Batterien mit Strom versorgt.

So installieren oder ersetzen Sie Batterien:

- 1 Drücken Sie auf die Abdeckung und schieben Sie sie dann auf.
- 2 Richten Sie die Batterien entsprechend den Markierungen (+) und (-) im Inneren des Batteriefachs aus.
- 3 Bringen Sie die Abdeckung wieder an.

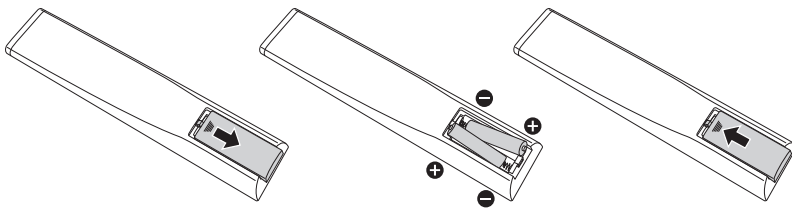

1.6.3 Fernbedienung verwenden

- Setzen Sie sie keinen starken Stößen aus.
- Achten Sie darauf, dass weder Wasser noch andere Flüssigkeiten auf die Fernbedienung gelangen. Falls die Fernbedienung nass wird, wischen Sie sie sofort trocken.
- Vermeiden Sie eine Aussetzung von Hitze und Dampf.
- Öffnen Sie die Fernbedienung ausschließlich so, wie dies zum Einlegen der Batterien erforderlich ist.

Achtung:

Bei falscher Benutzung der Batterien können diese lecken oder bersten. Denken Sie daran, folgende Anweisungen zu befolgen:

- ◆ Legen Sie die AAA-Batterien so ein, dass Sie die Kennzeichnungen (+) und (-) an den jeweiligen Batterien an den Kennzeichnungen (+) und (-) im Batteriefach ausrichten.
- ◆ Kombinieren Sie nicht verschiedene Batterietypen.
- ◆ Kombinieren Sie nicht neue und alte Batterien. Andernfalls kann sich die Laufzeit der Batterien verringern, die Batterien können lecken.
- ◆ Entfernen Sie verbrauchte Batterien sofort, damit keine Flüssigkeit in das Batteriefach ausläuft. Berühren Sie ausgelaufene Batteriesäure nicht; sie kann Ihre Haut schädigen.

Hinweis:

- ◆ Entfernen Sie die Batterien, falls Sie die Fernbedienung längere Zeit nicht benutzen möchten.
- ◆ Möglicherweise funktioniert die Fernbedienung nicht richtig, wenn der Fernbedienungssensor am Display direktem Sonnenlicht oder starkem Kunstlicht ausgesetzt wird bzw. sich ein Hindernis im Pfad der Signalübertragung befindet.

PRODUKTBESCHREIBUNG

1.6.4 Betriebsreichweite der Fernbedienung

Richten Sie die Vorderseite der Fernbedienung bei Betätigung einer Taste auf den Fernbedienungssensor (auf der rechten Seite) des Displays.

Bei Verwendung der Fernbedienung sollte der Abstand zwischen Fernbedienung und Sensor am Display weniger als 8 m und der horizontale und vertikale Winkel weniger als 30° betragen.

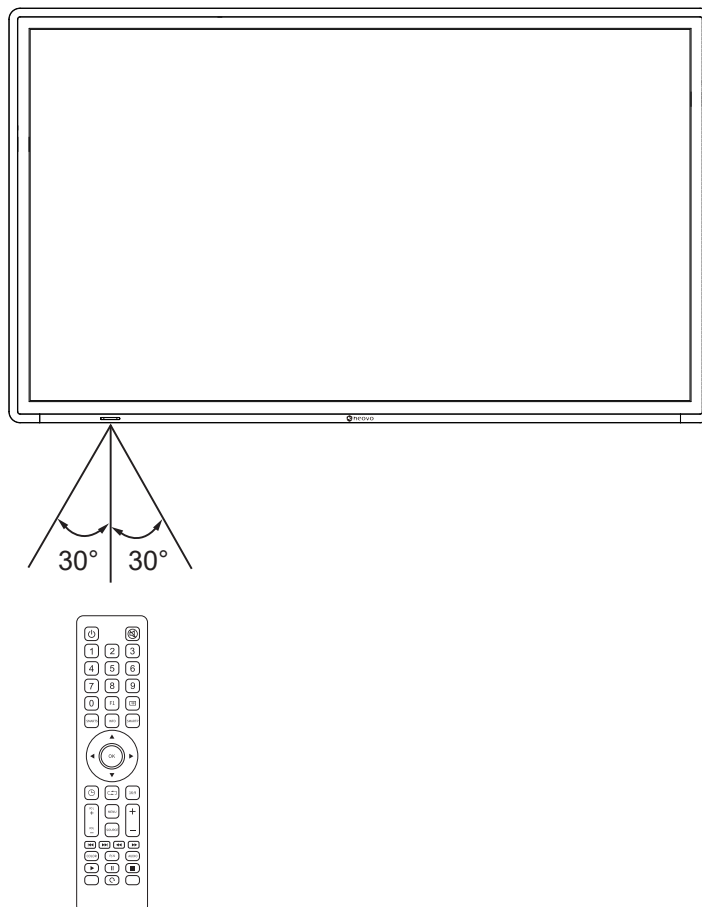

KAPITEL 2: ANSCHLIESSEN

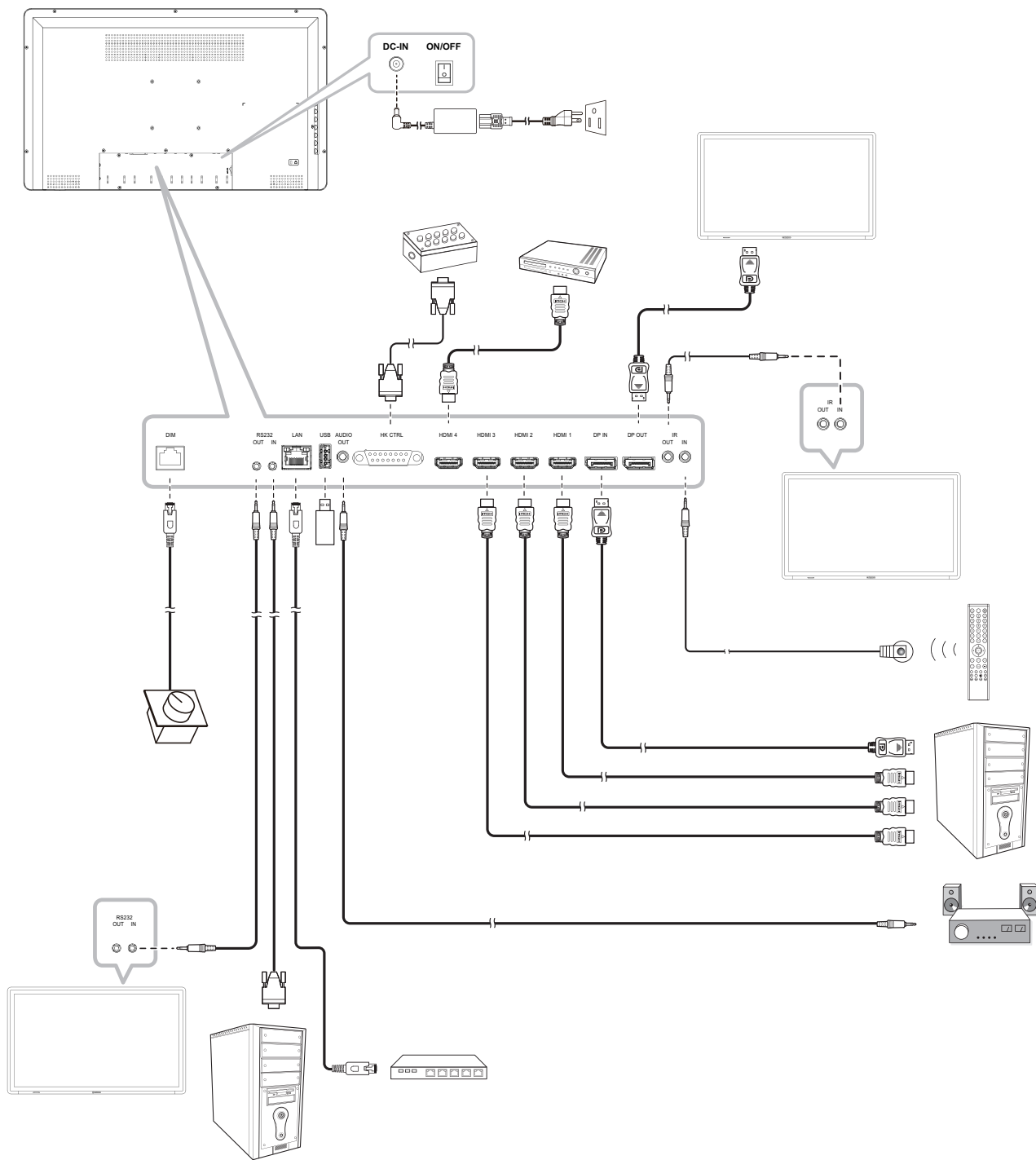

ANSCHLIESSEN

2.1 Steuerungsknopf anschließen

Anschlusszweck

Der Steuerungsknopf ermöglicht Nutzern die Anpassung der Display-Helligkeit über einen externen Dreh-Encoder. Dies ist besonders praktisch in Kontrollräumen oder dunklen Überwachungsumgebungen, in denen eine schnelle, taktile Helligkeitssteuerung benötigt wird.

Anschluss

- **Schließen Sie das RJ45-Kabel entsprechend der folgenden Pinbelegung an:**

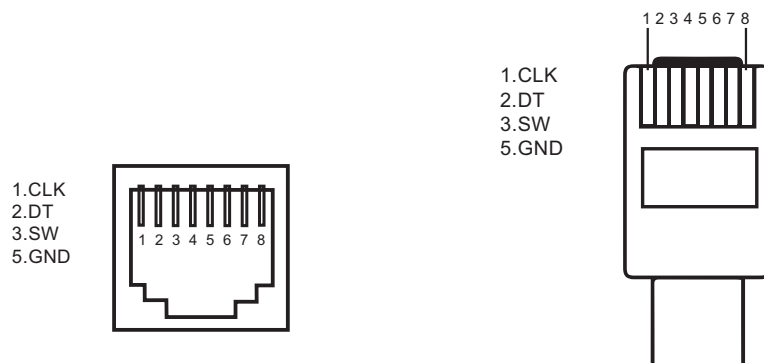

Pin	Verwendung
1	ENCODER_CLK
2	ENCODER_DT
3	ENCODER_SW
5	Erde

Verwendung

- **Drehen Sie den Encoder-Knopf** zum Erhöhen oder Verringern der Helligkeit.
- **Drücken Sie den Encoder-Schalter (SW)**, falls für zusätzliche Funktionen, wie Rücksetzung oder Schnellvoreinstellung, konfiguriert.

ANSCHLIESSEN

2.2 Externes Bedienfeld anschließen

Anschlusszweck

Über das externe Bedienfeld können Anwender das Display steuern. Ideal für Bediener, die schnellen, direkten Zugriff auf häufig verwendete Befehle benötigen.

Anschluss

1. Suchen Sie nach dem **15-poligen D-Sub-Anschluss** am Display.
2. Jede Bedienfeldtaste entspricht der nachstehenden Pinbelegung:

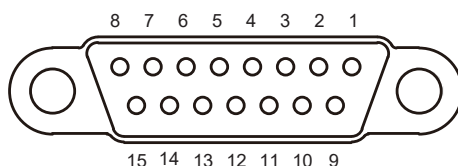

Funktion	Beschreibung	Pin
Key1	Schwarzanzeige	1
Key2	Wiederherstellen	2
Key3	Hintergrundbeleuchtung 0	3
Key4	Hintergrundbeleuchtung +	4
Key5	Hintergrundbeleuchtung -	5
Key6	Angepasste Taste	6
Erde	ERDUNG	7
Key7	Angepasste Taste	8
Key8	Angepasste Taste	9
Key9	Angepasste Taste	10
Key10	Angepasste Taste	11
Erde	ERDUNG	12
+5 V	Gleichspannungsausgang +5 V (2 A)	13
+12 V	Gleichspannungsausgang +12 V (1 A)	14
Erde	ERDUNG	15







Verwendung

- Siehe Seite 30.

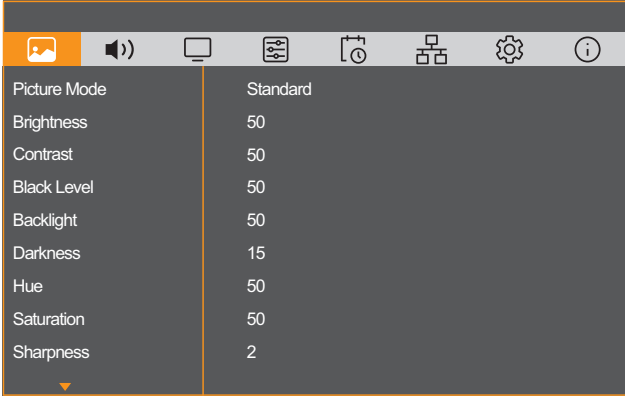

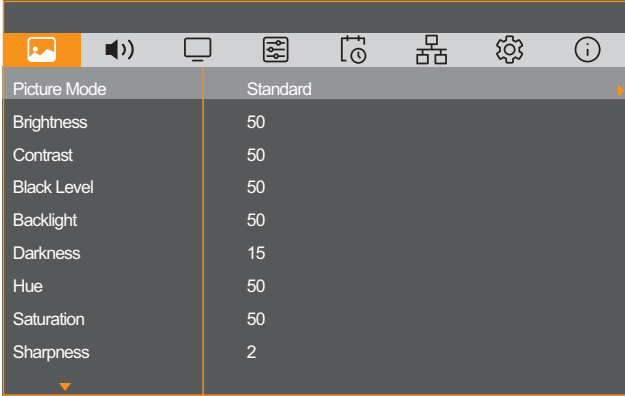

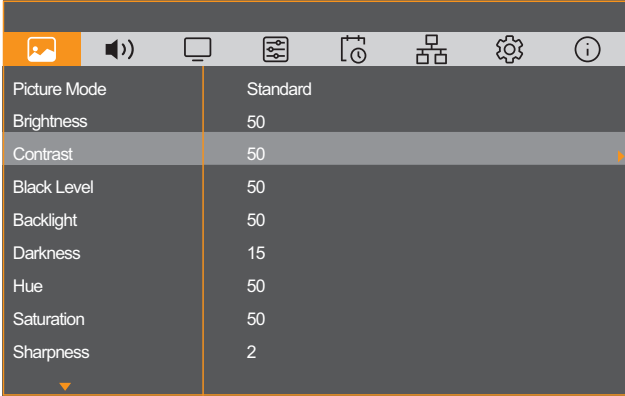

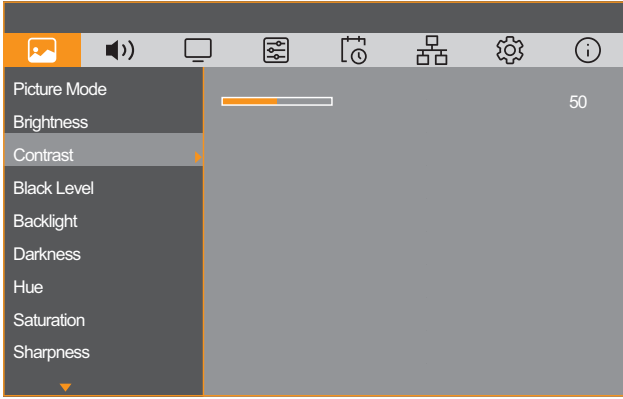

Hinweis: Verwenden Sie die Ausgangspins +5 V oder +12 V, wenn das Bedienfeld-Modul direkt über das Display mit Strom versorgt wird.

KAPITEL 3: OSD-MENÜ

3.1 OSD-Menü verwenden

#	Menünavigation	Bedienung	
		Bedienfeld	Fernbedienung
1	<p>Hauptmenü anzeigen.</p> 	<p>1 Drücken Sie die Taste .</p> <p>2 Wählen Sie mit ◀ oder ▶ das Menüelement.</p>	<p>1 Drücken Sie die Taste MENU.</p> <p>2 Wählen Sie mit ◀ oder ▶ das Menüelement.</p>
2	<p>Rufen Sie den Menübildschirm auf.</p> 	<p>Rufen Sie mit  den Menübildschirm auf.</p>	<p>Rufen Sie mit OK den Menübildschirm auf.</p>
3	<p>Rufen Sie das Untermenü auf.</p>  <p>Das hervorgehobene Element (hellgrau) zeigt das aktive Untermenü.</p>	<p>Wählen Sie mit ▲ oder ▼ das Menüelement.</p> <p>Wenn das Menüelement über ein Untermenü verfügt, drücken Sie zum Aufrufen des zugehörigen Untermenüs  oder ▶.</p>	<p>Wählen Sie mit ▲ oder ▼ das Menüelement.</p> <p>Wenn das Menüelement über ein Untermenü verfügt, drücken Sie zum Aufrufen des zugehörigen Untermenüs OK oder ▶.</p>

OSD-MENÜ

#	Menünavigation	Bedienung	
		Bedienfeld	Fernbedienung
4	Wählen Sie die Einstellung oder passen Sie den Wert an. 	Mit ▲/▼ oder ◀/▶ können Sie die Einstellung wählen oder den Wert anpassen. Drücken Sie dann zum Bestätigen die Taste  .	Mit ▲/▼ oder ◀/▶ können Sie die Einstellung wählen oder den Wert anpassen. Drücken Sie dann zum Bestätigen die Taste OK .
5	Untermenü verlassen.	Drücken Sie zur Rückkehr zum vorherigen Menü  .	Drücken Sie zur Rückkehr zum vorherigen Menü  oder  .
6	OSD-Menü schließen.	Drücken Sie  mehrmals, wenn dies zum Verlassen nötig ist.	Drücken Sie  mehrmals, wenn dies zum Verlassen nötig ist, oder  .

Hinweis:

Wenn Sie Einstellungen verändern, werden die Änderungen in folgenden Fällen gespeichert:

- Wenn Sie zu einem anderen Menü wechseln.
- Wenn Sie das OSD-Menü schließen.
- Wenn Sie warten, bis sich das OSD-Menü automatisch ausblendet.

Nicht auswählbare Menüelemente werden grau dargestellt.

OSD-MENÜ

3.2 OSD-Menübaum

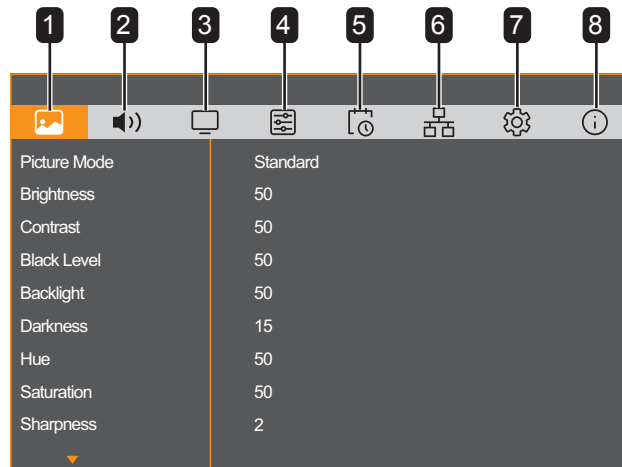

Hauptmenü	Untermenü	Bemerkungen
1. Bild	<ul style="list-style-type: none"> • Bildmodus • Helligkeit • Kontrast • Schwarzpegel • Hintergrundbeleuchtung • Dunkelheit • Tönung • Sättigung • Schärfe • Farbtemperatur • Gamma • Bildschirmdrehung • Fenster-1-Bildformat • Fenster-2-Bildformat • Fenster-3-Bildformat • Fenster-4-Bildformat 	Siehe Seite 24.
2. Audio	<ul style="list-style-type: none"> • Lautstärke • Stumm • Audioquellenerkennung 	Siehe Seite 26.
3. Eingabe und Anzeige	<ul style="list-style-type: none"> • BiB-Modus • BiB-Größe • BiB-Position • BiB-Tausch • Fenster-1-Quelle • Fenster-2-Quelle • Fenster-3-Quelle • Fenster-4-Quelle • DP-Ausgang • Quellenwechsel • Ausfallsicherung 1 • Ausfallsicherung 2 • Ausfallsicherung 3 • Ausfallsicherung 4 	Siehe Seite 27.

OSD-MENÜ

Hauptmenü	Untermenü	Bemerkungen
4. Erweiterte Steuerung	<ul style="list-style-type: none"> • Anti-Burn-In • Anti-Burn-In-Intervall (Stunden) • Monitor-ID • RS-232-Routing • Dimmung synchronisieren • Tasten synchronisieren • Angepasste Tasten • Datum • Zeit • Status-Feedback 	Siehe Seite 29.
5. Zeitplan	<ul style="list-style-type: none"> • Zeitplan 1 • Zeitplan 2 • Zeitplan 3 • Zeitplan 4 • Zeitplan 5 • Zeitplan 6 • Zeitplan 7 	Siehe Seite 32.
6. Netzwerk	<ul style="list-style-type: none"> • LAN • TCP Keep-Alive • IP-Zuweisung • IP-Adresse • Subnetzmaske • Gateway • Primärer DNS • Sekundärer DNS 	Siehe Seite 33.
7. System	<ul style="list-style-type: none"> • OSD Language • H. OSD-Position • V. OSD-Position • OSD-Größe • OSD-Anzeigezeit • OSD-Transparenz • OSD-Drehung • DP-Version • HDMI-Version • Farbbereich • LED-Anzeige • ECO-Smart-Sensor • Logo • Tastensperre • IR-Sperre • Nachrichtenanzeige • USB-FW-Aktualisierung • DDC/CI • Einschaltzustand • Bereitschaft • Wake-On-LAN • Nutzerprofile • Werksrücksetzung 	Siehe Seite 34.

OSD-MENÜ

Hauptmenü	Untermenü	Bemerkungen
8. Informationen	<ul style="list-style-type: none">• Modellname• Seriennummer• Temperatur• Eingangsquelle• FW Version (FW-Version)• MCU-Version• MAC-Adresse• Anti-Burn-In-Zähler• Betriebsstunden	Siehe Seite 37.

KAPITEL 4: EINSTELLUNG DER LCD-ANZEIGE

4.1 Bildeinstellungen

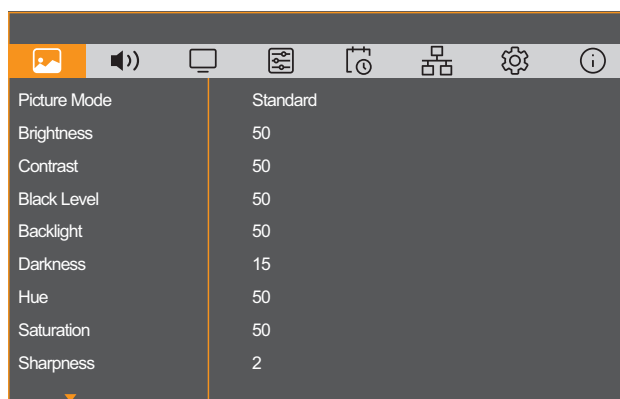

Element	Funktion	Bereich
Bildmodus	<p>Wählen Sie die vordefinierte Bildeinstellung.</p> <ul style="list-style-type: none"> • Standard: Entwickelt primär für textbasierte Computernutzung, wie Büros und Konferenzräume. Für die meisten Umgebungen geeignet. • Beschilderung: Geeignet für den Einsatz in öffentlichen Informationsanzeigen, Einzelhandelsschaufenstern und Digital-Signage-Anwendungen. • Video: Geeignet für Videowiedergabe- und Videokonferenzszenarien. • Überwachung: Für eine Vielzahl von Überwachungsumgebungen, darunter Sicherheits- und Industrieüberwachung. • Lesen: Geeignet für langfristige Betrachtung, wie Dokumentverarbeitung und den Einsatz in schwach ausgeleuchteten Umgebungen. 	Standard Beschilderung Video Überwachung Lesen
Helligkeit	Zum Anpassen der Bildhelligkeit.	0 – 100
Kontrast	Zum Anpassen des Kontrastes zwischen hellen und dunklen Bildelementen.	0 – 100
Schwarzpegel	Zum Anpassen des Schwarzpegels des Bildes. Niedrige Helligkeitseinstellungen machen schwarze Farbe dunkler.	0 – 100
Hintergrundbeleuchtung	Stellt die Helligkeit (Leuchtkraft) des angezeigten Bildes ein.	0 – 100
Dunkelheit	<p>Zur Einstellung der dunkelsten Schwelle des Bildschirms, wenn die Hintergrundbeleuchtung auf 0 eingestellt ist.</p> <p>Wenn der Bildschirm zu dunkel wird, um das OSD zu sehen, erhöhen Sie die Helligkeit der Hintergrundbeleuchtung über die Fernbedienung oder das Schnellstasten-Bedienfeld.</p>	1 – 30
Tönung	Zur Einstellung der Farbbalance der Rot- und Grünwerte.	0 – 100
Sättigung	Zur Anpassung der Farbsättigung des Bildes.	0 – 100
Schärfe	Zur Anpassung der allgemeinen Bildschärfe.	0 1 2 3 4

EINSTELLUNG DER LCD-ANZEIGE

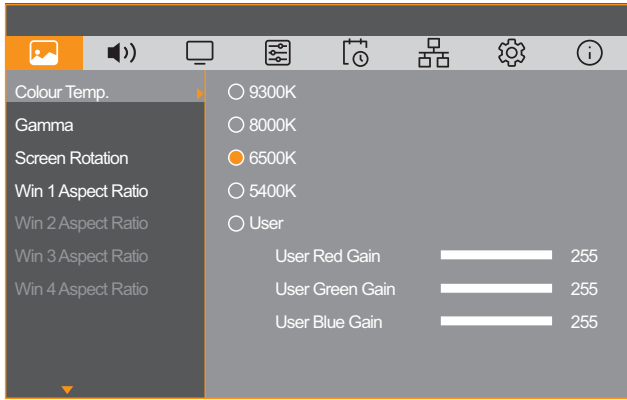
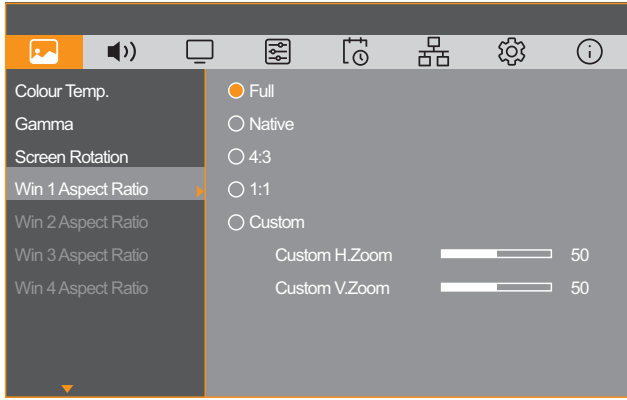
Element	Funktion	Bereich
Farbtemperatur		
	<p>Farbtemperatur: Wählen Sie die Farbtemperatur für das Bild. Eine geringere Farbtemperatur hat einen rötlichen Farbton, während eine höhere Farbtemperatur einen bläulichen Farbton verleiht.</p>	9300K 8000K 6500K 5400K Benutzer
	<p>Benutzer: Zur Anpassung der Helligkeit der Komponente Rot/Grün/Blau, wenn Farbtemperatur auf Benutzer eingestellt ist.</p>	Benutzer- Rotverstärkung Benutzer- Grünverstärkung Benutzer- Blauverstärkung
Gamma	Zur Anpassung der nicht linearen Einstellung für Bildluminanz und Kontrast.	1.8 2.0 2.2 2.4 2.6
Bildschirm- drehung	Zur Einstellung der LCD-Display-Ausrichtung entsprechend der Montageposition. Hinweis: Diese Menüoption wird im BiB-Modus nicht unterstützt.	0 ° 180 °
Fenster-1- Bildformat Fenster-2- Bildformat Fenster-3- Bildformat Fenster-4- Bildformat	Zum Anpassen des Bildformats jedes Fensters, wenn der BiB-Modus aktiviert ist. 	
	<p>Hinweis: Diese Option ist nur im BiB-Modus verfügbar. Wenn BiB ausgeschaltet ist und Sie das Bildformat anpassen müssen, wählen Sie Fenster-1-Bildformat.</p>	
	<p>Bildformat: Zum Anpassen des Bildformates.</p>	Voll Nativ 4:3 1:1 Anpassen
	<p>Anpassen: Zum Erweitern der Bildgröße, wenn das Bildformat auf Anpassen eingestellt ist.</p>	Angepasster H. Zoom Angepasster V. Zoom

EINSTELLUNG DER LCD-ANZEIGE

4.2 Audioeinstellungen

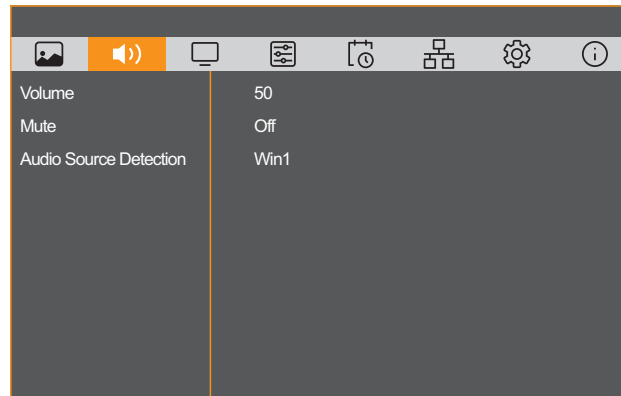

Element	Funktion	Bereich
Lautstärke	Zum Anpassen der Lautstärke.	0 – 100
Stumm	Zum Ein-/Ausschalten der Stummschaltung.	Aus Ein
Audioquellenerkennung	Zum Festlegen der Audioeingangsquelle. Hinweis: Diese Menüoption ist nur verfügbar, wenn der BiB-Modus aktiviert ist.	Fenster 1 Fenster 2 Fenster 3 Fenster 4

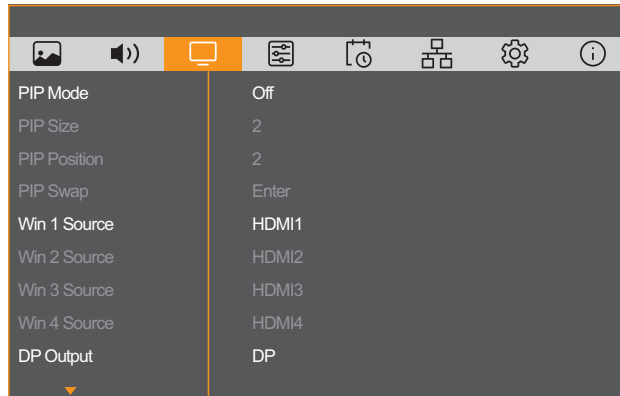

EINSTELLUNG DER LCD-ANZEIGE

4.3 Eingabe- und Anzeigeeinstellungen

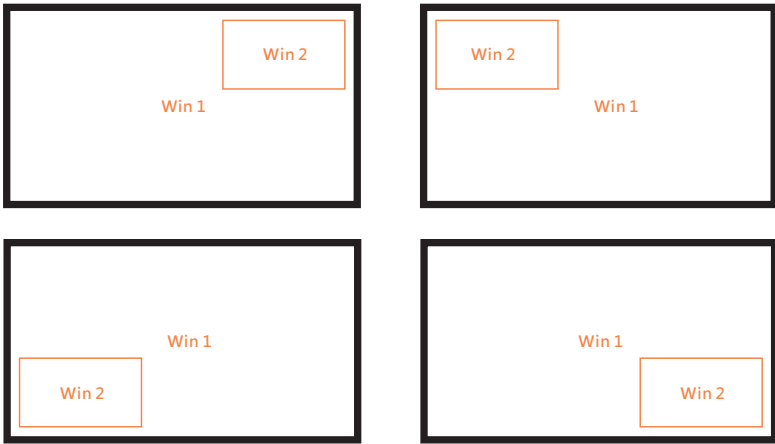

Element	Funktion	Bereich
BiB-Modus	<p>Wählen Sie den BiB- (Bild-im-Bild) Modus oder BnB- (Bild-neben-Bild) Modus oder schalten Sie sie aus.</p> <p>2P (PBP)</p> <p>3P (PBP)</p> <p>4P (PBP)</p>	<p>Aus</p> <p>BiB</p> <p>PBP 2</p> <p>PBP 3</p> <p>PBP 4</p>
BiB-Größe	<p>Zum Anpassen der Größe des Subbildes im BiB-Modus (1: klein, 2: mittel, 3: groß)</p>	<p>1</p> <p>2</p> <p>3</p>

EINSTELLUNG DER LCD-ANZEIGE

Element	Funktion	Bereich
BiB-Position	Zum Ändern der Position des Subbildes im BiB-Modus. 	1 2 3 4
BiB-Tausch	Aktivieren Sie diese Funktion zum Umschalten zwischen den Haupt- und Subbild-Fenstern in BiB und BiB 2. Subquelle  Hauptquelle Subquelle  Hauptquelle	-
Fenster-1-Quelle Fenster-2-Quelle Fenster-3-Quelle Fenster-4-Quelle	Zum Festelegen der Eingangsquelle für die Mehrfachfenster. Hinweis: Die DP-Eingangsquelle kann nicht ausgewählt werden, wenn der BiB-Modus aktiviert ist.	HDMI 1 HDMI 2 HDMI 3 HDMI 4
DP-Ausgang	Zum Duplizieren der aktuell ausgewählten Eingangsquelle am externen Display via DP-Ausgangsverbindung. Hinweis: Wenn der BiB-Modus aktiviert ist, unterstützt jedes Fenster eine Auflösung von bis zu 4K bei 30 Hz.	Fenster 1 Fenster 2 Fenster 3 Fenster 4
Quellenwechsel	Zur Auswahl, wie das Display Eingangssignale erkennt: manuell, automatisch oder automatisch mit Ausfallsicherung, wenn die Hauptquelle fehlt. Manuell: Zum manuellen Quellenwechsel. Autom.: Autom.: Erkennt automatisch die aktive Quelle und wechselt zu dieser, mit der Priorität HDMI1 → HDMI2 → HDMI3 → HDMI4 → DP. Ausfallsicherung: Wenn die primäre Quelle verlorengeht, wird automatisch zur Backup-Quelle gewechselt. Hinweis: Diese Menüoption wird im BiB-Modus nicht unterstützt.	Manuell Autom. Ausfall- sicherung
Ausfallsicherung 1 Ausfallsicherung 2 Ausfallsicherung 3 Ausfallsicherung 4	Bei Einstellung von Quellenwechsel auf Ausfallsicherung können Sie die Prioritätsliste der Eingangsquellen (Ausfallsicherung 1 bis Ausfallsicherung 4) konfigurieren, falls mehrere Quellen vorhanden sind. Hinweis: Diese Menüoption wird im BiB-Modus nicht unterstützt.	HDMI 1 HDMI 2 HDMI 3 HDMI 4 DP Ohne

EINSTELLUNG DER LCD-ANZEIGE

4.4 Erweiterte Steuerungseinstellungen

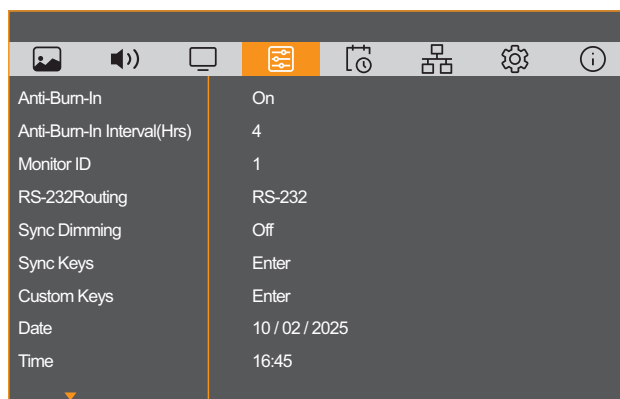

Element	Funktion	Bereich
Anti-Burn-In	Zum Aktivieren oder Deaktivieren der Anti-Burn-in™-Funktion.	Aus Ein
Anti-Burn-In-Intervall (Stunden)	Legt die Zeitspanne (in Stunden) bis zum Einsetzen der Anti-Burn-In-Funktion fest.	2 3 4 5 6 8
Monitor-ID	Zur Anpassung der ID-Nummer zur Steuerung des Displays über die Befehlssteuerung-Verbindung. Jedes Display benötigt eine eindeutige ID-Nummer, wenn mehrere Displays dieser Art verbunden sind.	1 – 255
RS-232-Routing	Wählen Sie die Befehlssteuerung-Eingangsquelle.	RS-232 LAN auf RS-232
Dimmung synchronisieren	Zum Aktivieren der Anwendung von Befehlen auf alle angeschlossenen Geräte. Bei Deaktivierung wirken sich Befehle nur auf dieses Gerät aus. Automatisch deaktiviert, wenn ECO-Smart-Sensor eingeschaltet wird.	Aus Ein

EINSTELLUNG DER LCD-ANZEIGE

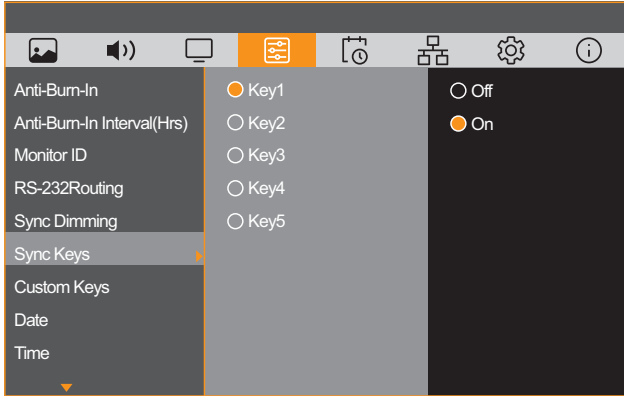
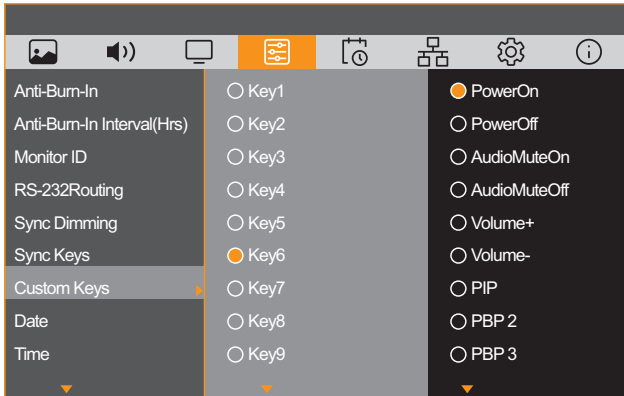
Element	Funktion	Bedienung	Bereich
Tasten synchronisieren	<p>Aktiviert oder deaktiviert jede Schnelltaste einzeln, damit Sie sie an allen verbundenen Geräte oder nur an diesem Gerät bedienen können.</p>  <p>Die Standardfunktionen sind:</p> <ul style="list-style-type: none"> • Taste 1: Schwarzanzeige • Taste 2: Wiederherstellen • Taste 3: Hintergrundbeleuchtung 0 • Taste 4: Hintergrundbeleuchtung + • Taste 5: Hintergrundbeleuchtung - <p>Hinweis: Zur Auswahl von Taste 1 bis Taste 5, um anzugeben, ob die Synchronisierung aktiviert ist. Stellen Sie nach der Auswahl sicher, dass Dimmung synchronisieren eingeschaltet ist, um die Synchronisierung zu aktivieren.</p>	Taste 1 Taste 2 Taste 3 Taste 4 Taste 5	Aus Ein
Angepasste Tasten	 <p>Weisen Sie der vorgesehenen Schnelltaste (Taste 6 bis 10) am Schnelltasten-Controller eine Funktion zu. Verfügbare Optionen: Einschalten (Aufwecken nur verfügbar für Standby normal oder Standby aus, siehe bitte Seite 36), Ausschalten, Audiostummschaltung ein, Audiostummschaltung aus, Lautstärke +, Lautstärke -, BiB aus, BiB, BnB 2, BnB 3, BnB 4, HDMI 1, HDMI 2, HDMI 3, HDMI 4, DP, Standbild ein, Standbild aus.</p> <p>Hinweis: Die folgenden Funktionen werden im BiB-Modus nicht unterstützt:</p> <ul style="list-style-type: none"> • Standbild • Ausfallsicherung • Zeitplan 	Taste 6 Taste 7 Taste 8 Taste 9 Taste 10	Einschalten Ausgeschaltet Audiostummschaltung ein Audiostummschaltung aus Lautstärke + Lautstärke - BiB aus BiB PBP 2 PBP 3 PBP 4 HDMI 1 HDMI 2 HDMI 3 HDMI 4 DP Bild Standbild Bild Standbild aus
Datum	Zum Einstellen des Datums.	MM/TT/JJJJ	
Zeit	Zum Einstellen der Uhrzeit.	HH:MM	

EINSTELLUNG DER LCD-ANZEIGE

Element	Funktion	Bereich
Status-Feedback	<p>Signalverlust-Alarm: Zum De-/Aktivieren der Auslösung einer Warnmeldung, wenn das Eingangssignal verlorenght.</p> <p>25 07 01 00 66 37 01 0D Signalverlust</p> <p>Hinweis: Wenn diese Funktion aktiviert ist, wird die Befehlsantwort über LAN oder RS232 gesendet, sobald das Ereignis ausgelöst wird.</p>	<p>Aus</p> <p>Ein</p>
	<p>Überhitzungsalarm: Zum Aktivieren oder Deaktivieren der Auslösung einer Temperaturwarnung, wenn die interne Temperatur hoch ist.</p> <p>25 07 01 00 66 37 02 0D Überhitzungswarnung</p> <p>Hinweis: Wenn diese Funktion aktiviert ist, wird die Befehlsantwort über LAN oder RS232 gesendet, sobald das Ereignis ausgelöst wird.</p>	<p>Aus</p> <p>Ein</p>

EINSTELLUNG DER LCD-ANZEIGE

4.5 Zeitplaneinstellungen

Mit dieser Funktion können Sie bis zu 7 verschiedene Zeitplanintervalle zur Aktivierung des Displays programmieren.

Sie können Folgendes einstellen:

- Welche Eingangsquelle das Display für die jeweilige geplante Aktivierungsdauer nutzen soll.
- Die Zeit zur Ein- und Abschaltung des Displays.
- Die Wochentage, an denen das Display aktiviert werden soll.

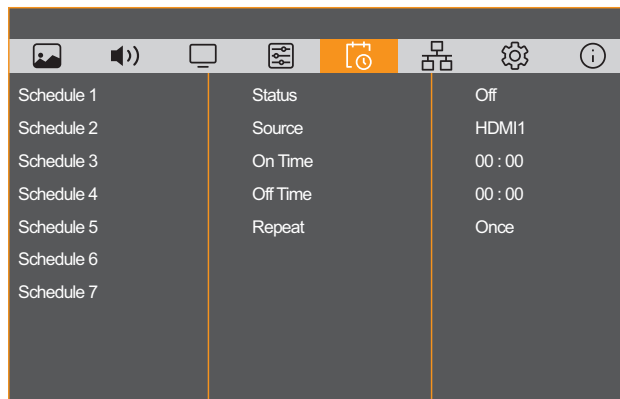

Hinweis:

- Vor Nutzung dieser Funktion sollten Sie das aktuelle Datum und die Uhrzeit im Menü Erweiterte Steuerung festlegen.
- Nach Änderung der Option Datum und Uhrzeit im Menü Erweiterte Steuerung müssen Sie diesen Zeitplan erneut festlegen.

Element	Funktion	Bereich
Status	Zum Aktivieren oder Deaktivieren des Zeitplans.	Aus Ein
Quelle	Zum Einstellen der Eingangsquelle.	HDMI 1 HDMI 2 HDMI 3 HDMI 4 DP
Einschaltzeit	Zum Festlegen der Zeit zum Einschalten des Displays.	HH:MM
Abschaltzeit	Zum Festlegen der Zeit zum Abschalten des Displays.	HH:MM
Wiederholen	Wählen Sie die Wochentage, wenn der Zeitplan aktiv ist.	Einmal Täglich Mo. Di. Mi. Do. Fr. Sa. So.

EINSTELLUNG DER LCD-ANZEIGE

4.6 Netzwerkeinstellungen

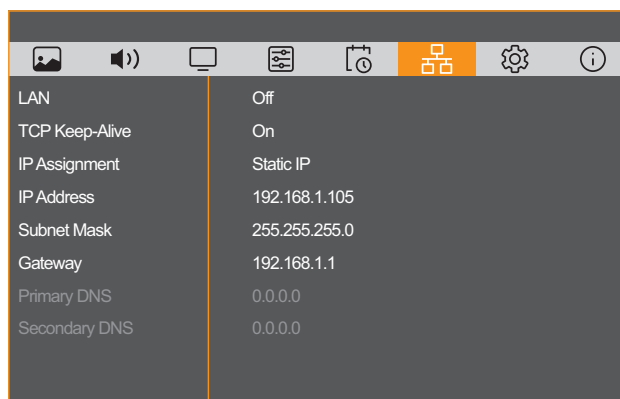

Element	Funktion	Bereich
LAN	Zum Aktivieren oder Deaktivieren der Kabelnetzwerkverbindung.	Aus Ein
TCP Keep-Alive	Aktivieren Sie diese Funktion, damit TCP-Verbindungen aktiv bleiben, selbst wenn keine Datenübertragung erfolgt. Dazu wird alle 45 Sekunden ein Befehl an den Router gesendet.	Aus Ein
IP-Zuweisung	Wählen Sie DHCP , damit das System automatisch eine IP-Adresse zuweisen kann. Andernfalls wählen Sie Statische IP zur manuellen Konfiguration der Netzwerkeinstellungen.	Statische IP DHCP
IP-Adresse	Zum Zuweisen einer IP-Adresse.	192.168.0.104
Subnetzmaske	Zum Angeben der Subnetzmaske.	255.255.255.0
Gateway	Zum Angeben der Standard-Gateways.	192.168.0.1
Primärer DNS	Zum Angeben des primären DNS. Hinweis: Diese Funktion wird nicht unterstützt	-
Sekundärer DNS	Zum Angeben des sekundären DNS. Hinweis: Diese Funktion wird nicht unterstützt	-

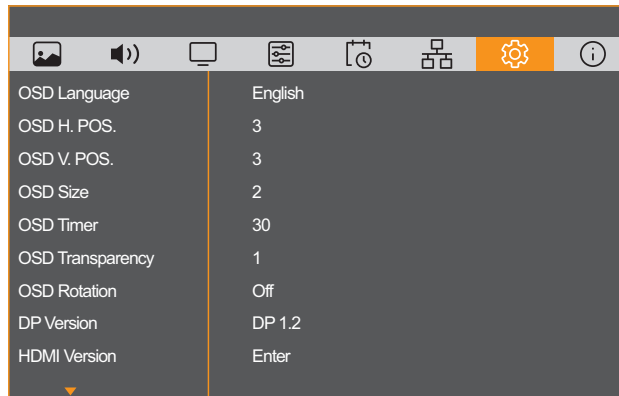

EINSTELLUNG DER LCD-ANZEIGE

4.7 Systemeinstellungen



Element	Funktion	Bereich
OSD Language	Zum Einstellen der OSD-Sprache. EN (Englisch) / 繁中 (Chinesisch) / FR (Französisch) / DE (Deutsch) / ES (Spanisch) / IT (Italienisch) / PT (Portugiesisch) / RO (Rumänisch) / PL (Polnisch) / CS (Tschechisch) / NL (Niederländisch) / JP (Japanisch) / RU (Russisch)	DE 繁中 FR DE ES IT PT RO PL CS NL JP RU
H. OSD-Position	Verschiebt das OSD-Menü nach links oder rechts.	1 2 3 4 5
V. OSD-Position	Verschiebt das OSD-Menü nach oben oder unten.	1 2 3 4 5
OSD-Größe	Passt die Größe des OSD-Fensters an.	1 2
OSD-Anzeigezeit	Legt fest, wie lange (in Sekunden) das OSD-Menü angezeigt wird. Nach Ablauf der Zeit wird das OSD-Menü automatisch ausgeblendet.	Aus 10 30 60

EINSTELLUNG DER LCD-ANZEIGE

Element	Funktion	Bereich
OSD-Transparenz	Legt die Transparenz (Durchsichtigkeit) des OSD-Menüs fest.	1 2 3 4 5
OSD-Drehung	Dreht das Bildschirmmenü am Bildschirm entsprechend der Position des LCD-Displays.	Aus 90 ° 180 °
DP-Version	Stellt die DP-Version auf 1.1 oder 1.2 ein. Hinweis: Diese Option wird deaktiviert, wenn DP-Ausgang aktiv ist.	DP 1.1 DP 1.2
HDMI-Version	Stellt die HDMI-Version auf 1.4 oder 2.0 ein. Hinweis: Diese Option ist nur bei den Eingängen HDMI 1 oder HDMI 2 verfügbar und bei aktivem DP-Ausgang nicht verfügbar.	HDMI 1.4 HDMI 2.0
Farbbereich	Zum Einstellen des RGB-Eingangssignalsbereichs. Hinweis: Dieses Menüelement unterstützt nur den RGB-Farbraum für den HDMI-Eingang.	Autom. Voll Begrenzt
LED-Anzeige	Schaltet die LED-Anzeige des Displays ein oder aus.	Aus Ein
ECO-Smart-Sensor	Zum Ein- oder Ausschalten von ECO-Smart-Sensor. Hinweis: Die Aktivierung dieser Funktion deaktiviert automatisch die Funktion Dimmung synchronisieren.	Aus Ein
Logo	Zum Aktivieren oder Deaktivieren der Anzeige des Logobilds beim Einschalten des LCD-Displays.	Aus Ein
Tastensperre	Zum De-/Aktivieren einiger oder aller Bedienfeldtasten. <ul style="list-style-type: none"> • Aus: Zum Entsperren aller Bedienfeldtasten. • Sperren außer Ein/Aus: Zum Sperren aller Bedienfeldtasten mit Ausnahme der Ein-/Austaste. • Alles sperren: Zum Sperren aller Bedienfeldtasten. Hinweis: Zum Entsperren aller Tasten können Sie auch die  Source-Taste am Bedienfeld 5 Sekunden gedrückt halten.	Aus Sperren außer Ein/Aus Alles sperren
IR-Sperre	Zum De-/Aktivieren einiger oder aller Tasten der Fernbedienung. <ul style="list-style-type: none"> • Aus: Zum Entsperren aller Fernbedienungstasten. • Sperren außer Ein/Aus: Zum Sperren aller Fernbedienungstasten mit Ausnahme der Ein-/Austaste. • Alles sperren: Zum Sperren aller Fernbedienungstasten. Hinweis: Zum Entsperren aller Tasten können Sie auch die  -Taste der Fernbedienung 5 Sekunden gedrückt halten.	Aus Sperren außer Ein/Aus Alles sperren
Nachrichtenanzeige	Zum Anzeigen oder Ausblenden von Bildschirmnachrichten.	Aus Ein
USB-FW-Aktualisierung	Diese Funktion ist für Wartungspersonal reserviert.	-

EINSTELLUNG DER LCD-ANZEIGE

Element	Funktion	Bereich
DDC/CI	Aktivieren Sie diese Funktion zum Aktivieren des DDC/CI-Protokolls, damit der Monitor über eine Software konfiguriert werden kann. Hinweis: Diese Funktion wird nicht unterstützt	-
Einschaltzustand	Wählen Sie den Betriebszustand, der beim nächsten Anschließen des Netzkabels genutzt werden soll. <ul style="list-style-type: none"> • Letzter Status: Das Display kehrt in den vorherigen Stromversorgungszustand (Ein/Aus) zurück, wenn das Netzkabel gezogen und wieder angeschlossen wird. • Einschaltung erzwingen: Das Display schaltet sich ein, wenn das Netzkabel an eine Steckdose angeschlossen wird. • Ausgeschaltet lassen: Das Display bleibt im ausgeschalteten Modus, wenn das Netzkabel an eine Steckdose angeschlossen wird. 	Letzter Status Einschaltung erzwingen Ausgeschaltet lassen
Bereitschaft	Zum Festlegen des Bereitschaftsmodus, wenn das Display kein Eingangssignal erkennt. <ul style="list-style-type: none"> • Normal: Das Display kann aufgeweckt werden, wenn es nach Aufrufen des Bereitschaftsmodus ein Signal erkennt. • Energiesparen: Das Display kann nicht aufgeweckt werden, wenn es nach Aufrufen des Bereitschaftsmodus ein Signal erkennt. (LAN und Hotkey-Steuergerät werden nicht vollständig unterstützt.) • Aus: Das Display ruft den Bereitschaftsmodus nicht auf, wenn kein Signal anliegt. 	Normal Energiesparen Aus
Wake-On-LAN	Aktiviert oder deaktiviert die Einschaltung des Displays über das Netzwerk. Hinweis: Die Standardeinstellung ist Aus.	Aus Ein
Nutzerprofile	Speichern als: Zum Speichern der angepassten Einstellungen für den spezifischen Nutzer.	Nutzer 1 Nutzer 2 Nutzer 3 Nutzer 4 Nutzer 5
	Laden als: Zum Laden der gespeicherten Einstellungen für den spezifischen Nutzer.	Nutzer 1 Nutzer 2 Nutzer 3 Nutzer 4 Nutzer 5
Werksrücksetzung	Zum Zurücksetzen aller Einstellungen auf die voreingestellten Werte.	Ja Nein

EINSTELLUNG DER LCD-ANZEIGE

4.8 Informationen



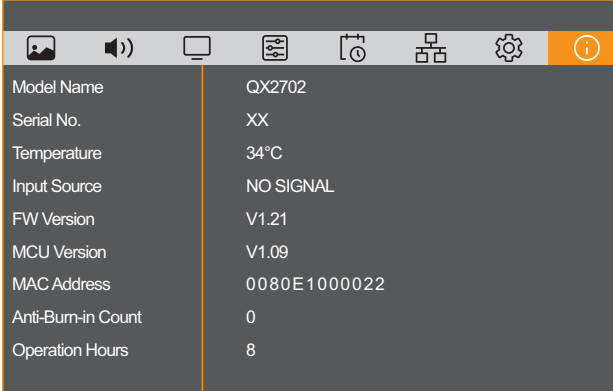







Zur Anzeige von Informationen über Ihren LCD-Display.

The image shows a screenshot of a device's LCD display. At the top, there is a navigation bar with several icons: a picture, a speaker, a monitor, a calendar, a power button, a network icon, a gear (settings), and an information icon (i) which is highlighted in orange. Below the navigation bar, the display shows a list of system information in a two-column format. The left column lists the information type, and the right column shows the corresponding value.

Model Name	QX2702
Serial No.	XX
Temperature	34°C
Input Source	NO SIGNAL
FW Version	V1.21
MCU Version	V1.09
MAC Address	0080E1000022
Anti-Burn-in Count	0
Operation Hours	8

KAPITEL 5: ANHANG

5.1 Warnmeldungen

Warnmeldungen	Ursache	Lösung
 INPUT SIGNAL OUT OF RANGE	Auflösung oder Bildschirmaktualisierungsrate der Computer-Grafikkarte befinden sich außerhalb des zulässigen Bereiches.	<ul style="list-style-type: none"> • Ändern Sie Auflösung oder Bildschirmaktualisierungsrate der Grafikkarte entsprechend.
 NO SIGNAL  NO CABLE	Das LCD-Display erkennt kein Eingangssignal und ruft den Bereitschaftsmodus auf.	<ul style="list-style-type: none"> • Prüfen Sie, ob die Quelle eingeschaltet ist. • Vergewissern Sie sich, dass das Signalkabel richtig angeschlossen ist. • Schauen Sie nach, ob die Anschlussstifte im Stecker verbogen oder gebrochen sind.
 KEYS LOCKED	Die Steuerung über die Bedientastatur wurde vom Benutzer gesperrt.	<ul style="list-style-type: none"> • Deaktivieren Sie die Funktion Tastensperre unter Systemeinstellungen > Tastensperre oder halten Sie die Taste  5 Sekunden lang gedrückt. Siehe 35.
 RC LOCKED	Die Steuerung über die Fernbedienungstasten wurde vom Benutzer gesperrt. Die Batterie in der Fernbedienung ist erschöpft.	<ul style="list-style-type: none"> • Deaktivieren Sie die Funktion IR-Sperre unter Systemeinstellungen > IR-Sperre oder halten Sie die Taste  5 Sekunden gedrückt. Siehe 35.
 ANTI-BURN-IN ON	Die Anti-Burn-in™-Funktion wurde vom Anwender aktiviert.	<ul style="list-style-type: none"> • Deaktivieren Sie die Anti-Burn-in™-Funktion. Siehe 29.
 WARNING <small>CHANGING SETTINGS IN OSD MENU MAY INCREASE THE POWER CONSUMPTION OF YOUR MONITOR.</small> <small>DO YOU WANT TO CONTINUE TO CHANGE?</small> <input type="button" value="ACCEPT"/> <input type="button" value="CANCEL"/>	Diese Warnmeldung erscheint nur, wenn die Menüfunktionseinstellung das erste Mal geändert wird.	<ul style="list-style-type: none"> • Wählen Sie zum Fortsetzen der Einstellungsänderungen Annehmen oder drücken Sie zum Deaktivieren der Einstellungsänderungen Abbrechen.
 OVERHEAT WARNING <small>SHUTTING DOWN IN 30 SECONDS DUE TO HIGH INTERNAL TEMPERATURE.</small>  TEMPERATURE WARNING <small>HIGH TEMPERATURE DETECTED. BRIGHTNESS REDUCED TO PREVENT OVERHEATING.</small>	Es blendet sich eine Temperaturwarnung ein, wenn die Temperatur auf 60 °C (140 °F) ansteigt. Überehitzungs-Warnmeldung und Reduzierung der Hintergrundbeleuchtung um 50 % Das Gerät schaltet sich automatisch ab, wenn die interne Temperatur 65 °C erreicht.	<ul style="list-style-type: none"> • Achten Sie darauf, dass die Belüftungsöffnungen des LCD-Anzeigegeräts nicht blockiert sind. • Stellen Sie sicher, dass die Raumtemperatur zwischen 0 °C und 40 °C liegt.

5.2 Unterstützte Auflösungen

Nr.	Modus	Auflösung	Vertikale Pixel (Hz)
1	VGA	640 x 480	60
2	VGA	640 x 480	75
3	SVGA	800 x 600	60
4	SVGA	800 x 600	75
5	XGA	1024 x 768	60
6	XGA	1024 x 768	75
7	NECA	1280 x 1024	70
8	NEW	1280 x 1024	72
9	SVGA	1280 x 1024	75
10	SVGA	1280 x 720p	60
11	HD 1080	1920 x 1080	60
12	UHD	3840 x 2160	30
13	UHD	3840 x 2160	60

5.3 Fehlerbehebung

Symptom	Mögliche Ursache	Lösung
Es wird kein Bild angezeigt	<ul style="list-style-type: none"> • Das Netzkabel wurde getrennt. • Das Display ist über den Hauptschalter an der Rückseite ausgeschaltet. • Der ausgewählte Eingang ist nicht angeschlossen. • Das Display befindet sich im Bereitschaftsmodus. 	<ol style="list-style-type: none"> 1 Schließen Sie das Netzkabel an. 2 Stellen Sie sicher, dass das Gerät über den Hauptschalter eingeschaltet ist. 3 Stellen Sie eine Signalverbindung zum Display her.
Bildstörungen am Display oder akustisches Rauschen	Die Störungen werden durch elektrische Geräte oder Fluoreszenzlampen in der Umgebung verursacht.	Prüfen Sie durch Aufstellung des Displays an einem anderen Ort, ob die Störungen reduziert wurden.
Ungewöhnliche Farbanzeige	Das Signalkabel ist nicht richtig angeschlossen.	Vergewissern Sie sich, dass das Signalkabel sicher an der Rückseite des Displays angeschlossen ist.
Verzerrtes Bild mit ungewöhnlichen Mustern	<ul style="list-style-type: none"> • Das Signalkabel ist nicht richtig angeschlossen. • Das Eingangssignal wird vom Display nicht unterstützt. 	<ul style="list-style-type: none"> • Stellen Sie sicher, dass das Signalkabel richtig angeschlossen ist. • Prüfen Sie, ob die Videosignalquelle vom Display unterstützt wird. Bitte vergleichen Sie die Spezifikationen mit am Abschnitt zu den technischen Daten dieses Displays.
Das angezeigte Bild füllt den Bildschirm nicht komplett aus	Das Bildformat ist nicht richtig.	Drücken Sie die Taste 16:9 und wählen Sie ein geeignetes Bildformat.
Ton wird ausgegeben, aber es erscheint kein Bild	Das Signalkabel der Quelle ist nicht richtig angeschlossen.	Stellen Sie sicher, dass sowohl Video- als auch Toneingänge richtig angeschlossen sind.
Ein Bild erscheint, aber es wird kein Ton ausgegeben	<ul style="list-style-type: none"> • Das Signalkabel der Quelle ist nicht richtig angeschlossen. • Die Lautstärke ist auf ein Minimum eingestellt. • Stummschaltung ist eingeschaltet. • Es ist kein externer Lautsprecher angeschlossen. 	<ul style="list-style-type: none"> • Stellen Sie sicher, dass sowohl Video- als auch Toneingänge richtig angeschlossen sind. • Drücken Sie zum Anhören des Tons VOL + oder VOL -. • Schalten Sie die Stummschaltung über die Taste (M) aus. • Schließen Sie externe Lautsprecher an und passen Sie die Lautstärke auf eine geeignete Stufe an.
Einige Bildelemente leuchten nicht auf	Möglicherweise schalten sich einige Pixel des Displays nicht ein.	Dieses Display wurde mit einer äußerst präzisen Technologie hergestellt; dennoch kann es vorkommen, dass einige Pixel des Displays nicht leuchten. Dies ist keine Fehlfunktion.
Nachbilder werden selbst nach Abschaltung des Displays weiterhin angezeigt. (Beispiele von Standbildern beinhalten Logos, Videospiele, Computerbilder und Bilder im normalen 4:3-Modus)	Es wurde über einen längeren Zeitraum ein Standbild angezeigt.	Achten Sie darauf, dass Standbilder nicht über einen längeren Zeitraum angezeigt werden, da andernfalls dauerhafte Nachbilder am Display auftreten können.

KAPITEL 6: TECHNISCHE DATEN

6.1 Technische Daten des Anzeigegerätes

		QX2702
Bildschirm	Bildschirmtyp	TFT-LCD mit LED-Hintergrundbeleuchtung (VA-Technologie)
	Bildschirmgröße	27.0"
	Maximale Auflösung	UHD 3840 x 2160
	Pixelabstand	0,155 mm
	Helligkeit	400 cd/m ²
	Kontrastverhältnis	1000:1
	Sichtwinkel (H/V)	178 °/178 °
	Anzeigefarbe	1,07 Mrd.
	Reaktionszeit	5 ms
Frequenz (H/V)	Frequenz (H)	30 bis 160 KHz
	Frequenz (V)	30 bis 76 Hz
Eingang	DisplayPort	1.2 x 1
	HDMI	2.0 x 4
Ausgang	DisplayPort	1.2 x 1
Externe Steuerung	RS232 In	2,5-mm-Klinkenanschluss
	RS232-Ausgang	2,5-mm-Klinkenanschluss
	LAN	RJ45 x 1
	IR-Eingang	3.5 mm Phone Jack
	IR Out	3.5 mm Phone Jack
Sonstige Konnektivität	USB	2.0 x 1 (Service port)
Audio	Audioausgang	Stereoklinke (3,5 mm)
	Interne Lautsprecher	10 W x 2
Stromversorgung	Leistungsbedarf	Extern
	Betriebsmodus	24 V Gleichspannung, 5,5 A
	Bereitschaftsmodus	33 W (Betrieb)
	Ausgeschalteter Modus	< 0,5 W
	Stromversorgung	< 0,3 W
Glas	Oberflächenbehandlung	AG
	Dicke	3,2 mm (0,13 Zoll)
	Glanz	75±10%
	Dunst	3-8%
	MOHS-Härte	6
	Stifthärte	8H
	IK-Bewertung	IK08
Beständigkeit und Schutz	IK-Bewertung	IK10 (Metallgehäuse)
Betriebsbedingungen	Temperatur	0 bis 40 °C
	Luftfeuchte	10 bis 90 % (nicht kondensierend)
Lagerbedingungen	Temperatur	-20 °C – 60 °C (-4 °F – 140 °F)
	Luftfeuchte	5 bis 95 % (nicht kondensierend)
Montage	VESA FPM PMI	Ja (100 mm x 100 mm)
Security	Kensington Security Slot	Ja
Abmessungen	Blendenbreite	Gleichmäßige Blende 12,8 mm
	Produkt ohne Basis (B x H x T)	653,2 x 392,0 x 57,0 mm (25,7" x 15,4" x 2,2")
	Verpackung (B x H x T)	750,0 x 485,0 x 140,0 mm (29,5" x 19,0" x 5,5")
Gewicht	Produkt ohne Basis	7,93 kg (17,5 lb)
	Verpackung	10,2 kg (22,5 lb)

Hinweis:

- ◆ Änderungen sämtlicher technischen Daten sind vorbehalten.

TECHNISCHE DATEN

6.2 Display-Abmessungen

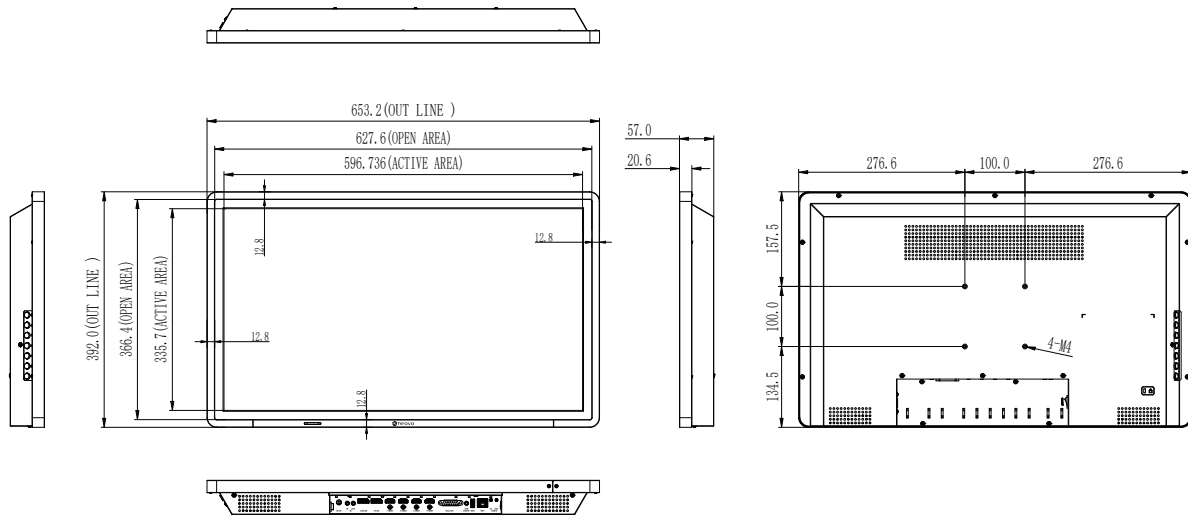

AG Neovo

Company Address: 5F-1, No. 3-1, Park Street, Nangang District, Taipei, 11503, Taiwan.

Copyright © 2026 AG Neovo. All rights reserved.

QX2702 Eprel registration number: 2438052

QX2720_UM_V011