



**THE DISPLAY CHOICE  
OF PROFESSIONALS™**

**Moniteur rétroéclairé par LED  
QX2702**

[www.agneovo.com](http://www.agneovo.com)

**Manuel de l'utilisateur**

# TABLE DES MATIÈRES

<b>INFORMATIONS DE SÉCURITÉ</b> .....	<b>4</b>
WEEE.....	4
<b>PRÉCAUTIONS</b> .....	<b>5</b>
Notice .....	5
Avertissements à propos de l'installation .....	5
Avertissements à propos de l'utilisation .....	6
Nettoyage et entretien .....	6
Notes sur l'écran LCD .....	7
<b>CHAPITRE 1 : DESCRIPTION DU PRODUIT</b> .....	<b>8</b>
1.1 Déballage .....	8
1.2 Contenu de l'emballage.....	8
1.3 Préparation de l'installation .....	9
1.4 Installation murale .....	9
1.4.1 Grille VESA.....	10
1.4.2 Conditions requises pour la ventilation.....	10
1.5 Description de l'écran LCD.....	11
1.5.1 Panneau de contrôle .....	11
1.5.2 Prises d'entrée/sortie.....	12
1.6 Télécommande.....	13
1.6.1 Fonctions générales.....	13
1.6.2 Installation des piles dans la télécommande.....	14
1.6.3 Manipulation de la télécommande.....	14
1.6.4 Portée de fonctionnement de la télécommande.....	15
<b>CHAPITRE 2 : FAIRE LES BRANCHEMENTS</b> .....	<b>16</b>
2.1 Connexion du Bouton de commande .....	17
2.2 Connexion du Pavé externe .....	18
<b>CHAPITRE 3 : MENU AFFICHÉ À L'ÉCRAN</b> .....	<b>19</b>
3.1 Utilisation du menu OSD .....	19
3.2 Structure du menu OSD .....	21
<b>CHAPITRE 4 : RÉGLAGE DE L'ÉCRAN LCD</b> .....	<b>24</b>
4.1 Réglages d'image.....	24
4.2 Paramètres audio .....	26
4.3 Paramètres d'entrée et d'affichage.....	27
4.4 Paramètres de contrôle avancé .....	29
4.5 Réglages du son .....	32
4.6 Réglages de réseau .....	33
4.7 Paramètres du système .....	34
4.8 Informations.....	37
<b>CHAPITRE 5 : ANNEXE</b> .....	<b>38</b>
5.1 Messages d'avertissement.....	38
5.2 Résolution prise en charge.....	39
5.3 Dépannage.....	40

# TABLE DES MATIÈRES

<b>CHAPITRE 6 : SPÉCIFICATIONS .....</b>	<b>41</b>
6.1 Spécifications de l'écran.....	41
6.2 Dimensions de l'écran .....	42

# INFORMATIONS DE SÉCURITÉ

## WEEE

Élimination des appareils mis au rebut par les ménages dans l'Union européenne.

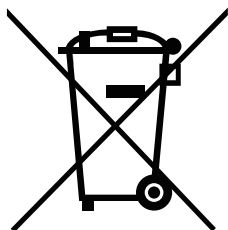

La présence de ce symbole sur le produit ou son emballage indique que le produit doit être éliminé séparément de vos autres déchets ménagers. Vous êtes responsable de l'élimination de votre équipement en l'apportant à un point de collecte pour le recyclage des déchets d'équipements électriques et électroniques. La collecte et le recyclage séparés de vos déchets d'équipements lors de leur élimination permettront de préserver les ressources naturelles et d'assurer que ce produit est recyclé de manière à protéger la santé humaine et l'environnement. Pour obtenir plus d'informations sur les centres de collecte et de recyclage des appareils mis au rebut, veuillez contacter les autorités locales de votre région, les services de collecte des ordures ménagères ou le magasin dans lequel vous avez acheté ce produit.

Pour les foyers privés dans l'Union européenne. Afin de contribuer à la conservation des ressources naturelles et pour garantir que le produit sera recyclé d'une manière appropriée pour protéger la santé humaine et l'environnement, nous souhaitons attirer votre attention sur les points suivants :

- La poubelle barrée sur l'appareil ou l'emballage extérieur indique que le produit est conforme à la directive européenne WEEE (Appareils électriques et électroniques usagés).
- Jetez toujours les appareils usagés séparément des déchets ménagers.
- Les piles doivent être retirées au préalable et jetées séparément dans un système de collecte approprié.
- Vous êtes responsable de la suppression de vos données personnelles sur les appareils usagés avant leur élimination.
- Les foyers privés peuvent remettre gratuitement leurs anciens appareils.
- Pour obtenir plus d'informations sur les centres de collecte et de recyclage des appareils mis au rebut, veuillez contacter les autorités locales de votre région, les services de collecte des ordures ménagères ou le magasin dans lequel vous avez acheté ce produit.

# PRÉCAUTIONS

## PRÉCAUTIONS



### Symboles utilisés dans ce manuel



Cette icône indique un risque de blessure à l'utilisateur ou de dommage au produit.



Cette icône indique des instructions importantes d'utilisation et d'entretien.

## Notice

- Veuillez lire attentivement ce Manuel de l'utilisateur avant d'utiliser l'écran LCD et gardez-le dans un endroit sûr comme référence.
- Les spécifications du produit et les autres informations contenues dans ce manuel de l'utilisateur sont à titre de référence uniquement. Toutes les informations sont sujettes à modification sans préavis. Le contenu mis à jour peut être téléchargé sur notre site Web : [www.agneovo.com](http://www.agneovo.com).
- Pour protéger vos droits en tant qu'utilisateur, n'enlevez pas les étiquettes qui se trouvent sur l'écran LCD. Vous pourriez annuler la garantie.

## Avertissements à propos de l'installation



N'installez pas cet écran LCD dans des endroits chauds, par ex. près d'un chauffage, d'une fente de ventilation ou en plein soleil.



Ne couvrez pas et n'obstruez pas les fentes de ventilation de cet appareil.



Installez cet écran LCD sur une surface stable. N'installez pas cet écran LCD dans un endroit où il risque d'être soumis à des vibrations ou des chocs.



Installez cet écran LCD dans un endroit bien aéré.



N'installez pas cet écran LCD à l'extérieur.



N'installez pas cet écran LCD dans des endroits chauds ou humides.



Ne renversez pas des liquides et n'insérez pas des objets à l'intérieur de cet écran LCD ou dans les fentes de ventilation. Cela pourrait causer un incendie, un choc électrique ou endommager l'écran LCD.

# PRÉCAUTIONS

## Avertissements à propos de l'utilisation



Utilisez uniquement le cordon d'alimentation fourni avec cet écran LCD.



La prise de courant doit être située près de l'écran LCD pour être facilement accessible.



Si une rallonge est utilisée avec cet écran LCD, assurez-vous que l'intensité électrique totale des appareils branchés sur la prise de courant ne dépasse pas l'intensité électrique maximale permise.



Ne laissez rien reposer sur le cordon d'alimentation. N'installez pas cet écran LCD dans un endroit où vous pourriez marcher sur le cordon d'alimentation.



Si l'écran LCD ne va pas être utilisé pendant une période prolongée, débranchez le cordon d'alimentation de la prise de courant.



Pour débrancher le cordon d'alimentation, tenez et tirez par la fiche. Ne débranchez pas le cordon en tirant dessus, cela pourrait causer un incendie ou un choc électrique.



Ne touchez pas et ne débranchez pas le cordon d'alimentation avec des mains mouillées.

## Nettoyage et entretien



L'écran LCD vient avec un verre optique NeoV™. Utilisez un chiffon légèrement humide avec un détergent doux pour nettoyer le boîtier et la surface de l'écran.



N'essuyez pas et ne pressez pas sur la surface de l'écran avec des objets abrasifs ou pointus, par ex. un stylo ou un tournevis. Cela pourrait endommager ou rayer la surface de l'écran.



N'essayez pas de réparer cet appareil vous-même, contactez un technicien qualifié pour de l'aide. Ouvrir ou retirer les couvercles pourrait vous exposer à des tensions dangereuses ou d'autres dangers.



### Avertissement :



Débranchez le cordon d'alimentation de la prise de courant et contactez

un technicien qualifié dans tous les cas suivants :

- ◆ Lorsque le cordon d'alimentation est endommagé.
- ◆ Si l'écran LCD est tombé ou si le boîtier est endommagé.
- ◆ Si l'écran LCD fume ou qu'il y a une odeur bizarre.



### Avertissement :



Il n'est pas recommandé d'installer le moniteur au plafond ou sur une surface horizontale élevée.

Le non-respect de ces instructions d'installation peut avoir des conséquences indésirables, par exemple causer des blessures ou causer des dommages. Si vous avez déjà installé cet écran sur un plafond ou sur une surface horizontale élevée, il est recommandé de contacter AG Neovo pour de l'aide ou des solutions pour vous aider à avoir une meilleure expérience sans risque.

# PRÉCAUTIONS

---

## Notes sur l'écran LCD

---

Afin de maintenir les performances lumineuses, il est recommandé d'utiliser un faible réglage pour la luminosité.

---

A cause de la durée de vie de la lampe, il est normal que la qualité de la luminosité de l'écran LCD baisse après un certain temps.

---

Lorsque des images statiques sont affichées pendant des longues périodes, l'image peut rester visible sur l'écran LCD. Cela est appelé une brûlure ou une rétention d'image.

Pour éviter la rétention d'image, suivez les instructions suivantes :

- Réglez l'écran LCD pour qu'il s'éteigne après quelques minutes d'inactivité.
- Utilisez un économiseur d'écran avec une image qui bouge ou une image toute blanche.
- Changez souvent l'image du bureau.
- Réglez la luminosité de l'écran LCD sur un réglage bas.
- Éteignez l'écran LCD lorsque vous n'utilisez pas le système.

Ce que vous pouvez faire lorsqu'il y a une rétention d'image sur l'écran LCD :

- Éteignez l'écran LCD pendant les périodes prolongées d'inutilisation. Cela peut-être des heures ou plusieurs jours.
  - Utilisez un économiseur d'écran pendant les périodes prolongées d'inutilisation.
  - Utilisez une image noire et blanche pendant les périodes prolongées d'inutilisation.
- 

Il y a des millions de micro-transistors dans cet écran LCD. Il est normal que quelques transistors soit endommagés et produisent des points. Ceci est normal et n'indique pas un problème.

---

# CHAPITRE 1 : DESCRIPTION DU PRODUIT

## 1.1 Déballage

- Ce produit est emballé dans un carton qui contient également les accessoires standard.
- Tous les autres accessoires optionnels seront emballés séparément.
- Compte tenu des dimensions et du poids de l'écran, il est recommandé que ce produit soit transporté par deux personnes.
- Après avoir ouvert le carton d'emballage, assurez-vous que les articles inclus sont en bon état et complets.

## 1.2 Contenu de l'emballage

La boîte devrait contenir les pièces suivantes lorsque vous l'ouvrez ; vérifiez le contenu. Si des pièces manquent ou sont endommagées, contactez immédiatement votre revendeur.

**Ecran LCD**

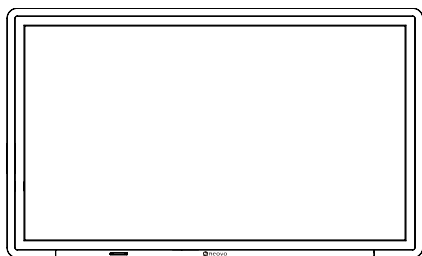

**Télécommande**



**Guide de démarrage rapide**



**Câble HDMI**

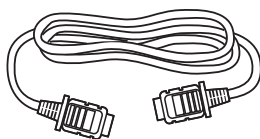

**Adaptateur secteur**

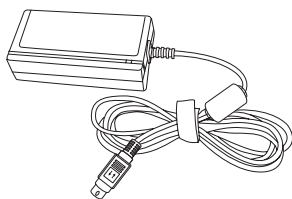

**Cordon d'alimentation**

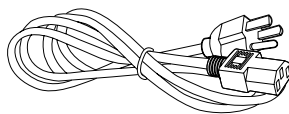

Remarque :



**Attention!!**

**Batteries not included.**

- ◆ Les piles de la télécommande ne sont pas fournies.
- ◆ La télécommande nécessite 2 piles AAA.
- ◆ Pour toutes les autres régions, utilisez un cordon électrique qui est conforme à la tension CA de la prise de courant et qui a été approuvée et est conforme aux règlements de sécurité du pays en question (le type H05W-F, 2G ou 3G, de 0,75 ou 1 mm<sup>2</sup> doit être utilisé).
- ◆ QX2702 doivent uniquement être utilisés avec l'adaptateur secteur fourni : FUJIA (Shenzhen Fujia Machinery Co., Ltd)  
No. de modèle : FJ-GN213524005500 Courant : 24V/5,5A
- ◆ Les images servent uniquement de référence. Les éléments fournis peuvent varier.

# DESCRIPTION DU PRODUIT

## 1.3 Préparation de l'installation

- À cause de la forte consommation d'énergie de ce produit, utilisez uniquement le cordon d'alimentation spécialement conçu pour ce produit. Si vous avez besoin d'une rallonge électrique, veuillez contacter votre revendeur.
- Le produit doit être installé sur une surface horizontale pour éviter qu'il ne bascule. La distance entre l'arrière du produit et le mur doit être suffisante pour une bonne ventilation. Évitez d'installer le produit dans une cuisine, une salle de bain ou n'importe quel endroit avec une humidité élevée afin de ne pas réduire la durée de vie des composants électroniques.
- Le produit peut fonctionner normalement jusqu'à une altitude de 3000 m. Dans les installations à des altitudes de plus de 3 000m, certains problèmes peuvent survenir.

## 1.4 Installation murale

Pour installer ce moniteur sur un mur, vous devrez obtenir un kit de montage mural standard (disponible dans le commerce). Nous vous recommandons d'utiliser une interface de montage qui est conforme à la norme TUV-GS et/ou UL1678 en Amérique du Nord.

Pour monter au mur l'écran LCD, vissez le support en utilisant les trous VESA à l'arrière de l'écran LCD.

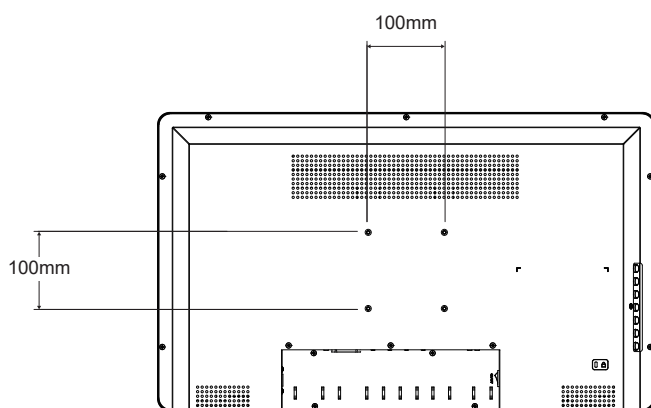

### Avertissement :

- ◆ N'appuyez pas trop fort sur le panneau LCD ou le bord du cadre, car cela peut causer un dysfonctionnement de l'appareil.

### Remarque :

- ◆ Évitez que le kit de montage mural bloque les trous de ventilation à l'arrière de l'écran.
- ◆ Attachez l'écran LCD sur un mur assez fort pour supporter le poids.
- ◆ Posez la feuille de protection qui était enveloppée autour du moniteur lorsqu'il était emballé sur une table, sous la surface de l'écran pour ne pas le rayer.
- ◆ Assurez-vous que vous avez bien tous les accessoires dont vous avez besoin pour le montage de ce moniteur (support de montage mural, support de montage au plafond, etc.).
- ◆ Suivez les instructions qui sont fournies avec le kit de montage. Le non-respect des procédures de montage pourrait endommager l'équipement ou causer des blessures à l'utilisateur ou à l'installateur. La garantie du produit ne couvre pas les dommages causés par une mauvaise installation.

# DESCRIPTION DU PRODUIT

## 1.4.1 Grille VESA

Nom du modèle	Grille VESA
QX2702	100(L) x 100(H)mm

### Attention :

Pour empêcher le moniteur de tomber :

- ◆ Pour une installation murale ou au plafond, nous recommandons d'installer le moniteur avec des supports en métal qui sont vendus séparément. Pour des instructions d'installation plus détaillées, consultez le guide reçu avec le support.
- ◆ Pour réduire les risques de blessures et de dommages résultant d'une chute du moniteur en cas de tremblement de terre ou autre catastrophe naturelle, consultez le fabricant du support pour l'emplacement d'installation.

## 1.4.2 Conditions requises pour la ventilation

Pour permettre à la chaleur de se disperser, laissez un espace entre les objets comme indiqué sur le diagramme ci-dessous.

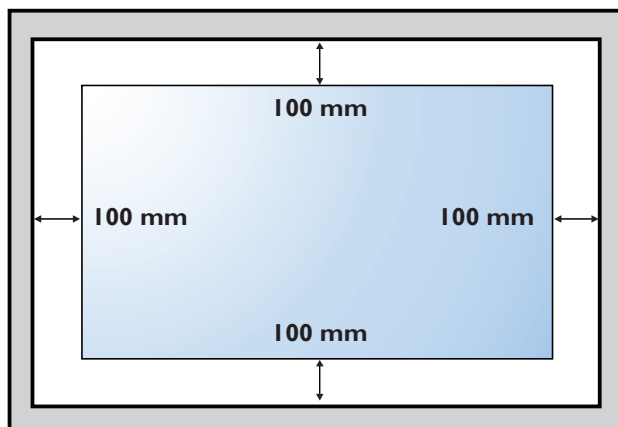

### Remarque :

- ◆ Pour le kit de montage mural, utilisez des vis M4 pour le QX2702 (avec une longueur d'au moins 8 mm de plus que l'épaisseur du support de montage mural) puis serrez fermement les vis.

# DESCRIPTION DU PRODUIT

## 1.5 Description de l'écran LCD

### 1.5.1 Panneau de contrôle

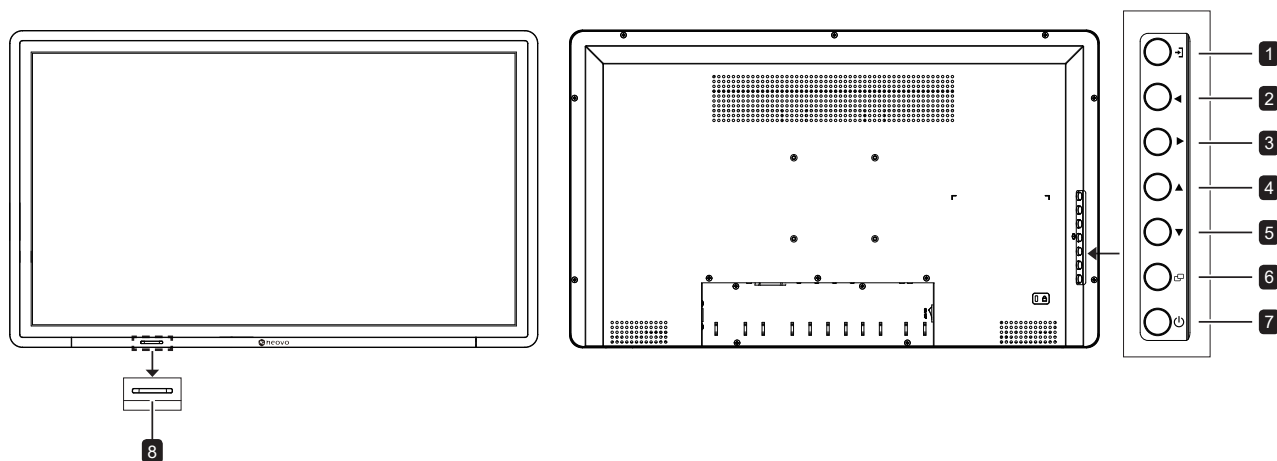

#### 1 [->] SOURCE

Choisit la source d'entrée.  
Ferme le menu OSD ou quitte un sous-menu lorsque le menu OSD est activé.

#### 2 [◀] GAUCHE

Appuyez sur la touche gauche pour sélectionner un élément du menu. Réduit le réglage lorsqu'un paramètre est sélectionné.

#### 3 [▶] DROITE

Appuyez sur la touche droite pour sélectionner un élément du menu et du sous-menu.  
Augmente le réglage lorsqu'un paramètre est sélectionné.

#### 4 [▲] HAUT

Lorsque le menu OSD est ouvert, appuyez sur cette touche pour aller vers le haut et sélectionner un élément du menu.

#### 5 [▼] BAS

Lorsque le menu OSD est ouvert, appuyez sur cette touche pour aller vers le bas et sélectionner un élément du menu.

#### 6 [☐] MENU

Active le menu OSD lorsque le menu OSD est désactivé.  
Sélectionne les éléments ou accepte les réglages effectués dans le menu OSD.

#### 7 [⏻] ALIMENTATION

Allume ou éteint l'écran.

#### 8 Capteur de télécommande, indicateur d'état de marche et capteur EcoSmart

- Reçoit les signaux de la télécommande.
- Indique l'état de fonctionnement de l'écran :
  - S'allume en bleu lorsque le moniteur est allumé.
  - S'allume en orange lorsque l'écran est en mode veille.
  - S'éteint lorsque l'alimentation de l'écran est éteinte.
- Les utilisateurs peuvent activer la fonction Eco Smart pour ajuster automatiquement la luminosité de l'écran LCD en fonction de l'éclairage ambiant. Cette fonction aide le confort des yeux et à optimiser l'économie d'énergie.

**Remarque :** Veuillez vous assurer que le capteur EcoSmart n'est pas couvert lors de l'activation de cette fonction.

# DESCRIPTION DU PRODUIT

## 1.5.2 Prises d'entrée/sortie

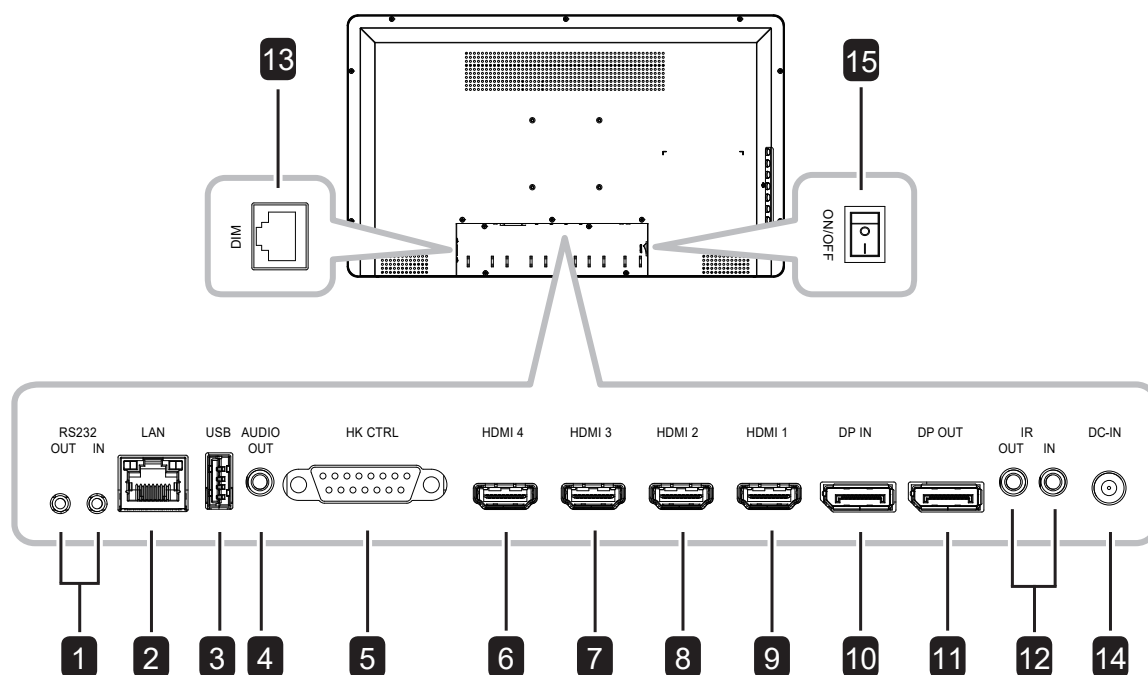

- 1 RS232 (SORTIE / ENTRÉE)**  
Connecte l'entrée RS232 d'un appareil externe.
- 2 LAN**  
Pour une connexion LAN avec un câble Ethernet.
- 3 USB**  
Port USB pour la mise à jour du firmware.
- 4 SORTIE AUDIO**  
Connecte une sortie de signaux audio analogique (Prise jack audio stéréo 3,5 mm).
- 5 HK CTRL**  
Pour connecter une entrée HotKey Control.
- 6 HDMI 4**  
Pour connecter une entrée de signal HDMI (2.0).
- 7 HDMI 3**  
Pour connecter une entrée de signal HDMI (2.0).
- 8 HDMI 2**  
Pour connecter une entrée de signal HDMI (1.4/2.0).
- 9 HDMI 1**  
Pour connecter une entrée de signal HDMI (1.4/2.0).
- 10 ENTRÉE DP (DisplayPort)**  
Pour connecter une entrée de signal DP(1.1/1.2).
- 11 SORTIE DP (DisplayPort)**  
Connecte une sortie de signaux DisplayPort.
- 12 IR (SORTIE / ENTRÉE)**  
Entrée/sortie de signal IR pour la fonction loop-through.  
Le capteur de télécommande de cet écran cesse de fonctionner si la prise [IR IN] est connectée.
- 13 DIM**  
Pour connecter une entrée DIM (Contrôle dynamique de la luminosité).
- 14 ENTRÉE CC**  
Raccordement à l'adaptateur électrique fourni.
- 15 MARCHE / ARRÊT**  
Allume/éteint le courant d'alimentation principal.

# DESCRIPTION DU PRODUIT

## 1.6 Télécommande

### 1.6.1 Fonctions générales

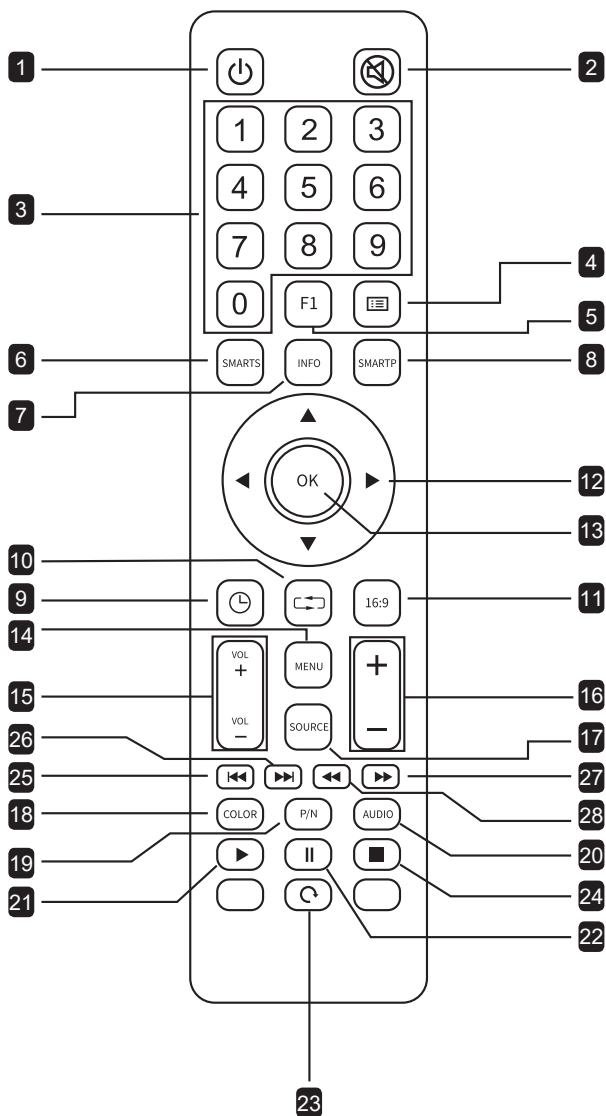

#### 1 [🔌] ALIMENTATION

Allume/éteint l'écran.

#### 2 [🔇] MUET

Allumer/éteindre la fonction Muet.

#### 3 [0-9] [Numéro]

Sélectionnez directement les touches numériques pour les paramètres IP.

#### 4 [☰] Liste

Aucune fonction.

#### 5 [F1] Geler

Gèle ou dégèle l'image de l'écran.

#### 6 [SMARTS] PIP/PBP

Sélectionne **DÉSACTIVÉ/PIP/PBP/PBP 2/PBP 3/PBP 4**

#### 7 [INFO]

Affiche le type et la résolution du signal.

#### 8 [SMARTP] Mode d'image

Choisissez le mode d'image préféré. Les modes disponibles sont : **Standard/Signage/Vidéo/Surveillance/Lecture**

#### 9 [🕒] Minuterie

Aucune fonction.

#### 10 [↩] Retour

Quitte la fonction précédente.

#### 11 Rapport d'aspect 16:9

Modifie le rapport d'aspect.

#### 12 [▲▼◀▶] Boutons de navigation

Navigue dans les menus et sélectionne des éléments.

#### 13 [OK]

Confirme une entrée ou une sélection.

#### 14 [MENU]

Ouvre ou ferme le menu OSD.

#### 15 [VOL + / -] Bouton Volume

Règle le volume. Appuyez sur <sup>VOL</sup> + pour augmenter le volume ou appuyez sur <sup>VOL</sup> - pour réduire le volume.

#### 16 [+/−] Rétroéclairage

Ajuste la fonction de rétro-éclairage.

#### 17 [SOURCE]

Sélectionne la source d'entrée.

#### 18 [COLOR] Température de la couleur

Sélectionne la température de la couleur.

#### 19 ~ 22

Aucune fonction.

#### 23 [↶] Retour

Quitte la fonction précédente.

#### 24 ~ 28

Aucune fonction

# DESCRIPTION DU PRODUIT

## 1.6.2 Installation des piles dans la télécommande

La télécommande fonctionne avec deux piles AAA 1,5 V.

Pour installer ou remplacer les piles :

- 1 Poussez et faites glisser le couvercle pour l'ouvrir.
- 2 Alignez les piles en respectant les signes (+) et (-) à l'intérieur du compartiment des piles.
- 3 Remettez le couvercle.

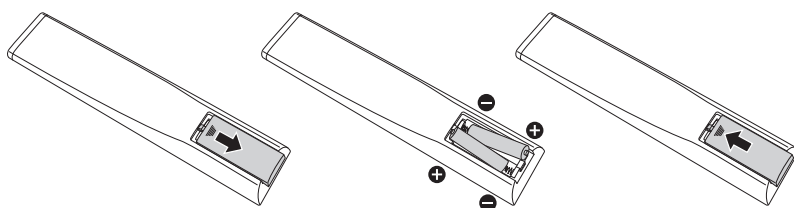

## 1.6.3 Manipulation de la télécommande

- Évitez de la cogner ou de la secouer.
- Ne laissez pas de l'eau ou tout autre liquide entrer dans la télécommande. Si la télécommande est mouillée, essuyez-la immédiatement.
- Évitez de l'exposer à la chaleur et à la vapeur d'eau.
- N'ouvrez pas le couvercle des piles sauf pour installer des piles.

### Attention :

Une utilisation incorrecte des piles peut entraîner des fuites ou une explosion. Respectez toujours les instructions suivantes :

- ◆ Insérez les piles AAA en faisant correspondre les signes (+) et (-) des piles avec les signes (+) et (-) dans le compartiment des piles.
- ◆ N'utilisez jamais des piles de différents types.
- ◆ N'utilisez jamais des piles neuves avec des piles usées. Cela réduit la durée de vie des piles et elles peuvent fuir.
- ◆ Enlevez les piles usées immédiatement pour que le liquide des piles ne coule pas dans le compartiment des piles. Ne touchez pas l'acide des piles si elles fuient, cette substance est toxique pour la peau.

### Remarque :

- ◆ Si vous n'avez pas l'intention d'utiliser la télécommande pendant une longue période, retirez les piles.
- ◆ La télécommande peut ne pas fonctionner correctement si le capteur de télécommande de cet écran est exposé à la lumière directe du soleil ou une forte illumination, ou si le chemin du signal de la télécommande est bloqué par un objet.

# DESCRIPTION DU PRODUIT

## 1.6.4 Portée de fonctionnement de la télécommande

Pointez le haut de la télécommande vers le capteur de télécommande du moniteur (sur le bord droit) lorsque vous appuyez sur un bouton.

Lors de l'utilisation de la télécommande, la distance entre la télécommande et le capteur sur l'écran doit être inférieure à 8m/26pieds, et les angles horizontal et vertical doivent être inférieurs à 30°.

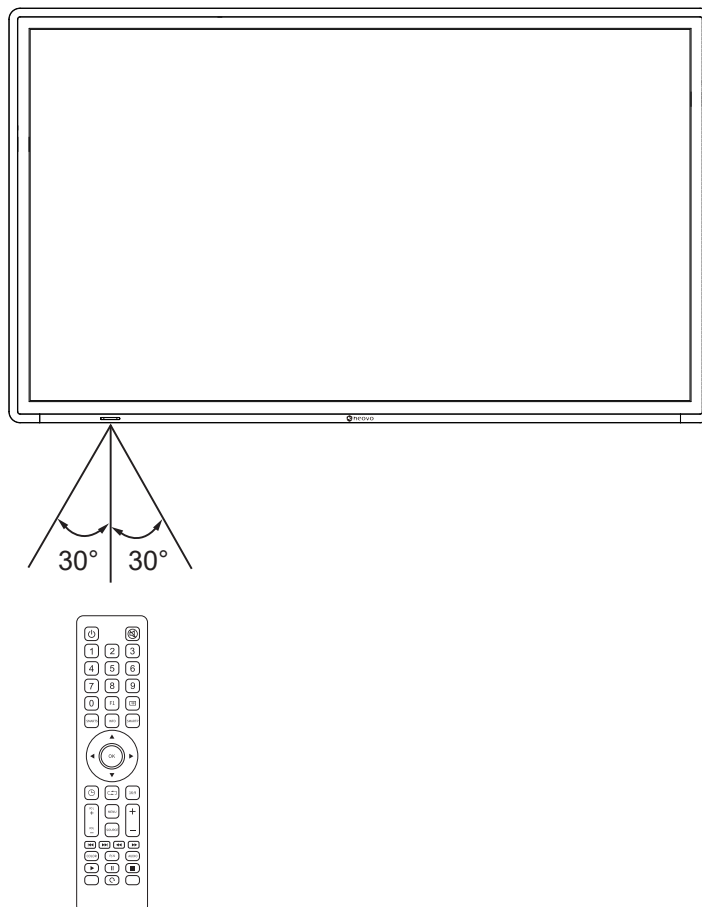

# CHAPITRE 2 : FAIRE LES BRANCHEMENTS

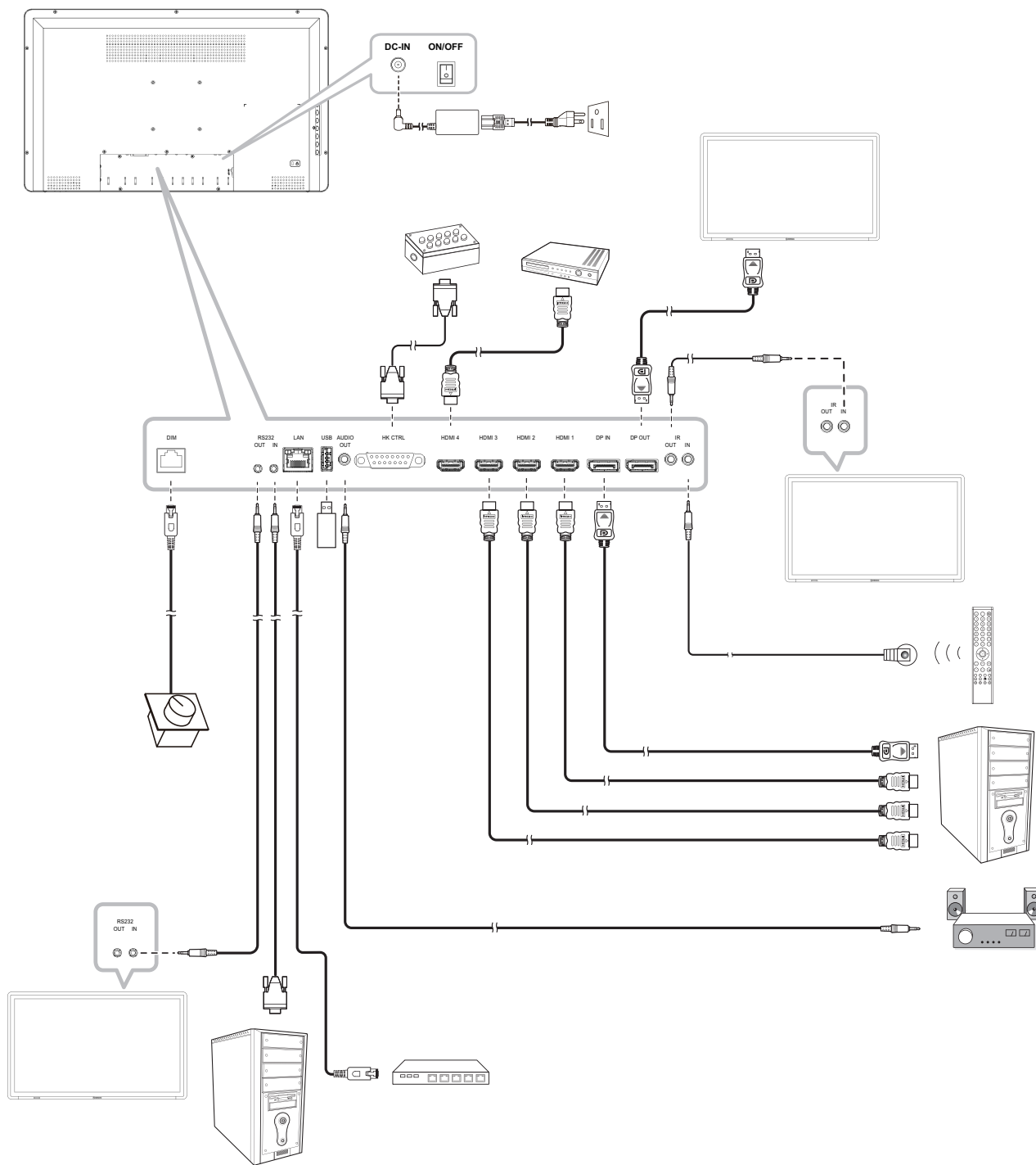

# FAIRE LES BRANCHEMENTS

## 2.1 Connexion du Bouton de commande

### But de la connexion

Le Bouton de commande permet aux utilisateurs de régler la luminosité de l'écran avec un encodeur rotatif externe. Cela est particulièrement utile dans les salles de contrôle ou les environnements de surveillance dans une salle obscure où un réglage rapide et tactile de la luminosité est nécessaire.

### Comment connecter

- **Connectez le câble RJ45 en suivant la définition des broches suivante :**

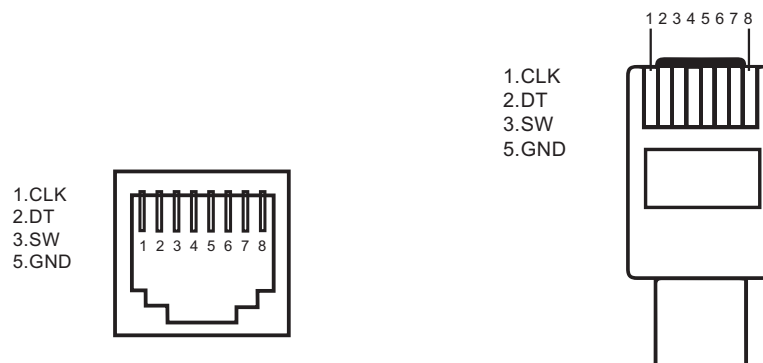

Broche	Utilisation
1	ENCODER_CLK
2	ENCODER_DT
3	ENCODER_SW
5	GND

### Comment utiliser

- **Tournez le bouton de l'encodeur** pour augmenter ou réduire la luminosité.
- **Appuyez sur le bouton de l'encodeur (SW)** s'il est configuré pour des fonctions supplémentaires telles que la réinitialisation ou le pré-réglage rapide.

# FAIRE LES BRANCHEMENTS

## 2.2 Connexion du Pavé externe

### But de la connexion

Le Pavé externe permet aux utilisateurs de contrôler l'écran avec un pavé externe. Il est idéal pour les opérateurs qui ont besoin d'un accès rapide et direct aux commandes fréquemment utilisées.

### Comment connecter

1. Identifiez le **connecteur D-sub 15 broches** sur l'écran.
2. Connectez chaque bouton du pavé selon le tableau de définition des broches :

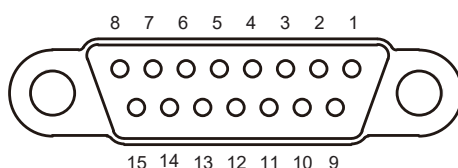

Fonction	Description	Broche
Key1	Noir total	1
Key2	Restaurer	2
Key3	Rétro-éclairage 0	3
Key4	Rétro-éclairage +	4
Key5	Rétro-éclairage -	5
Key6	Touche Personnalisé	6
GND	TERRE	7
Key7	Touche Personnalisé	8
Key8	Touche Personnalisé	9
Key9	Touche Personnalisé	10
Key10	Touche Personnalisé	11
GND	TERRE	12
+5V	SORTIE CC +5V (2A)	13
+12V	SORTIE CC +12V (1A)	14
GND	TERRE	15







### Comment utiliser

- Veuillez vous reporter à la page 30.

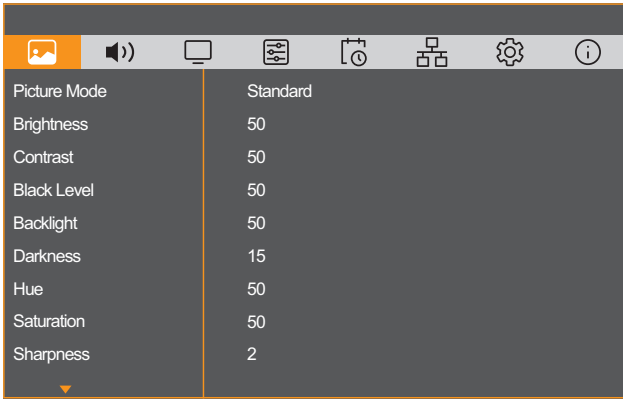

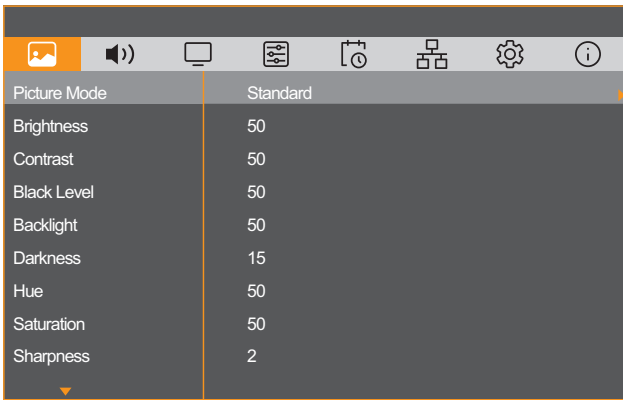

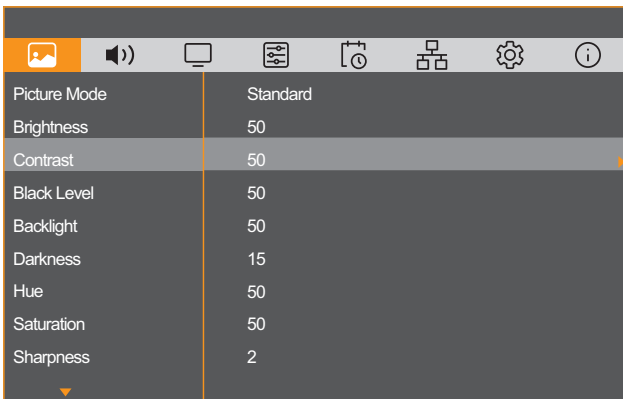

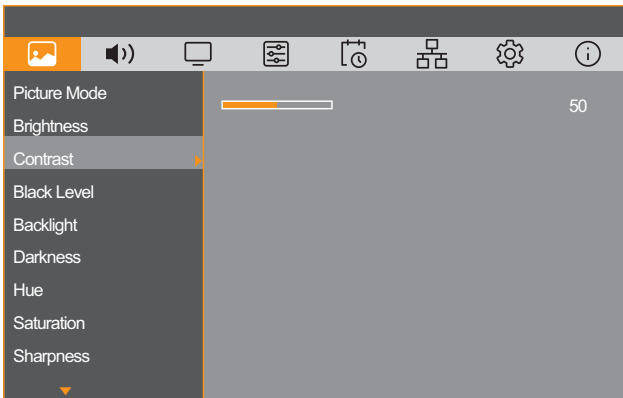

**Remarque :** Utilisez les broches de sortie +5 V ou +12 V si vous alimentez le module du pavé directement à partir de l'écran.

# CHAPITRE 3 : MENU AFFICHÉ À L'ÉCRAN

## 3.1 Utilisation du menu OSD

#	Navigation dans le menu	Opération	
		Panneau de commande	Télécommande
1	<p>Ouvrir l'écran du menu principal</p> 	<p>1 Appuyez sur le bouton .</p> <p>2 Appuyez sur le bouton ◀ ou ▶ pour sélectionner un élément du menu.</p>	<p>1 Appuyez sur le bouton <b>MENU</b>.</p> <p>2 Appuyez sur le bouton ◀ ou ▶ pour sélectionner un élément du menu.</p>
2	<p>Ouvrir l'écran du menu.</p> 	<p>Appuyez sur le bouton  pour ouvrir l'écran du menu.</p>	<p>Appuyez sur le bouton <b>OK</b> pour ouvrir l'écran du menu.</p>
3	<p>Accédez au sous-menu.</p>  <p>L'élément indiqué en surbrillance (gris clair) indique le sous-menu actif.</p>	<p>Appuyez sur le bouton ▲ ou ▼ pour sélectionner un élément du menu.</p> <p>Si l'option du menu contient un sous-menu, appuyez sur le bouton  ou ▶ pour accéder au sous-menu.</p>	<p>Appuyez sur le bouton ▲ ou ▼ pour sélectionner un élément du menu.</p> <p>Si l'option du menu contient un sous-menu, appuyez sur le bouton <b>OK</b> ou ▶ pour accéder au sous-menu.</p>

# MENU AFFICHÉ À L'ÉCRAN

#	Navigation dans le menu	Opération	
		Panneau de commande	Télécommande
4	<p>Sélectionnez le réglage ou ajustez la valeur.</p> 	<p>Appuyez sur le bouton ▲/▼ ou ◀/▶ pour sélectionner un paramètre ou modifier un réglage.</p> <p>Appuyez ensuite sur le bouton  pour confirmer.</p>	<p>Appuyez sur le bouton ▲/▼ ou ◀/▶ pour sélectionner un paramètre ou modifier un réglage.</p> <p>Puis appuyez sur le bouton <b>OK</b> pour confirmer.</p>
5	<p>Quitter le sous-menu.</p>	<p>Appuyez sur le bouton  pour retourner au menu précédent.</p>	<p>Appuyez sur le bouton  pour retourner au menu précédent ou sur le bouton .</p>
6	<p>Fermez la fenêtre de l'OSD.</p>	<p>Appuyez sur le bouton  plusieurs fois si nécessaire pour quitter.</p>	<p>Appuyez sur le bouton  plusieurs fois si nécessaire pour quitter ou sur le bouton .</p>

## Remarque :

Lorsque vous modifiez des réglages, tous les changements seront automatiquement enregistrés lorsque vous :

- Allez dans un autre menu.
- Fermez le menu OSD.
- Attendez jusqu'à ce que le menu OSD se ferme automatiquement.

Si un élément du menu n'est pas disponible, il sera désactivé et grisé.

# MENU AFFICHÉ À L'ÉCRAN

## 3.2 Structure du menu OSD

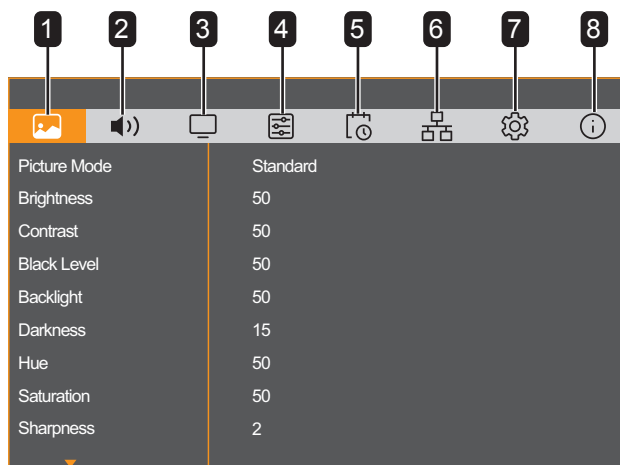

Menu principal	Sous-menu	Remarques
1. Image	<ul style="list-style-type: none"> <li>• Mode Image</li> <li>• Luminosité</li> <li>• Contraste</li> <li>• Niveau Noir</li> <li>• Rétroéclairage</li> <li>• Obscurité</li> <li>• Nuance</li> <li>• Saturation</li> <li>• Netteté</li> <li>• Temp. couleur</li> <li>• Gamma</li> <li>• Rotation de l'écran</li> <li>• Rapport d'aspect Win 1</li> <li>• Rapport d'aspect Win 2</li> <li>• Rapport d'aspect Win 3</li> <li>• Rapport d'aspect Win 4</li> </ul>	Voir la page 24.
2. Audio	<ul style="list-style-type: none"> <li>• Volume</li> <li>• Muet</li> <li>• Détection de source audio</li> </ul>	Voir la page 26.
3. Entrée & Affichage	<ul style="list-style-type: none"> <li>• Mode PIP</li> <li>• Taille PIP</li> <li>• Position PIP</li> <li>• Permutation PIP</li> <li>• Source Win 1</li> <li>• Source Win 2</li> <li>• Source Win 3</li> <li>• Source Win 4</li> <li>• Sortie DP</li> <li>• Changement de source</li> <li>• Basculement 1</li> <li>• Basculement 2</li> <li>• Basculement 3</li> <li>• Basculement 4</li> </ul>	Voir la page 27.

# MENU AFFICHÉ À L'ÉCRAN

Menu principal	Sous-menu	Remarques
4. Contrôle avancé	<ul style="list-style-type: none"> <li>• Anti-Brûlure</li> <li>• Intervalle anti-brûlure (heures)</li> <li>• ID moniteur</li> <li>• Routage RS-232</li> <li>• Sync gradation</li> <li>• Touches de sync</li> <li>• Touches personnalisées</li> <li>• Date</li> <li>• Heure</li> <li>• Retour d'état</li> </ul>	Voir la page 29.
5. Programme	<ul style="list-style-type: none"> <li>• Programme 1</li> <li>• Programme 2</li> <li>• Programme 3</li> <li>• Programme 4</li> <li>• Programme 5</li> <li>• Programme 6</li> <li>• Programme 7</li> </ul>	Voir la page 32.
6. Réseau	<ul style="list-style-type: none"> <li>• LAN</li> <li>• TCP Keep-Alive</li> <li>• Attribution IP</li> <li>• Adresse IP</li> <li>• Masque de sous-réseau</li> <li>• Passerelle</li> <li>• DNS primaire</li> <li>• DNS secondaire</li> </ul>	Voir la page 33.
7. Système	<ul style="list-style-type: none"> <li>• Langue OSD</li> <li>• POS. H. OSD</li> <li>• POS. V. OSD</li> <li>• Taille OSD</li> <li>• Durée de l'OSD</li> <li>• Transparence OSD</li> <li>• Rotation de l'OSD</li> <li>• Version DP</li> <li>• Version HDMI</li> <li>• Gamme de couleurs</li> <li>• Voyant DEL</li> <li>• Capteur intelligent ECO</li> <li>• Logo</li> <li>• Verr. touches</li> <li>• Verr. IR</li> <li>• Affichage de message</li> <li>• Mise à jour USB FW</li> <li>• DDC/CI</li> <li>• État de mise en marche</li> <li>• Veille</li> <li>• Réveil via LAN</li> <li>• Profils des utilisateurs</li> <li>• Réinitialisation d'usine</li> </ul>	Voir la page 34.

# MENU AFFICHÉ À L'ÉCRAN

Menu principal	Sous-menu	Remarques
8. Information	<ul style="list-style-type: none"><li>• Nom du modèle</li><li>• N° de série</li><li>• Température</li><li>• Source d'entrée</li><li>• Version de FW</li><li>• Version MCU</li><li>• Adresse MAC</li><li>• Nombre Anti-Brûlure</li><li>• Heures fonction.</li></ul>	Voir la page page 37.

# CHAPITRE 4 : RÉGLAGE DE L'ÉCRAN LCD

## 4.1 Réglages d'image

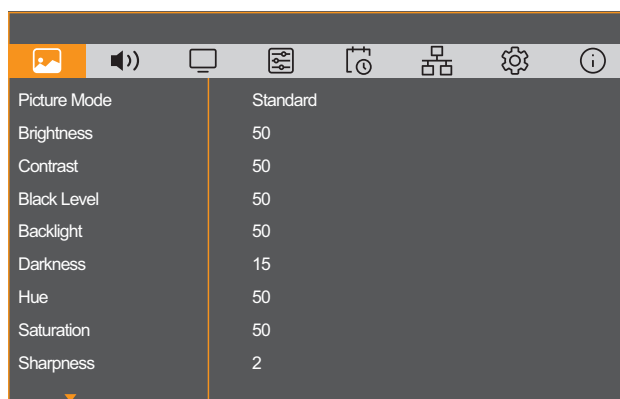

Élément	Fonction	Plage
Mode Image	<p>Sélectionnez un réglage d'image prédéfini.</p> <ul style="list-style-type: none"> <li>• Standard : Conçu principalement pour les ordinateurs avec du texte, comme dans les bureaux et les salles de conférence. Convient à la plupart des environnements.</li> <li>• Signalisation : Convient à une utilisation dans les affichages d'informations publiques, les vitrines de magasins et les applications de signalisation numérique.</li> <li>• Vidéo : Convient à la lecture vidéo et aux cas de vidéoconférence.</li> <li>• Surveillance : Conçu pour divers environnements de surveillance, y compris la sécurité et la surveillance industrielle.</li> <li>• Lecture : Convient aux applications nécessitant un visionnage prolongé, telles que le traitement de documents et l'utilisation dans des environnements faiblement éclairés.</li> </ul>	<p>Standard Signalisation Vidéo Surveillance Lecture</p>
Luminosité	Ajuste la luminosité de l'image de l'écran.	0 à 100
Contraste	Ajuste le degré de différence entre le niveau noir et le niveau blanc.	0 à 100
Niveau Noir	Ajuste le niveau de noir de l'image à l'écran. Une faible luminosité intensifie le noir.	0 à 100
Rétroéclairage	Ajuste la luminance de l'image de l'écran.	0 à 100
Obscurité	<p>Ajuste le seuil d'obscurité maximal de l'écran lorsque le rétroéclairage est réglé sur 0.</p> <p>Si l'écran devient trop sombre pour pouvoir voir l'OSD, augmentez le rétroéclairage avec la télécommande ou le dispositif de commande par touche de raccourci.</p>	1 à 30
Teinte	Ajuste la balance des couleurs rouge et verte.	0 à 100
Saturation	Ajuste la saturation des couleurs de l'image.	0 à 100
Netteté	Ajuste la clarté et le focus de l'image de l'écran.	<p>0 1 2 3 4</p>

# RÉGLAGE DE L'ÉCRAN LCD

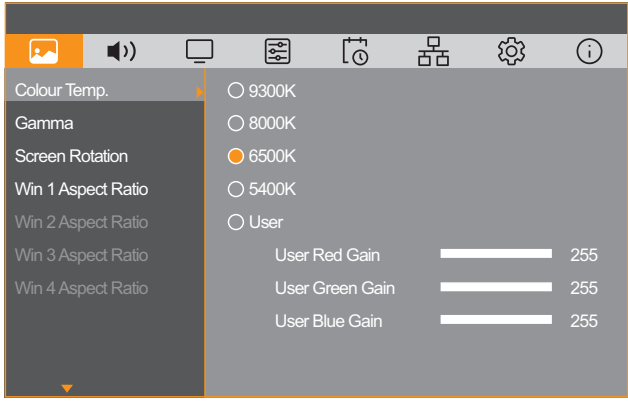
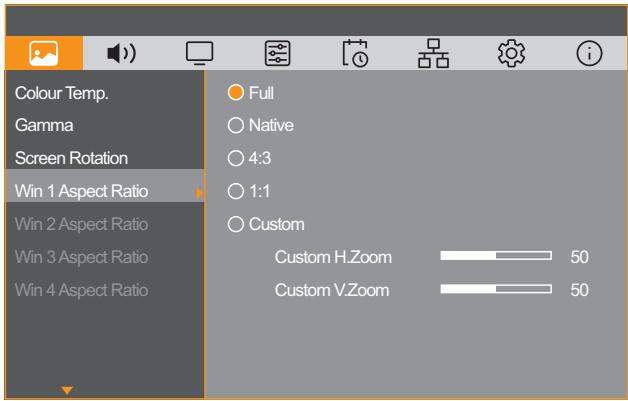
Élément	Fonction	Plage
Temp. couleur		
	Temp. couleur : Pour sélectionner la température des couleurs de l'image. Une température des couleurs plus basse aura une teinte rougeâtre, tandis qu'une température des couleurs plus haute aura une teinte bleuâtre.	9300K 8000K 6500K 5400K Utilisateur
	Utilisateur : Ajuste la tonalité droite des composants rouge/vert/bleu lorsque <b>Temp. couleur</b> est réglé sur <b>Utilisateur</b> .	Gain rouge utilisateur Gain vert utilisateur Gain bleu utilisateur
Gamma	Ajuste le réglage non linéaire pour la luminance et le contraste de l'image.	1.8 2.0 2.2 2.4 2.6
Rotation de l'écran	Règle l'orientation de l'écran LCD en fonction de la position d'installation. <b>Remarque</b> : Cette option de menu n'est pas prise en charge en mode PIP.	0° 180°
Rapport d'aspect Win 1 Rapport d'aspect Win 2 Rapport d'aspect Win 3 Rapport d'aspect Win 4	Ajuste le rapport d'aspect de chaque fenêtre lorsque le mode PIP est activé.	
		
	<b>Remarque</b> : Cette option est disponible uniquement en mode PIP. Lorsque le mode PIP est désactivé et que vous devez régler le format d'image, sélectionnez <b>Rapport d'aspect Win 1</b> .	
	Rapport d'aspect : Ajuste le format de l'image de l'écran.	Complète Native 4:3 1:1 Personnalisé
	Personnalisé : Agrandit la taille de l'image lorsque <b>Rapport d'aspect</b> est réglé sur <b>Personnalisé</b> .	Zoom H personnalisé Zoom V personnalisé

# RÉGLAGE DE L'ÉCRAN LCD

## 4.2 Paramètres audio

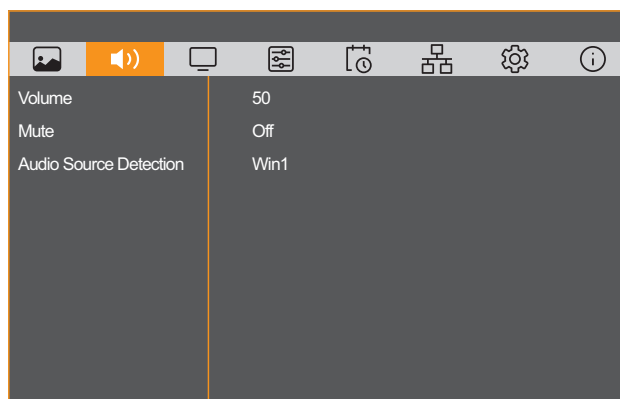

Élément	Fonction	Plage
Volume	Règle le niveau du volume.	0 à 100
Muet	Allumer/éteindre la fonction Muet.	Désactivé Activé
Détection de source audio	Règle la source d'entrée audio. <b>Remarque</b> : Cette option de menu est disponible uniquement lorsque le mode PIP est activé.	Win 1 Win 2 Win 3 Win 4

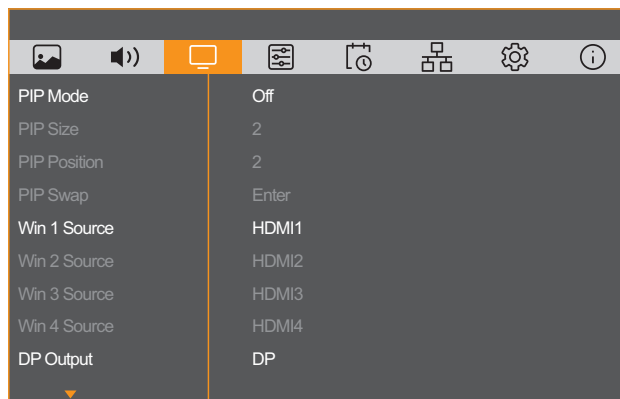

# RÉGLAGE DE L'ÉCRAN LCD

## 4.3 Paramètres d'entrée et d'affichage

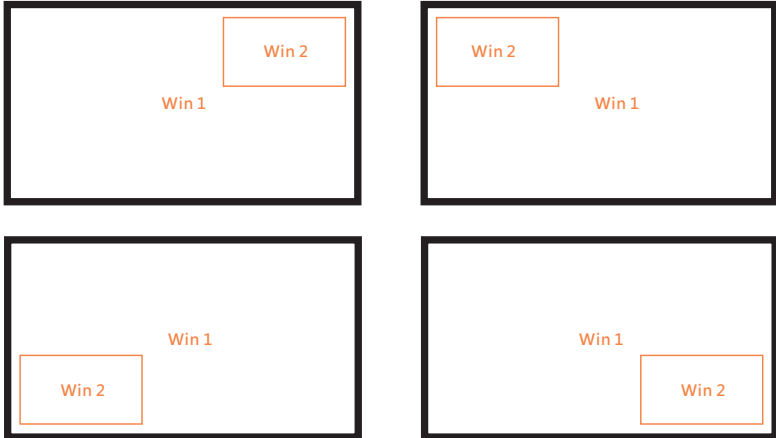

Élément	Fonction	Page
Mode PIP	<p>Sélectionne le mode PIP (image dans l'image), le mode PBP (image par image) ou le désactive.</p> <p><b>2P (PBP)</b></p> <p><b>3P (PBP)</b></p> <p><b>4P (PBP)</b></p>	<p>Désactivé</p> <p>PIP</p> <p>PBP 2</p> <p>PBP 3</p> <p>PBP 4</p>
Taille PIP	<p>Ajuste la taille de la sous-image en mode PIP (1 : petite, 2 : moyenne, 3 : grande)</p>	<p>1</p> <p>2</p> <p>3</p>

# RÉGLAGE DE L'ÉCRAN LCD

Élément	Fonction	Plage
Position PIP	Change la position de l'image secondaire en mode PIP. 	1 2 3 4
Permutation PIP	Activez cette fonction pour basculer entre les fenêtres d'image principale et secondaire en mode PIP ou PBP 2. Source secondaire  Source principale Source secondaire  Source principale	-
Source Win 1 Source Win 2 Source Win 3 Source Win 4	Définit la source d'entrée pour les fenêtres multiples. <b>Remarque</b> : La source d'entrée DP ne peut pas être sélectionnée lorsque le mode PIP est activé.	HDMI 1 HDMI 2 HDMI 3 HDMI 4
Sortie DP	Duplique la source d'entrée actuellement affichée sur l'écran externe via la connexion Sortie DP. <b>Remarque</b> : Lorsque le mode PIP est activé, chaque fenêtre prend en charge les résolutions jusqu'à 4K @ 30 Hz.	Win 1 Win 2 Win 3 Win 4
Changement de source	Sélectionnez comment l'écran détecte les signaux d'entrée : manuel, automatique ou automatique avec basculement en cas de perte de la source principale. <b>Manuel</b> : Change manuellement entre les sources. <b>Auto</b> : Auto : Détecte automatiquement et change à un signal actif, dans l'ordre suivant : HDMI1 → HDMI2 → HDMI3 → HDMI4 → DP. <b>Basculement</b> : Lorsque le signal de la source principale est perdu, le système change automatiquement à la source de secours. <b>Remarque</b> : Cette option de menu n'est pas prise en charge en mode PIP.	Manuel Auto Basculement
Basculement 1 Basculement 2 Basculement 3 Basculement 4	Si le paramètre <b>Changement de source</b> est réglé sur <b>Basculement</b> , vous pouvez configurer la liste de priorité de la source d'entrée (Basculement1~Basculement4) en cas de sources multiples. <b>Remarque</b> : Cette option de menu n'est pas prise en charge en mode PIP.	HDMI 1 HDMI 2 HDMI 3 HDMI 4 DP Aucun

# RÉGLAGE DE L'ÉCRAN LCD

## 4.4 Paramètres de contrôle avancé

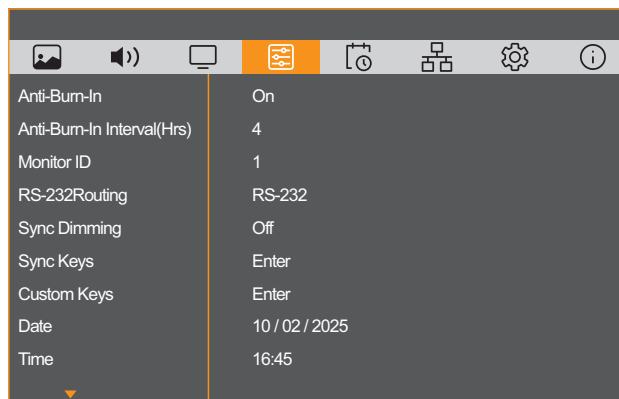

Élément	Fonction	Plage
Anti-Brûlure	Active ou désactive la fonction Anti-Burn-in™.	Désactivé Activé
Intervalle anti-brûlure (heures)	Pour régler l'intervalle (en heures) de l'activation de la fonction Anti-brûlure.	2 3 4 5 6 8
ID moniteur	Ajuste le numéro d'ID pour le contrôle du moniteur via une connexion Contrôle commande. Chaque moniteur doit avoir un numéro d'ID unique lorsque plusieurs moniteurs sont connectés ensemble.	1 à 255
Routage RS-232	Sélectionne la source d'entrée de Contrôle commande.	RS-232 LAN vers RS-232
Sync gradation	Active les commandes à appliquer à tous les appareils connectés. Lorsque cette option est désactivée, les commandes n'affectent que cet appareil. Désactivé automatiquement lorsque le capteur ECO Smart est activé.	Désactivé Activé

# RÉGLAGE DE L'ÉCRAN LCD

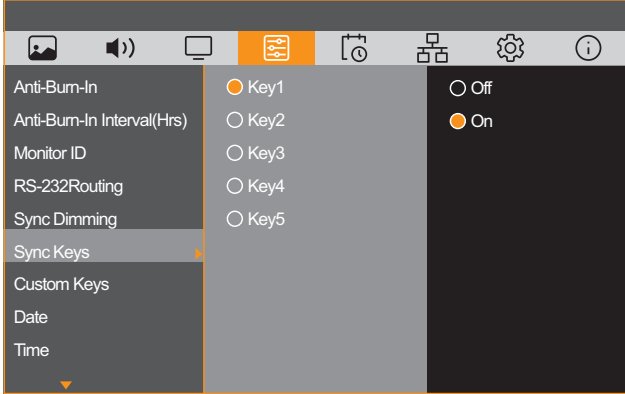
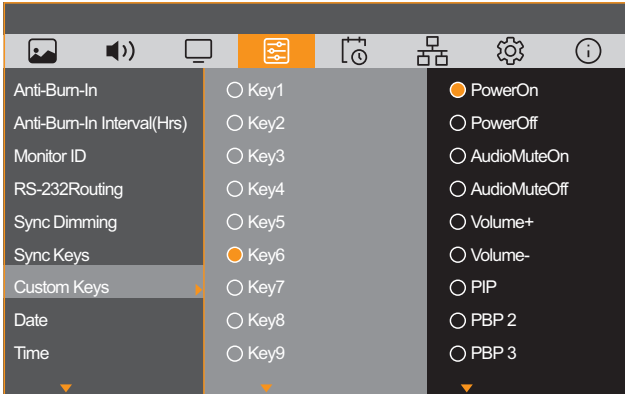
Élément	Fonction	Opération	Plage
<p>Touches de sync</p>	<p>Active ou désactive chaque touche de raccourci individuellement, permettant de les utiliser sur tous les appareils connectés ou uniquement sur cet appareil.</p>  <p>Les fonctions par défaut sont :</p> <ul style="list-style-type: none"> <li>• Touche 1 : Noir total</li> <li>• Touche 2 : Restaurer</li> <li>• Touche 3 : Rétro-éclairage 0</li> <li>• Touche 4 : Rétro-éclairage +</li> <li>• Touche 5 : Rétro-éclairage -</li> </ul> <p><b>Remarque :</b> Sélectionnez les touches 1-5 pour spécifier si la synchronisation est activée. Une fois sélectionnées, assurez-vous que la synchronisation de la gradation est activée pour activer la synchronisation.</p>	<p>Touche 1 Touche 2 Touche 3 Touche 4 Touche 5</p>	<p>Désactivé Activé</p>
<p>Touches personnalisées</p>	 <p>Attribuez une fonction à la touche de raccourci désignée (touches 6-10) sur le contrôleur des touches de raccourci. Options disponibles : Mise sous tension (réveil disponible uniquement pour les modes Veille normale ou Veille désactivée, voir page 36), Mise hors tension, Sourdine audio activé, Sourdine audio désactivé, Volume +, Volume -, PIP désactivé, PIP, PBP 2, PBP 3, PBP 4, HDMI1, HDMI2, HDMI3, HDMI4, DP, Gel sur image, Dégel de l'image.</p> <p><b>Remarque :</b> Les fonctions suivantes ne sont pas prises en charge en mode PIP :</p> <ul style="list-style-type: none"> <li>• Gel</li> <li>• Basculement</li> <li>• Programmation</li> </ul>	<p>Touche 6 Touche 7 Touche 8 Touche 9 Touche 10</p>	<p>Allumer Éteindre Sourdine audio activé Sourdine audio désactivé Volume + Volume - PIP désactivé PIP PBP 2 PBP 3 PBP 4 HDMI 1 HDMI 2 HDMI 3 HDMI 4 DP Image Gel Image Dégel</p>
Date	Réglez la date.		MM/JJ/AAAA
Heure	Réglez l'heure.		HH:MM

# RÉGLAGE DE L'ÉCRAN LCD

Élément	Fonction	Plage
Retour d'état	Alerte signal perdu : Active ou désactive le déclenchement d'un avertissement lorsque le signal d'entrée est perdu. <b>25 07 01 00 66 37 01 0D Perte de signal</b> <b>Remarque :</b> Lorsque cette fonction est activée, la réponse à la commande est envoyée via l'interface LAN ou RS232 dès que l'événement est déclenché.	Désactivé Activé
	Alerte surchauffe : Active ou désactive le déclenchement d'un avertissement de température lorsque la température interne est trop haute. <b>25 07 01 00 66 37 02 0D Alerte de surchauffe</b> <b>Remarque :</b> Lorsque cette fonction est activée, la réponse à la commande est envoyée via l'interface LAN ou RS232 dès que l'événement est déclenché.	Désactivé Activé

# RÉGLAGE DE L'ÉCRAN LCD

## 4.5 Réglages du son

Cette fonction vous permet de saisir jusqu'à 7 intervalles de temps programmés différents pour l'activation du moniteur.

Vous pouvez définir :

- La source que le moniteur doit utiliser pour chaque période d'activation programmée.
- L'heure à laquelle le moniteur doit s'allumer et s'éteindre.
- Les jours de la semaine lors desquels le moniteur doit s'activer.

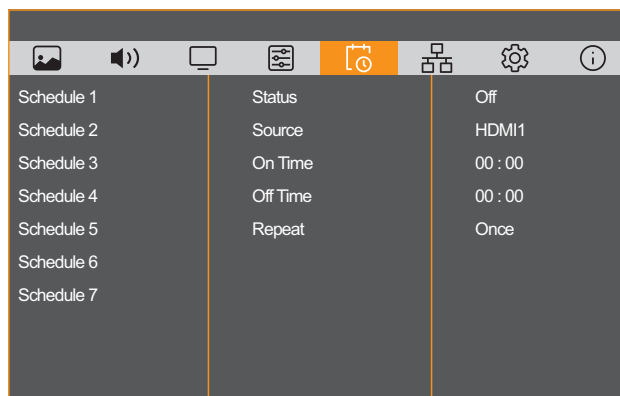

### Remarque :

- Vous devrez régler la date et l'heure dans le menu Contrôle avancé avant de pouvoir utiliser cette fonction.
- Si vous avez modifié l'option Date ou l'heure dans le menu Contrôle avancé, vous devrez à nouveau définir ce programme.

Élément	Fonction	Plage
Statut	Active ou désactive le programme.	Désactivé Activé
Source	Pour régler la source d'entrée.	HDMI 1 HDMI 2 HDMI 3 HDMI 4 DP
Heure marche	Choisissez l'heure d'allumage de l'écran.	HH:MM
Heure d'arrêt	Choisissez l'heure d'arrêt de l'écran.	HH:MM
Répéter	Sélectionnez les jours de la semaine où la tâche planifiée doit s'exécuter.	Une fois Tous les jours Lun Mar Mer Jeu Ven Sam Dim

# RÉGLAGE DE L'ÉCRAN LCD

## 4.6 Réglages de réseau

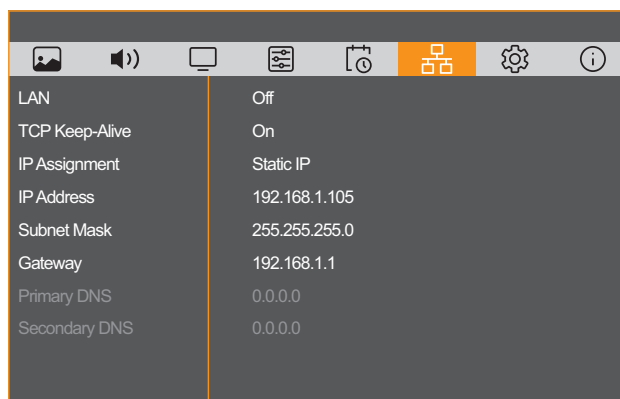

Élément	Fonction	Plage
LAN	Active ou désactive la connexion réseau câblé.	Désactivé Activé
TCP Keep-Alive	Activez cette fonctionnalité pour maintenir les connexions TCP actives même en l'absence de transmission de données en envoyant une commande au routeur toutes les 45 secondes.	Désactivé Activé
Attribution IP	Sélectionnez <b>DHCP</b> pour permettre au système d'attribuer automatiquement une adresse IP. Autrement sélectionnez <b>IP statique</b> pour configurer manuellement les paramètres de réseau.	IP statique DHCP
Adresse IP	Attribue une adresse IP.	192.168.0.104
Masque de sous-réseau	Spécifie le masque de sous-réseau.	255.255.255.0
Passerelle	Spécifie la passerelle par défaut.	192.168.0.1
DNS primaire	Spécifie le DNS primaire. <b>Remarque</b> : Cette fonction n'est pas prise en charge.	-
DNS secondaire	Spécifie le DNS secondaire. <b>Remarque</b> : Cette fonction n'est pas prise en charge.	-

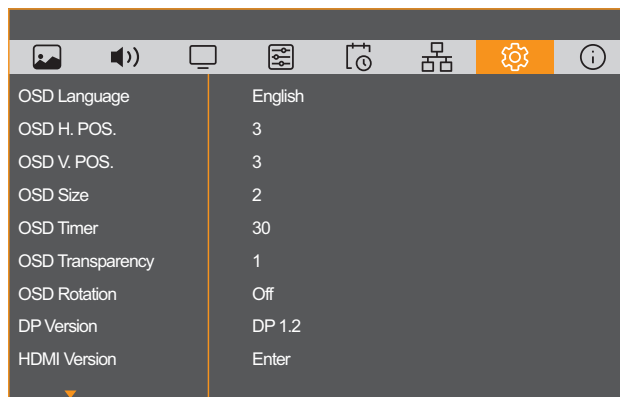

# RÉGLAGE DE L'ÉCRAN LCD

## 4.7 Paramètres du système



Élément	Fonction	Plage
Langue OSD	Règle la langue de l'OSD.  EN(English) / 繁中(繁體中文) / FR(Français) / ES(Español) / IT(Italiano) / PT(Portugal) / RO(Romania) / PL(Polski) / CS(Čeština) / NL(Dutch) / JP(Japanese) / RU(Русский)	FR 繁中 FR DE ES IT PT RO PL CS NL JP RU
POS. H. OSD	Déplace l'image de l'OSD vers la gauche ou la droite de l'écran	1 2 3 4 5
POS. V. OSD	Déplace l'image de l'OSD vers le haut ou le bas de l'écran	1 2 3 4 5
Taille OSD	Ajuste la taille de la fenêtre de l'OSD.	1 2
Durée de l'OSD	Règle la durée d'affichage (en secondes) de l'écran OSD. Lorsque cette durée est finie, l'écran OSD se fermera automatiquement.	Désactivé 10 30 60

# RÉGLAGE DE L'ÉCRAN LCD

Élément	Fonction	Plage
Transparence OSD	Règle le niveau de transparence de l'OSD.	1 2 3 4 5
Rotation de l'OSD	Tourne le menu OSD sur l'écran pour l'adapter à la position de l'écran LCD.	Désactivé 90° 180°
Version DP	Règle la version de DP sur 1.1 ou 1.2. <b>Remarque</b> : Cette option est désactivée lorsque la sortie DP est active.	DP 1.1 DP 1.2
Version HDMI	Règle la version de HDMI sur 1.4 ou 2.0. <b>Remarque</b> : Cette option est disponible uniquement pour les entrées HDMI 1 ou HDMI 2 et n'est pas disponible lorsque Sortie DP est active.	HDMI 1.4 HDMI 2.0
Gamme de couleurs	Définit la plage du signal d'entrée RVB. <b>Remarque</b> : Cet élément du menu prend uniquement en charge l'espace colorimétrique RVB pour l'entrée HDMI.	Auto Complète Limite
Voyant DEL	Active ou désactive le voyant LED de l'écran.	Désactivé Activé
Capteur intelligent ECO	Active ou désactive le capteur ECO Smart. <b>Remarque</b> : L'activation de cette fonction désactive automatiquement la fonction Sync gradation.	Désactivé Activé
Logo	Active ou désactive l'affichage du logo lorsque vous allumez votre écran LCD.	Désactivé Activé
Verr. touches	Active ou désactive certains ou tous les boutons du panneau de commande. <ul style="list-style-type: none"> <li>Éteint : Déverrouille tous les boutons du panneau de commande.</li> <li>Verr. sauf alimentation : Verrouille tous les boutons du panneau de commande à l'exception du bouton <b>Alimentation</b>.</li> <li>Verrouiller tous : Verrouille tous les boutons du panneau de commande.</li> </ul> <b>Remarque</b> : Pour déverrouiller tous les boutons, vous pouvez également appuyer sur le bouton  Source du panneau de commande pendant 5 secondes.	Désactivé Verr. sauf alimentation Verrouiller tout
Verr. IR	Active ou désactive certains ou tous les boutons de la télécommande. <ul style="list-style-type: none"> <li>Éteint : Déverrouille tous les boutons de la télécommande.</li> <li>Verr. sauf alimentation : Verrouille tous les boutons de la télécommande à l'exception du bouton <b>Alimentation</b>.</li> <li>Verrouiller tous : Verrouille tous les boutons de la télécommande.</li> </ul> <b>Remarque</b> : Pour déverrouiller tous les boutons, vous pouvez également appuyer sur le bouton  de la télécommande pendant 5 secondes.	Désactivé Verr. sauf alimentation Verrouiller tout
Affichage de message	Affiche ou cache les messages à l'écran.	Désactivé Activé
Mise à jour USB FW	Cette fonction est réservée au personnel de maintenance.	-

# RÉGLAGE DE L'ÉCRAN LCD

Élément	Fonction	Plage
DDC/CI	Activez cette fonction pour activer le protocole DDC/CI et permettre aux utilisateurs de configurer le moniteur avec un logiciel. <b>Remarque</b> : Cette fonction n'est pas prise en charge.	-
État de mise en marche	Sélectionnez le statut d'affichage pour la prochaine fois que vous branchez le cordon d'alimentation. <ul style="list-style-type: none"> <li>• Dernier état : Le moniteur retournera au dernier état d'alimentation utilisé (marche/arrêt) lorsque vous débranchez et rebranchez le cordon d'alimentation.</li> <li>• Marche forcée : Le moniteur s'allumera lorsque le cordon d'alimentation est branché sur une prise murale.</li> <li>• Rester éteint : Le moniteur restera éteint lorsque le cordon d'alimentation est branché sur une prise murale.</li> </ul>	Dernier état Forcer allumer Rester éteint
Veille	Met en mode veille lorsque l'écran ne détecte aucun signal d'entrée. <ul style="list-style-type: none"> <li>• Normal : L'écran peut se réveiller automatiquement lorsqu'il détecte un signal après avoir été en veille.</li> <li>• Éco. : L'écran ne peut pas se réveiller automatiquement lorsqu'il détecte un signal après avoir été en veille. (Le LAN et le dispositif de contrôle par touche de raccourci ne sont pas entièrement pris en charge.)</li> <li>• Éteint : L'écran ne passe pas automatiquement en mode veille lorsque aucun signal d'entrée n'est détecté.</li> </ul>	Normal Eco Désactivé
Réveil via LAN	Active ou désactive la mise en marche de l'écran sur le réseau. <b>Remarque</b> : Le réglage par défaut est Désactivé.	Désactivé Activé
Profils utilisateurs	Enregistrer sous : Enregistre les paramètres personnalisés pour un utilisateur spécifique.	Utilisateur 1 Utilisateur 2 Utilisateur 3 Utilisateur 4 Utilisateur 5
	Charger sous : Charge les paramètres enregistrés pour un utilisateur spécifique.	Utilisateur 1 Utilisateur 2 Utilisateur 3 Utilisateur 4 Utilisateur 5
Réinitialisation d'usine	Réinitialise tous les réglages sur les valeurs d'usine par défaut.	Oui Non

# RÉGLAGE DE L'ÉCRAN LCD

## 4.8 Informations



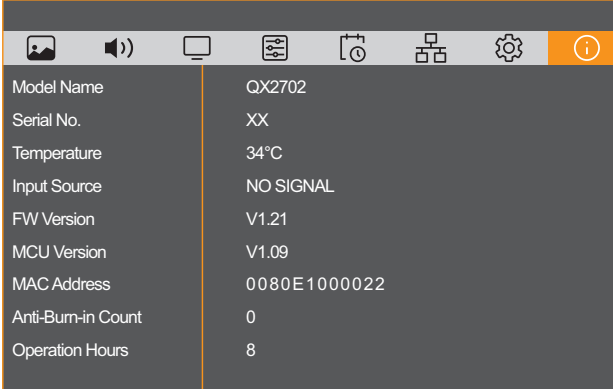







Affiche des informations sur votre 'écran LCD.

A screenshot of the LCD information menu. At the top, there is a navigation bar with several icons: a picture, a speaker, a monitor, a calendar, a clock, a network diagram, a gear, and an information icon (i) on an orange background. Below the navigation bar is a table with two columns: labels on the left and values on the right.

Model Name	QX2702
Serial No.	XX
Temperature	34°C
Input Source	NO SIGNAL
FW Version	V1.21
MCU Version	V1.09
MAC Address	0080E1000022
Anti-Burn-in Count	0
Operation Hours	8

# CHAPITRE 5 : ANNEXE

## 5.1 Messages d'avertissement

Messages d'avertissement	Cause	Solution
 INPUT SIGNAL OUT OF RANGE	La résolution ou la vitesse de rafraîchissement de la carte graphique de l'ordinateur est trop haute.	<ul style="list-style-type: none"> <li>Changez la résolution ou la vitesse de rafraîchissement de la carte graphique.</li> </ul>
 NO SIGNAL   NO CABLE	L'écran LCD ne peut pas détecter le signal de la source d'entrée et est passé en mode veille.	<ul style="list-style-type: none"> <li>Vérifiez si la source d'entrée est ALLUMÉ.</li> <li>Vérifiez si le câble du signal est correctement branché.</li> <li>Vérifiez si les broches de la fiche du câble sont tordues ou endommagées.</li> </ul>
 KEYS LOCKED	L'opération utilisant les boutons du panneau de commande a été verrouillée par l'utilisateur.	<ul style="list-style-type: none"> <li>Désactivez la fonction de verrouillage des touches dans le menu <b>Système Paramètres &gt; Verr. Touche</b> ou appuyez sur le bouton  pendant 5 secondes. Référez-vous à la page 35.</li> </ul>
 RC LOCKED	L'opération utilisant les boutons de la télécommande a été verrouillée par l'utilisateur.  La pile de la télécommande est usée.	<ul style="list-style-type: none"> <li>Désactivez la fonction de verrouillage IR dans le menu <b>Paramètres système &gt; Verr. IR</b> ou appuyez sur le bouton  pendant 5 secondes. Référez-vous à la page 35.</li> </ul>
 ANTI-BURN-IN ON	La fonction Anti-Burn-in™ a été activée par l'utilisateur.	<ul style="list-style-type: none"> <li>Désactivez la fonction Anti-Burn-in™. Référez-vous à la page 29.</li> </ul>
 WARNING <small>CHANGING SETTINGS IN OSD MENU MAY INCREASE THE POWER CONSUMPTION OF YOUR MONITOR.</small>  <small>DO YOU WANT TO CONTINUE TO CHANGE?</small> <input type="button" value="ACCEPT"/> <input type="button" value="CANCEL"/>	Cette boîte de message d'avertissement s'affiche uniquement lorsque le réglage de la fonction menu est modifié pour la première fois.	<ul style="list-style-type: none"> <li>Choisissez <b>ACCEPTER</b> pour accepter les modifications des paramètres ou choisissez <b>ANNULER</b> pour annuler les modifications des paramètres.</li> </ul>
 OVERHEAT WARNING <small>SHUTTING DOWN IN 30 SECONDS DUE TO HIGH INTERNAL TEMPERATURE.</small>   TEMPERATURE WARNING <small>HIGH TEMPERATURE DETECTED. BRIGHTNESS REDUCED TO PREVENT OVERHEATING.</small>	Un message d'avertissement de température apparaît sur l'écran lorsque la température atteint 60 °C (140 °F). Message d'avertissement de surchauffe et réduction du rétroéclairage 50 % L'appareil s'éteint automatiquement lorsque la température interne atteint 65°C (149°F).	<ul style="list-style-type: none"> <li>Assurez-vous que les fentes de ventilation de l'écran LCD ne sont pas obstruées.</li> <li>Assurez-vous que la température ambiante se situe entre 0°C à 40°C (32°F à 104°F).</li> </ul>

## 5.2 Résolution prise en charge

No.	Mode	Résolution	Pixels verticaux (Hz)
1	VGA	640 x 480	60
2	VGA	640 x 480	75
3	SVGA	800 x 600	60
4	SVGA	800 x 600	75
5	XGA	1024 x 768	60
6	XGA	1024 x 768	75
7	NECA	1280 x 1024	70
8	NEW	1280 x 1024	72
9	SVGA	1280 x 1024	75
10	SVGA	1280 x 720p	60
11	HD 1080	1920 x 1080	60
12	UHD	3840 x 2160	30
13	UHD	3840 x 2160	60

## 5.3 Dépannage

Problème	Cause possible	Résolution
Aucune image affichée	<ul style="list-style-type: none"> <li>Le cordon d'alimentation a été débranché.</li> <li>Le bouton d'alimentation à l'arrière du moniteur n'est pas en position Marche.</li> <li>L'entrée sélectionnée n'est pas connectée.</li> <li>Le moniteur est en mode Veille.</li> </ul>	<ol style="list-style-type: none"> <li>1 Branchez le cordon d'alimentation.</li> <li>2 Vérifiez que le bouton d'alimentation est en position Marche.</li> <li>3 Connectez le type de la source sélectionnée au moniteur.</li> </ol>
Interférences affichées sur le moniteur ou interférences sonores	Causées par des appareils électriques à proximité ou des lampes fluorescentes.	Déplacez l'écran dans un autre endroit pour déterminer si les interférences sont réduites.
Couleur anormale	Le câble de signal n'est pas correctement branché.	Assurez-vous que le câble de signal est bien branché au dos du moniteur.
L'image est déformée, avec des motifs anormaux	<ul style="list-style-type: none"> <li>Le câble de signal n'est pas correctement branché.</li> <li>Le signal d'entrée n'est pas pris en charge par le moniteur.</li> </ul>	<ul style="list-style-type: none"> <li>Vérifiez si le câble de signal est correctement branché.</li> <li>Vérifiez la source de signal vidéo pour vous assurer qu'elle est compatible avec le moniteur. Vérifiez ses spécifications avec la section des spécifications du moniteur.</li> </ul>
L'image ne remplit pas l'écran entier	Le format de l'image n'est pas défini correctement.	Appuyez sur la touche <b>16:9</b> et sélectionnez un format d'image approprié.
Il y a du son mais pas d'image	Câble de la source de signal mal connecté.	Assurez-vous que les entrées vidéo et audio sont toutes connectées.
Il y a une image mais pas de son	<ul style="list-style-type: none"> <li>Câble de la source de signal mal connecté.</li> <li>Le volume est réglé au minimum.</li> <li><b>La fonction MUET</b> est activée.</li> <li>Aucun haut-parleur externe connecté.</li> </ul>	<ul style="list-style-type: none"> <li>Assurez-vous que les entrées vidéo et audio sont correctement connectées.</li> <li>Appuyez sur le bouton <math>\text{VOL} \begin{matrix} + \\ - \end{matrix}</math> ou <math>\text{VOL} \begin{matrix} + \\ - \end{matrix}</math> pour restaurer le son.</li> <li>Désactivez la fonction <b>MUET</b> avec le bouton .</li> <li>Branchez les haut-parleurs externes et réglez le volume à un niveau approprié.</li> </ul>
Certains éléments de l'image ne s'allument pas	Certains pixels de l'écran peuvent ne pas s'allumer.	Cet écran est fabriqué en utilisant une technologie haute précision très avancée : cependant, parfois, certains pixels de l'écran peuvent ne pas s'allumer correctement. Cela est normal.
Des traces d'images restent visibles sur l'écran même lorsque le moniteur est éteint. (Exemples d'images statiques : les logos, les jeux vidéo, les images d'ordinateur, et les images affichées en mode 4:3 normal)	Une image statique a été affichée pendant des périodes de temps prolongées.	Ne pas afficher des images statiques pendant des périodes de temps prolongées, car cela peut causer une image rémanente restant visible sur l'écran.

# CHAPITRE 6 : SPÉCIFICATIONS

## 6.1 Spécifications de l'écran

		QX2702
Panneau	Type d'écran	TFT LCD à rétroéclairage LED (technologie VA)
	Taille de l'écran	27,0"
	Résolution max.	UHD 3840 x 2160
	Pas de pixels	0,155 mm
	Luminosité	400 cd/m <sup>2</sup>
	Rapport de contraste	1000:1
	Angle de vue (H/V)	178°/178°
	Couleurs d'affichage	1,07B
	Temps de réponse	5 ms
Fréquence (H/V)	Fréquence (H)	30 kHz-160 KHz
	Fréquence (V)	30 Hz-76 Hz
Entrée	DisplayPort	1.2 x 1
	HDMI	2.0 x 4
Sortie	DisplayPort	1.2 x 1
Contrôle externe	Entrée RS232	Prise écouteurs 2,5 mm
	Sortie RS232	Prise écouteurs 2,5 mm
	LAN	RJ45 x 1
	Entrée IR	Prise écouteurs 3,5 mm
	Sortie IR	Prise écouteurs 3,5 mm
Autre connectivité	USB	2.0 x 1 (Service port)
Audio	Sortie audio	Port audio stéréo (3,5 mm)
	Haut-parleurs internes	10W x 2
Alimentation	Exigences d'alimentation	Externe
	Mode Marche	24V, 5,5A CC
	Mode Veille	33W (marche)
	Mode Éteint	< 0,5W
	Alimentation électrique	< 0,3W
Verre	Traitement de surface	AG
	Épaisseur	3.2 mm (0.13")
	Brillance	75±10%
	Brume	3-8%
	Dureté MOHS	6
	Dureté du crayon	8H
	Classe IK	IK08
	Durabilité et protection	Classe IK
Conditions de fonctionnement	Température	0°C-40°C (32°F-104°F)
	Humidité	10%-90% (sans condensation)
Conditions de stockage	Température	-20°C - 60°C (-4°F-140°F)
	Humidité	5%-95% (sans condensation)
Montage	VESA FPMPI	Oui (100 x 100 mm)
Sécurité	Encoche de sécurité Kensington	Oui
Dimensions	Largeur du cadre	Cadre pair 12,8 mm
	Dimensions sans le socle (L x H x P)	653,2 x 392,0 x 57,0 mm (25,7" x 15,4" x 2,2")
	Emballage (L x H x D)	750,0 x 485,0 x 140,0 mm (29,5" x 19,0" x 5,5")
Poids	Produit sans le socle	7,93 kg (17,5 lb)
	Emballage	10,2 kg (22,5 lb)

### Remarque :

- ◆ Toutes les spécifications sont sujettes à modification sans préavis.

# SPÉCIFICATIONS

## 6.2 Dimensions de l'écran

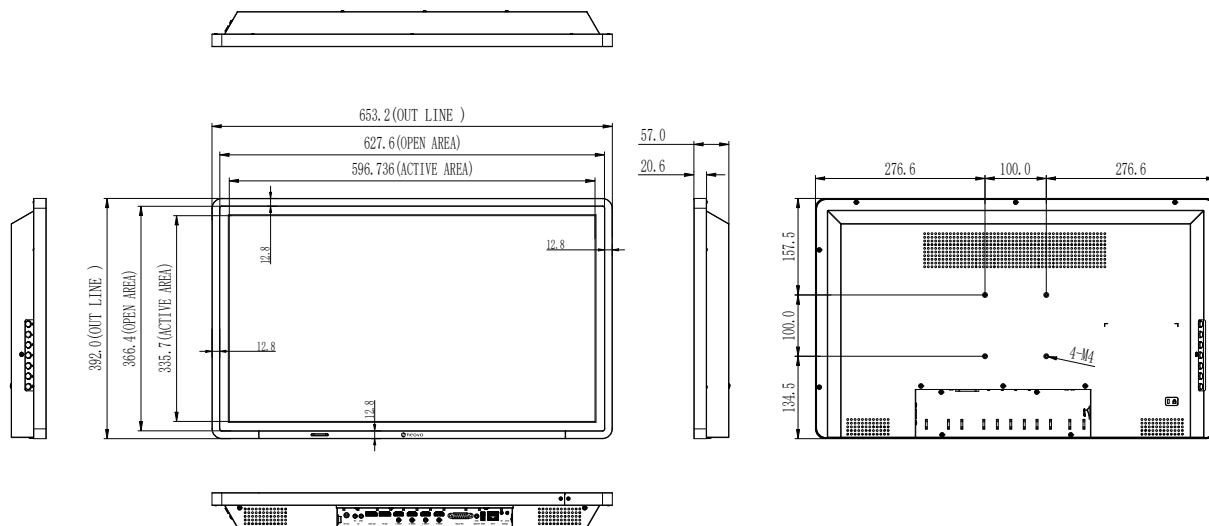

### AG Neovo

Company Address: 5F-1, No. 3-1, Park Street, Nangang District, Taipei, 11503, Taiwan.

Copyright © 2026 AG Neovo. All rights reserved.

QX2702 Eprel registration number: 2438052

QX2720\_UM\_V011