



**THE DISPLAY CHOICE
OF PROFESSIONALS™**

www.agneovo.com

Moniteur à rétro-éclairage LED LW2204

Manuel de l'utilisateur

TABLE DES MATIÈRES

INFORMATIONS DE SÉCURITÉ

WEEE.....	3
-----------	---

MISES EN GARDE

Notice	4
Avertissements à propos de l'installation.....	4
Avertissements à propos de l'utilisation	5
Nettoyage et entretien.....	6
Notes sur l'ordinateur LCD	6

CHAPITRE 1 : DESCRIPTION DU PRODUIT

1.1 Contenu de l'emballage.....	7
1.2 Installation	8
1.2.1 Installation du support.....	8
1.2.2 Réglage de l'inclinaison.....	8
1.2.3 Montage mural	9
1.3 Vue d'ensemble.....	10
1.3.1 Vue avant	10
1.3.2 Boutons de contrôle	11
1.3.3 Vue arrière.....	13

CHAPITRE 2 : ÉTABLISSEMENT DES CONNEXIONS

2.1 Connexion de l'adaptateur secteur.....	14
2.2 Connexion des sources de signal d'entrée.....	15
2.3 Connexion d'appareils audio	16

CHAPITRE 3 : MENU À AFFICHAGE SUR L'ÉCRAN

3.1 Utilisation du menu OSD	17
3.2 Structure du menu OSD	18

CHAPITRE 4 : RÉGLAGE DE L'MONITEUR LCD

4.1 Réglage de la couleur	20
4.2 Réglage de l'image.....	21
4.3 Réglage de l'OSD.....	22
4.4 Autres réglages	23

CHAPITRE 5 : ANNEXE

5.1 Messages d'avertissement.....	24
5.2 Dépannage.....	25
5.3 Transport de l'ordinateur LCD.....	26

CHAPITRE 6 : SPÉCIFICATIONS

6.1 Spécifications de l'ordinateur.....	28
6.2 Dimensions de l'ordinateur	29

INFORMATIONS DE SÉCURITÉ

WEEE

Informations pour les utilisateurs dans l'Union Européenne

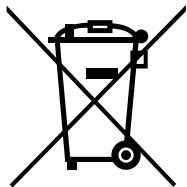

Ce symbole sur l'appareil ou sur la boîte indique que cet appareil ne doit pas être jeté, à la fin de sa durée de vie, dans une poubelle ou avec les ordures ménagères. Il est de votre responsabilité de vous assurer que ce produit électronique est emmené dans un centre de recyclage pour économiser les ressources naturelles. Chaque pays dans l'Union Européenne doit posséder des points de collecte pour le recyclage des appareils électriques et électroniques. Pour plus d'informations sur les points de collecte près de chez vous, contactez votre service de recyclage des produits électriques et électroniques ou le magasin où vous avez acheté ce produit.

PRÉCAUTIONS

PRÉCAUTIONS



Symboles utilisés dans ce manuel



Cette icône indique un risque de blessure à l'utilisateur ou de dommage au produit.



Cette icône indique des instructions importantes d'utilisation et d'entretien.

Notice

- Veuillez lire attentivement ce Manuel de l'utilisateur avant d'utiliser l'ordinateur LCD et gardez-le dans un endroit sûr comme référence.
- Les spécifications du produit et les autres informations contenues dans ce manuel de l'utilisateur sont à titre de référence uniquement. Toutes les informations sont sujettes à modification sans préavis. Le contenu mis à jour peut être téléchargé sur notre site Web www.agneovo.com.
- Pour protéger vos droits en tant qu'utilisateur, n'enlevez pas les étiquettes qui se trouvent sur l'ordinateur LCD. Vous pourriez annuler la garantie.

Avertissements à propos de l'installation.



N'installez pas cet ordinateur LCD dans des endroits chauds, par ex. près d'un chauffage, d'une fente de ventilation ou en plein soleil.



Ne couvrez pas et n'obstruez pas les fentes de ventilation de cet appareil.



Installez cet ordinateur LCD sur une surface stable. N'installez pas cet ordinateur LCD dans un endroit où il risque d'être soumis à des vibrations ou des chocs.



Installez cet ordinateur LCD dans un endroit bien aéré.



N'installez pas cet ordinateur LCD à l'extérieur.



N'installez pas cet ordinateur LCD dans des endroits chauds ou humides.



Ne renversez pas des liquides et n'insérez pas des objets à l'intérieur de cet ordinateur LCD ou dans les fentes de ventilation. Cela pourrait causer un incendie, un choc électrique ou endommager l'ordinateur LCD.

PRÉCAUTIONS

Avertissements à propos de l'utilisation



Utilisez uniquement le cordon d'alimentation fourni avec cet moniteur LCD.



La prise de courant doit être située près de l'ordinateur LCD pour être facilement accessible.



Si une rallonge est utilisée avec cet moniteur LCD, assurez-vous que l'intensité électrique totale des appareils branchés sur la prise de courant ne dépasse pas l'intensité électrique maximale permise.



Ne laissez rien reposer sur le cordon d'alimentation. N'installez pas cet moniteur LCD dans un endroit où vous pourriez marcher sur le cordon d'alimentation.



Si l'ordinateur LCD ne va pas être utilisé pendant une période prolongée, débranchez le cordon d'alimentation de la prise de courant.



Pour débrancher le cordon d'alimentation, tenez et tirez par la fiche. Ne débranchez pas le cordon en tirant dessus, cela pourrait causer un incendie ou un choc électrique.



Ne touchez pas et ne débranchez pas le cordon d'alimentation avec des mains mouillées.



AVERTISSEMENT :

Débranchez le cordon d'alimentation de la prise de courant et contactez un technicien qualifié dans tous les cas suivants :



- Lorsque le cordon d'alimentation est endommagé.
- Si l'ordinateur LCD est tombé ou si le boîtier est endommagé.
- Si l'ordinateur LCD fume ou qu'il y a une odeur bizarre.



Il n'est pas recommandé d'installer cet appareil sur un plafond ou sur une surface horizontale élevée.



AVERTISSEMENT :

Le non-respect de ces instructions d'installation peut avoir des conséquences indésirables, par exemple causer des blessures ou causer des dommages. Si vous avez déjà installé cet écran sur un plafond ou sur une surface horizontale élevée, il est recommandé de contacter AG Neovo pour de l'aide ou des solutions pour vous aider à avoir une meilleure expérience sans risque.

PRÉCAUTIONS

Nettoyage et entretien



N'essayez pas de réparer cet appareil vous-même, contactez un technicien qualifié pour de l'aide.

Ouvrir ou retirer les couvercles pourrait vous exposer à des tensions dangereuses ou d'autres dangers.

Notes sur l'ordinateur LCD

Afin de maintenir les performances lumineuses, il est recommandé d'utiliser un faible réglage pour la luminosité.

A cause de la durée de vie de la lampe, il est normal que la qualité de la luminosité de l'ordinateur LCD baisse après un certain temps.

Lorsque des images statiques sont affichées pendant des longues périodes, l'image peut rester visible sur l'ordinateur LCD. Cela est appelé une brûlure ou une rétention d'image.

Pour éviter la rétention d'image, suivez les instructions suivantes :

- Réglez l'ordinateur LCD pour qu'il s'éteigne après quelques minutes d'inactivité.
- Utilisez un économiseur d'écran avec une image qui bouge ou une image toute blanche.
- Changez souvent l'image du bureau.
- Réglez la luminosité de l'ordinateur LCD sur un réglage bas.
- Eteignez l'ordinateur LCD lorsque vous n'utilisez pas le système.

Ce que vous pouvez faire lorsqu'il y a une rétention d'image sur l'ordinateur LCD :

- Eteignez l'ordinateur LCD pendant les périodes prolongées d'inutilisation. Cela peut-être des heures ou plusieurs jours.
 - Utilisez un économiseur d'écran pendant les périodes prolongées d'inutilisation.
 - Utilisez une image noire et blanche pendant les périodes prolongées d'inutilisation.
-

Il y a des millions de micro-transistors dans cet ordinateur LCD. Il est normal que quelques transistors soit endommagés et produisent des points. Ceci est normal et n'indique pas un problème.

CHAPITRE 1 : DESCRIPTION DU PRODUIT

1.1 Contenu de l'emballage

La boîte devrait contenir les pièces suivantes lorsque vous l'ouvrez ; vérifiez le contenu. Si des pièces manquent ou sont endommagées, contactez immédiatement votre revendeur.

Moniteur LCD

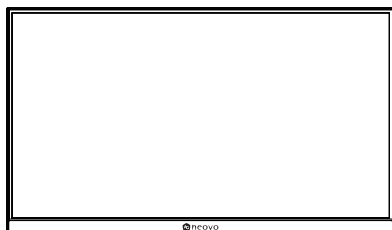

Support de base



Support

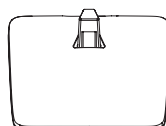

Guide de démarrage rapide

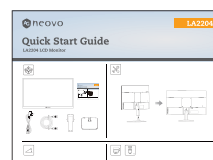

Câble HDMI

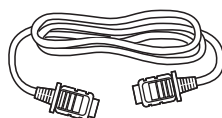

Cordon d'alimentation



Remarque :

- Utilisez uniquement le cordon d'alimentation fourni.
- Les images ci-dessus servent uniquement de référence. Les éléments fournis peuvent varier.

DESCRIPTION DU PRODUIT

1.2 Installation

1.2.1 Installation du support

1. Placez l'ordinateur LCD avec le côté dalle orienté vers le bas sur une surface rembourrée.
2. Fixez le support à l'ordinateur LCD.
 - a. Installez le support de base dans le compartiment approprié sur le moniteur.
 - b. Fixez le socle au montant de la base.

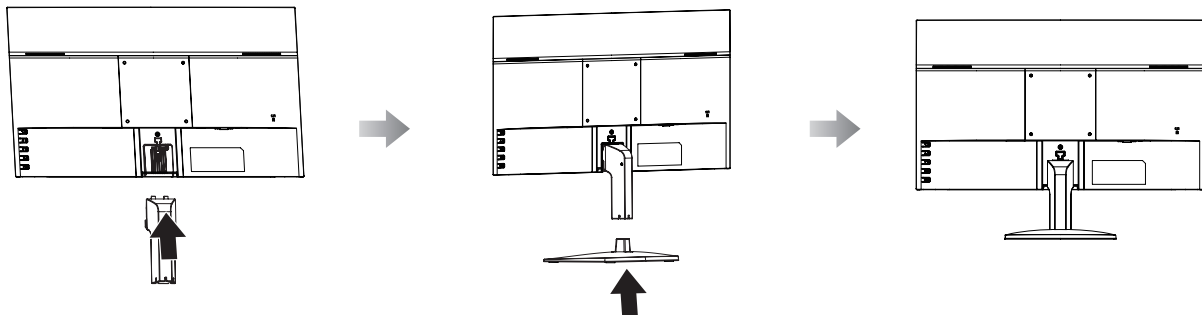

1.2.2 Réglage de l'inclinaison

Pour le confort visuel, inclinez l'ordinateur LCD jusqu'à un angle de -5° ~ 20° . Tenez le socle avec une main et utilisez l'autre main pour ajuster l'ordinateur LCD à l'angle souhaité.

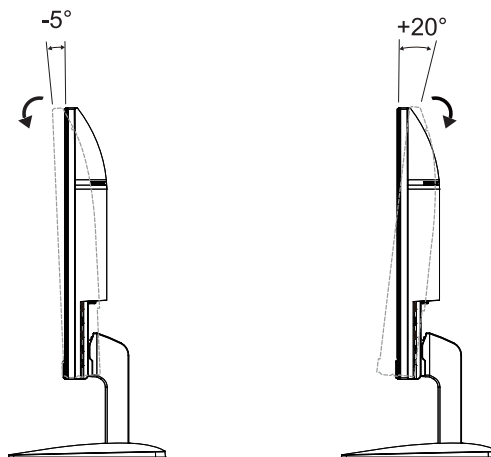

DESCRIPTION DU PRODUIT

1.2.3 Montage mural

Pour fixer l'ordinateur LCD au mur, effectuez les étapes suivantes :

1. Enlevez le support de la base.

Veuillez consulter page 26.

2. Montage mural de l'ordinateur LCD

Vissez le support en utilisant les trous VESA à l'arrière de l'ordinateur LCD.

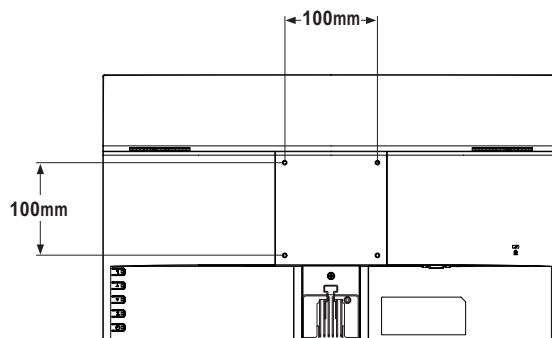

Remarque : Prenez des mesures appropriées pour éviter que l'ordinateur LCD ne puisse tomber et blesser ou causer des dommages à l'écran, par ex. en cas de tremblement de terre ou d'autres catastrophes.

- Utilisez uniquement le kit de montage mural 100 x 100 mm recommandé par AG Neovo. Tous les kits de montage mural AG Neovo sont conformes à la norme VESA.
- Attachez l'ordinateur LCD sur un mur assez fort pour supporter le poids.
- Il est conseillé de monter l'ordinateur LCD au mur sans l'incliner en l'orientant vers le bas.

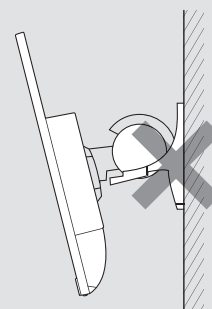

DESCRIPTION DU PRODUIT

1.3 Vue d'ensemble

1.3.1 Vue avant

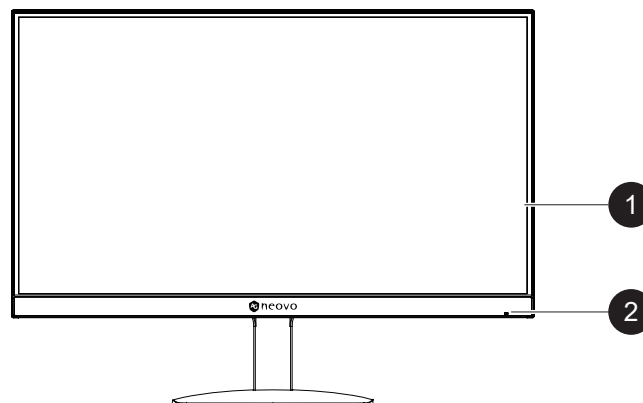

1

Moniteur d'affichage

Indicateur d'état d'alimentation:

2



Indique l'état de fonctionnement de l'écran :

- Bleu lorsque l'écran est allumé.
- Orange lorsque l'écran est en veille.
- Éteint lorsque l'écran est hors tension.

DESCRIPTION DU PRODUIT

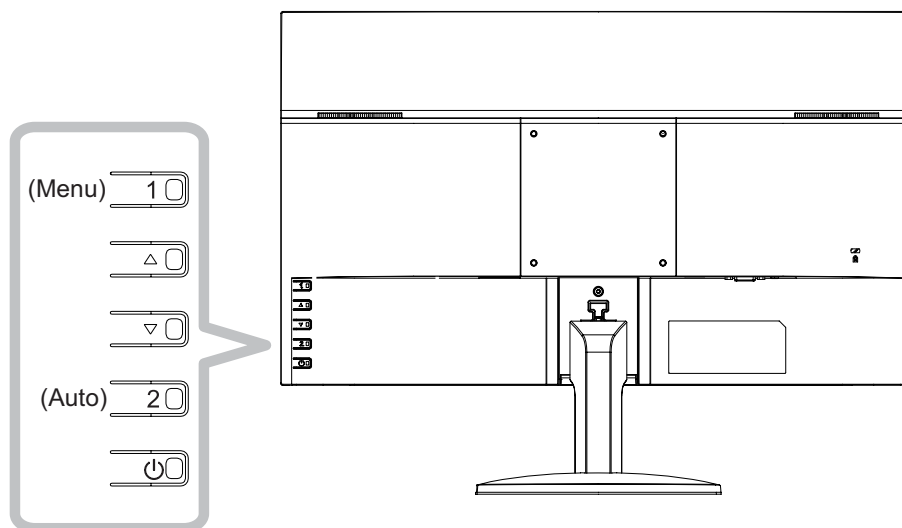
1.3.2 Boutons de contrôle

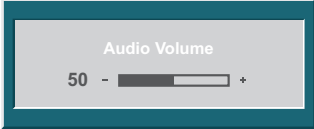

Bouton	Description
Bouton Menu (1)	<p>Menu à affichage à l'écran (OSD)</p> <ul style="list-style-type: none"> Appuyez pour faire apparaître le menu OSD. <p>Dans le menu OSD</p> <ul style="list-style-type: none"> Utilisé pour confirmer la sélection ou accéder à un sous-menu.
Bouton Gauche / Droite (▲/▼)	<p>Barre de volume</p> <ul style="list-style-type: none"> Appuyez sur le bouton ▼ pour faire apparaître la barre de volume.  <p>Puis appuyez sur le bouton ▲/▼ pour régler le niveau du volume.</p> <p>Remarque : Pendant le réglage du volume ou de la configuration du menu, appuyez et maintenez le bouton ▲/▼ enfoncé pour modifier les valeurs en continu.</p> <p>Barre de sélection d'entrée</p> <ul style="list-style-type: none"> Appuyez sur le bouton ▲ pour faire apparaître la barre de sélection d'entrée.  <p>Puis appuyez sur le bouton ▲/▼ pour changer la source d'entrée et appuyez sur le bouton 1(MENU) pour confirmer.</p> <p>Dans le menu OSD</p> <ul style="list-style-type: none"> Utilisé pour faire défiler les options du menu. Utilisé pour sélectionner une option et ajuster les réglages.

DESCRIPTION DU PRODUIT

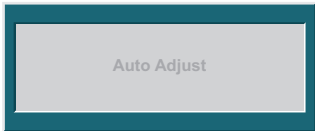
Bouton	Description
Bouton Auto (2)	<p>Réglage auto (disponible sur l'entrée VGA uniquement)</p> <p>Appuyez pour exécuter le réglage automatique. Cette fonction ajuste automatiquement l'écran LCD en appliquant les réglages optimaux, y compris la position horizontale, la position verticale, l'horloge et la phase.</p> <p>Lorsque le réglage automatique est lancé, le message ci-dessous s'affiche à l'écran.</p> <div data-bbox="791 555 1106 685" data-label="Image"></div> <p>Lorsque le message disparaît, cela indique que le réglage automatique est terminé.</p> <p>Remarque :</p> <ul style="list-style-type: none">• <i>Pendant le réglage auto, l'écran clignotera légèrement pendant quelques secondes.</i>• <i>Il est recommandé d'utiliser la fonction de réglage auto lorsque vous utilisez l'écran LCD la première fois ou après avoir changé la fréquence de l'écran.</i> <p>Dans le menu OSD</p> <ul style="list-style-type: none">• Utilisé pour fermer le menu OSD ou quitter un sous-menu. <p>Pendant le réglage du volume</p> <ul style="list-style-type: none">• Utilisé pour fermer la barre de volume.
Bouton d'alimentation (⏻)	<p>MISE SOUS TENSION/HORS TENSION</p> <ul style="list-style-type: none">• Appuyez une fois pour allumer l'écran.• Appuyez à nouveau pour éteindre l'écran.

DESCRIPTION DU PRODUIT

1.3.3 Vue arrière

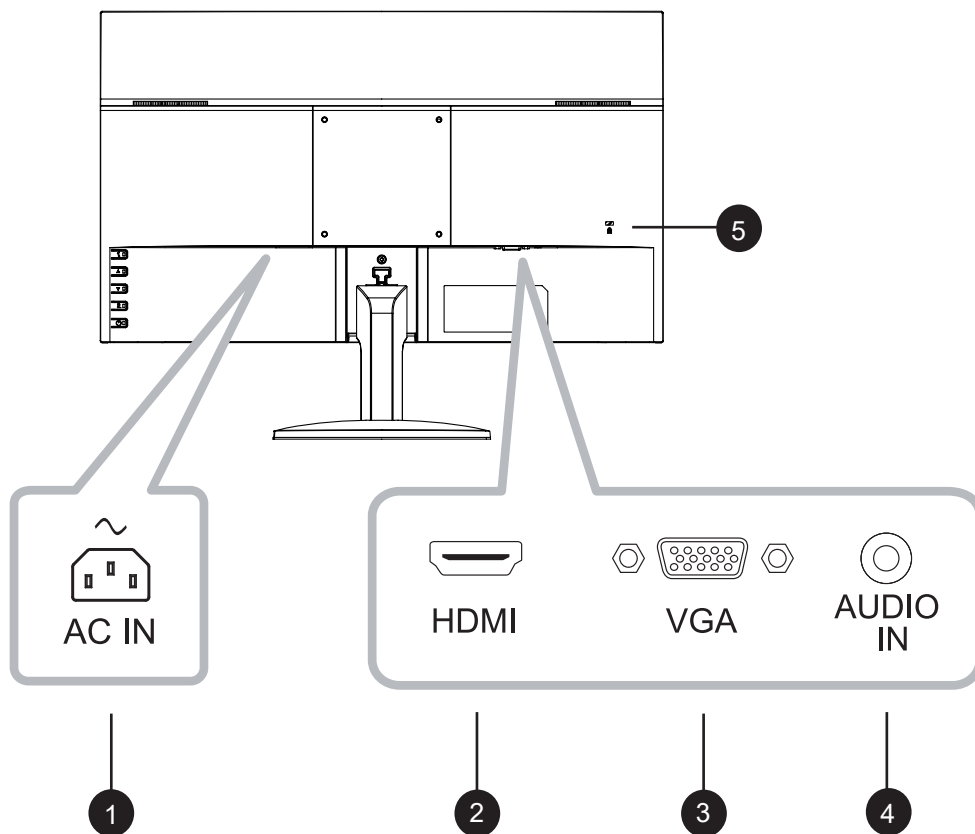

1

AC IN

Entrée d'alimentation CA.

2

HDMI

Connecte une entrée de signaux HDMI.

3

VGA

Connectez l'entrée des signaux VGA.

4

AUDIO IN

Connecte l'entrée de signaux audio (Prise jack audio stéréo 3,5 mm).

5

Prise pour verrou Kensington

Utilisez-la pour verrouiller physiquement le système et prévenir le vol.

Le dispositif de verrouillage est vendu séparément. Pour l'acheter, contactez votre revendeur.

CHAPITRE 2 : FAIRE LES BRANCHEMENTS



ATTENTION :

Assurez-vous que l'ordinateur LCD n'est pas connecté à la prise de courant avant de faire des connexions. Le branchement des câbles lorsque l'écran est sous tension peut causer un choc électrique ou une blessure.

2.1 Branchement de l'alimentation secteur

1. Branchez le cordon d'alimentation à l'entrée d'alimentation secteur située à l'arrière du moniteur LCD.
2. Branchez la fiche du cordon d'alimentation à une prise de courant ou à un bloc d'alimentation.

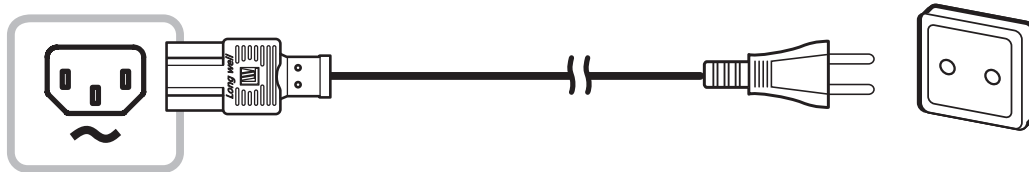

ATTENTION :

Pour débrancher le cordon d'alimentation, tenez-le par la prise. Ne tirez jamais sur le cordon.

FAIRE LES BRANCHEMENTS

2.2 Connexion des sources de signal d'entrée

Les signaux des sources d'entrée peuvent être connectés avec l'un des câbles suivants :

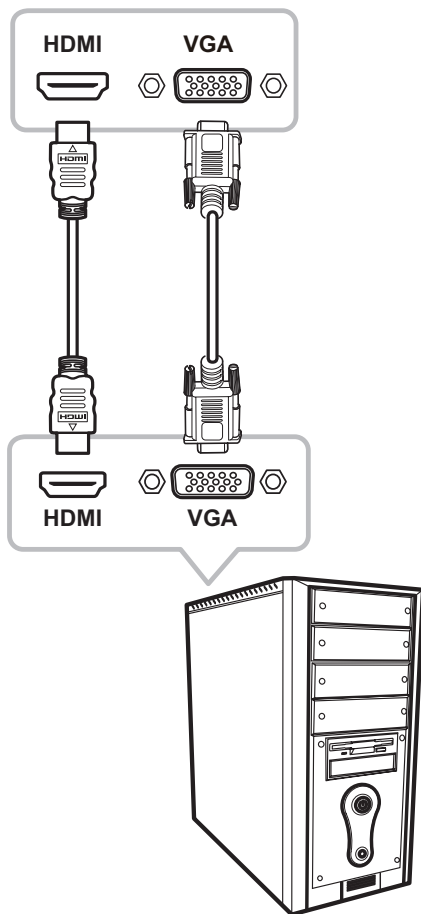

- **HDMI**

Branchez une extrémité d'un câble HDMI sur le connecteur HDMI de l'ordinateur LCD et l'autre extrémité sur le connecteur HDMI de l'ordinateur.

- **VGA**

Branchez une extrémité d'un câble D-sub 15 broches sur le connecteur VGA de l'ordinateur LCD et l'autre extrémité sur le connecteur D-sub de l'ordinateur.

FAIRE LES BRANCHEMENTS

2.3 Connexion d'appareils audio

- **Entrée audio**

Branchez une extrémité d'un câble audio sur le port d'entrée audio de l'ordinateur et l'autre extrémité sur le port audio de l'écran LCD.

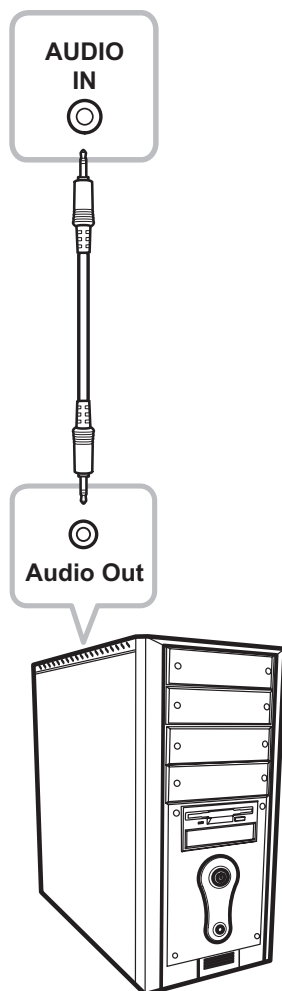

CHAPITRE 3 : MENU A AFFICHAGE SUR L'ÉCRAN

3.1 Utilisation du menu OSD

1. Appuyez sur le bouton MENU pour faire apparaître la fenêtre OSD.

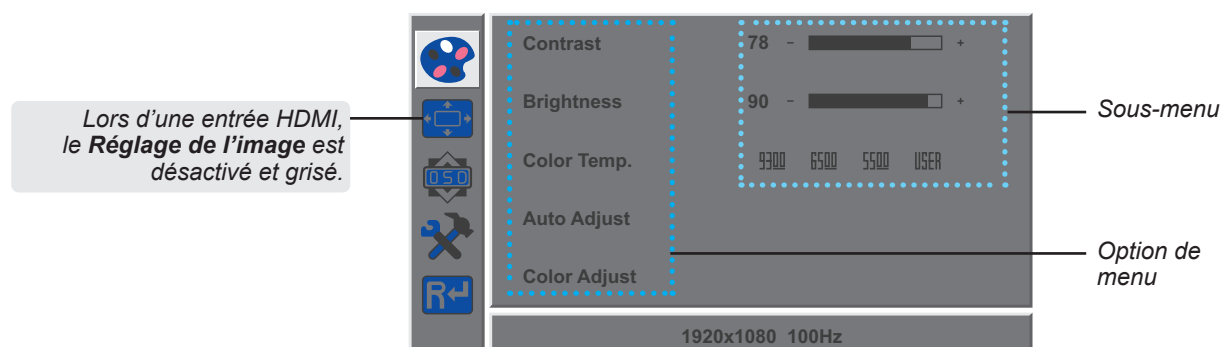

2. Appuyez sur le bouton ▲ ou ▼ pour sélectionner un menu et appuyez sur le bouton MENU pour accéder au menu sélectionné.

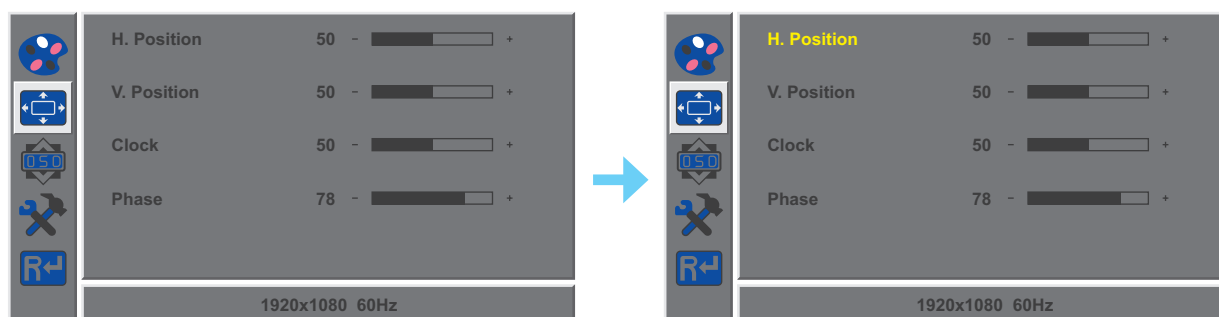

Un menu sélectionné est mis en surbrillance en gris et le texte de l'option de menu sélectionnée devient jaune.

3. Appuyez sur le bouton ▲ ou ▼ pour sélectionner une option et appuyez sur le bouton MENU pour accéder à son sous-menu.

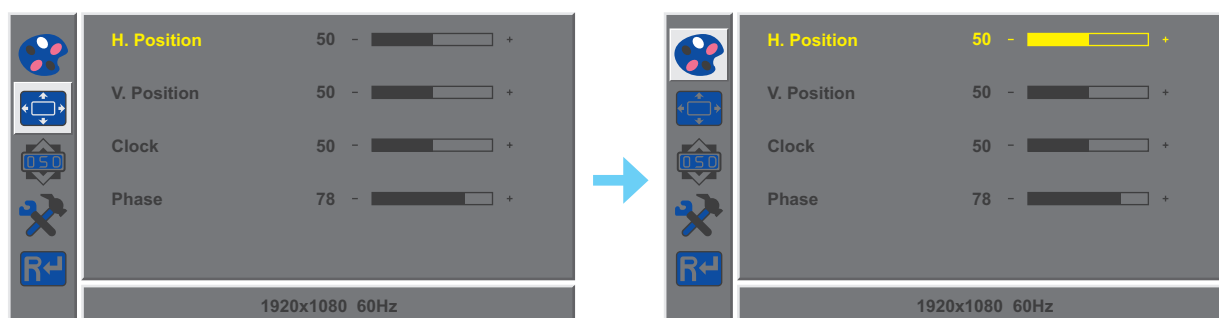

Le texte de l'option de menu ou du sous-menu sélectionné(e) devient jaune.

4. Appuyez sur le bouton ▲ ou ▼ pour ajuster les réglages.
5. Pour quitter le sous-menu, appuyez sur le bouton AUTO.
6. Pour fermer la fenêtre OSD, appuyez deux fois sur le bouton AUTO.

Remarque : Lorsque vous modifiez des réglages, tous les changements seront automatiquement enregistrés lorsque vous :

- Passe à un autre menu
- Quitte le menu OSD
- Attend que le menu OSD disparaisse

MENU A AFFICHAGE SUR L'ÉCRAN

3.2 Structure du menu OSD

Menu principal	Sous-menu		Référence
Coloris	Contraste	0-100	Consultez la page 20.
	Luminosité	0-100	
	Temp. couleur	9300	
		6500	
		5500	
		UTILISATEUR	
	Réglage auto	VGA uniquement	
Réglage de la couleur	VGA uniquement		
Image	Position H	0-100	Consultez la page 21.
	Position V	0-100	
	Horloge	0-100	
	Phase	0-100	
OSD	Langue	English	Consultez la page 22.
		Français	
		Deutsch	
		Italiano	
		Русский	
		Espagnol	
		Portugais	
		日本語	
		한국어	
		繁體中文	
	简体中文		
	Pos. H. OSD	0-100	
	Pos. V. OSD	0-100	
	Durée de l'OSD	5-60	
Transparence	0-100		

MENU A AFFICHAGE SUR L'ÉCRAN

Menu principal	Sous-menu		Référence
Autres	Mode	PC	Consultez la page 23.
		Jeu	
		Film	
	Volume audio	0-100	
	Source du signal	VGA	
		HDMI	
	Rapport L/H	16:9	
		AUTO	
		4:3	
	Contraste actif	Activé	
		Désactivé	
	Over Drive	Activé	
		Désactivé	
	Anti lumière bleue	0-100	
Synchronisation adaptative	Activé		
	Désactivé		
Redémarrage	Redémarrage		Consultez la page 24.

Remarque : La disponibilité de certaines options du menu dépend du signal de la source d'entrée. Si le menu n'est pas disponible, il est désactivé et grisé.

CHAPITRE 4 : RÉGLAGE DE L'ÉCRAN LCD

4.1 Réglage de la couleur

1. Appuyez sur le bouton 1 (MENU) pour faire apparaître la fenêtre OSD.
2. Appuyez sur le bouton ▲ ou ▼ pour sélectionner  et appuyez sur le bouton 1 (MENU) pour accéder au menu Couleur.

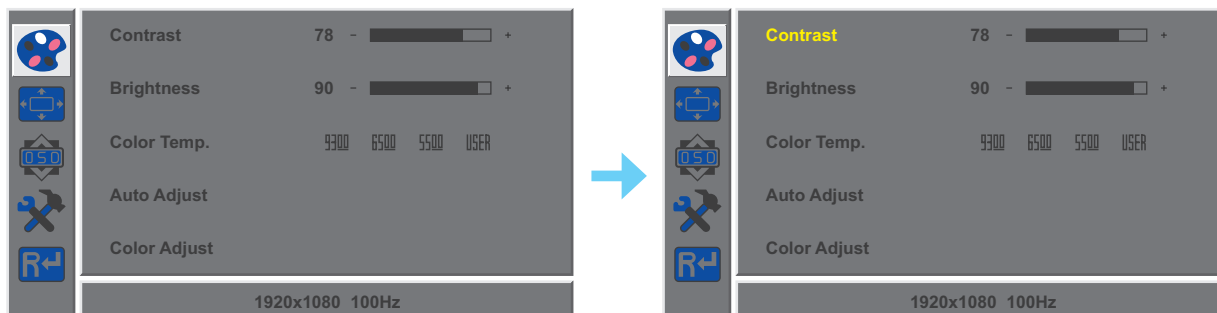

3. Appuyez sur le bouton ▲ ou ▼ pour sélectionner une option et appuyez sur le bouton 1 (MENU) pour accéder à son sous-menu.

Élément	Fonction	Opération	Plage
Contraste	Ajuste le degré de différence entre le niveau noir et le niveau blanc.	Appuyez sur le bouton ▲ ou ▼ pour ajuster la valeur.	0 à 100
Luminosité	Ajuste la luminance de l'image de l'écran.		
Temp. couleur (Température des couleurs)	Elle contient plusieurs réglages de couleurs. La température des couleurs peut être réglée sur : <ul style="list-style-type: none"> • 9300 - Applique une teinte légèrement bleuâtre pour des couleurs plus froides. • 6500 - Le réglage par défaut pour la température des couleurs, utilisé avec des conditions normales d'éclairage. • 5500 - Applique une teinte légèrement rougeâtre pour des couleurs plus chaudes. • UTILISATEUR – Permet aux utilisateurs de définir la température des couleurs en ajustant le réglage de rouge, vert ou bleu en fonction des préférences. <ol style="list-style-type: none"> a. Sélectionnez UTILISATEUR et appuyez sur le bouton 1 (MENU). b. Appuyez sur le bouton ▲ ou ► pour sélectionner la couleur que vous souhaitez ajuster. Puis appuyez sur le bouton 1 (MENU) pour ouvrir son sous-menu. c. Appuyez sur le bouton ▲ ou ► pour ajuster la valeur (0 ~ 255). <p>Remarque : Activez Réinitialiser pour restaurer le réglage par défaut de la couleur.</p>	9300 6500 5500 UTILISATEUR	
Réglage auto	Optimise automatiquement l'affichage de l'image. Remarque : Cette option du menu n'est disponible que si la source d'entrée est VGA.	Appuyez sur le bouton 1 (MENU) pour exécuter la fonction.	-
Réglage de la couleur	Ajuste automatiquement la balance du blanc et les réglages des couleurs. Remarque : Cette option du menu n'est disponible que si la source d'entrée est VGA.		-

RÉGLAGE DE L'ÉCRAN LCD

4.2 Réglage de l'image

Remarque : Ce menu n'est disponible que si la source d'entrée est VGA.

1. Appuyez sur le bouton 1 (MENU) pour faire apparaître la fenêtre OSD.
2. Appuyez sur le bouton ▲ ou ▼ pour sélectionner  et appuyez sur le bouton 1 (MENU) pour accéder au menu Image.

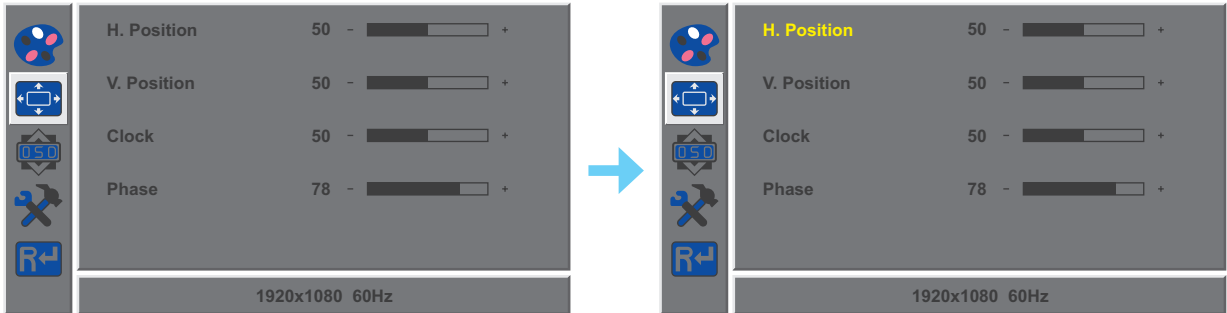

3. Appuyez sur le bouton ▲ ou ▼ pour sélectionner une option et appuyez sur le bouton 1 (MENU) pour accéder à son sous-menu.

Élément	Fonction	Opération	Plage
Position H (Position horizontale)	Déplace l'image de l'écran vers la gauche ou la droite.	Appuyez sur le bouton ▲ ou ▼ pour ajuster la valeur.	0 à 100
Position V (Position verticale)	Déplace l'image de l'écran vers le haut ou le bas.		
Horloge	Ajuste la synchronisation de la fréquence avec le signal vidéo.		
Phase	Ajuste la synchronisation de la phase avec le signal vidéo.		

RÉGLAGE DE L'ÉCRAN LCD

4.3 Réglage de l'OSD

1. Appuyez sur le bouton 1 (MENU) pour faire apparaître la fenêtre OSD.
2. Appuyez sur le bouton ▲ ou ▼ pour sélectionner  et appuyez sur le bouton 1 (MENU) pour accéder au menu OSD.

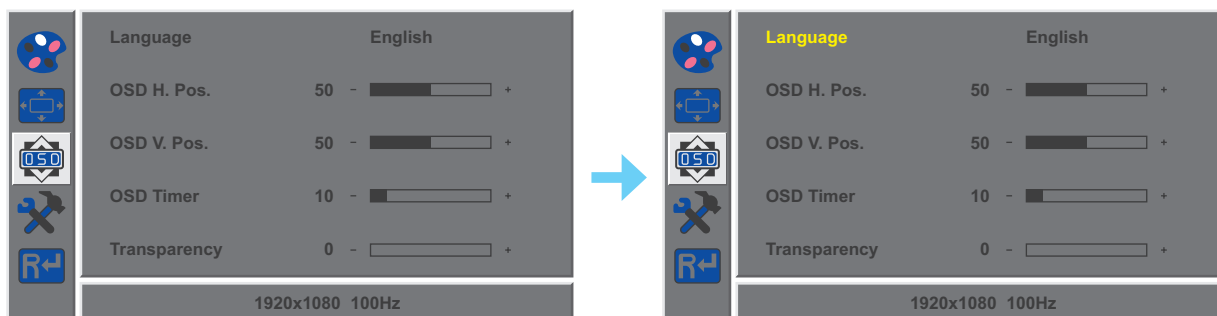

3. Appuyez sur le bouton ▲ ou ▼ pour sélectionner une option et appuyez sur le bouton 1 (MENU) pour accéder à son sous-menu.

Élément	Fonction	Opération	Plage
Langue	Choisissez la langue utilisée pour les menus OSD.	Appuyez sur le bouton ▲ ou ▼ pour sélectionner le réglage.	English Français Deutsch Italiano Русский Espagnol Portugais 日本語 한국어 繁體中文 简体中文
Pos. H. OSD (Position horizontale)	Déplace l'image de l'OSD vers la gauche ou la droite de l'écran	Appuyez sur le bouton ▲ ou ▼ pour ajuster la valeur.	0 à 100
Pos. V. OSD (Position verticale)	Déplace l'image de l'OSD vers le haut ou le bas de l'écran		
Durée de l'OSD	Règle la durée d'affichage (en secondes) de l'écran OSD. Lorsque cette durée est finie, l'écran OSD se fermera automatiquement.		5 à 60
Transparence	Règle le niveau de transparence de l'OSD.		0 à 100

RÉGLAGE DE L'ÉCRAN LCD

4.4 Autres réglages

1. Appuyez sur le bouton 1 (MENU) pour faire apparaître la fenêtre OSD.
2. Appuyez sur le bouton ▲ ou ▼ pour sélectionner  et appuyez sur le bouton 1 (MENU) pour accéder au menu Autres.

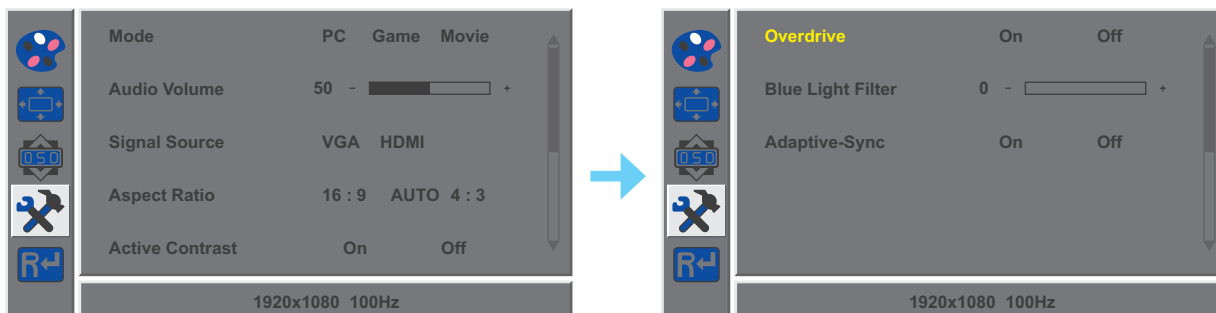

3. Appuyez sur le bouton ▲ ou ▼ pour sélectionner une option et appuyez sur le bouton 1 (MENU) pour accéder à son sous-menu.

Élément	Fonction	Opération	Plage
Mode	Sélectionne le mode d'affichage.	Appuyez sur le bouton ▲ ou ▼ pour sélectionner le réglage.	PC Jeu Film
Volume audio	Pour ajuster le volume du haut-parleur intégré.	Appuyez sur le bouton ▲ ou ▼ pour ajuster la valeur.	0 à 100
Source du signal	Change la source d'entrée.	Appuyez sur le bouton ▲ ou ▼ pour sélectionner le réglage.	VGA HDMI
Rapport L/H	Sélectionne le rapport d'aspect de l'image à l'écran.		16:9 AUTO 4:3
Contraste actif	Règle automatiquement le contraste de l'image en fonction de la scène. Remarque : Si cette fonction est Activée, Couleur > Luminosité/Contraste est grisé.		Activé Désactivé
Over Drive	Améliore le temps de réponse du moniteur.		Activé Désactivé
Anti lumière bleue	Active/Désactive la fonction Filtre de lumière bleue. Une fois activée, elle diminue le niveau de lumière bleue affichée à l'écran, garantissant aux utilisateurs une expérience de visualisation confortable en réduisant la fatigue oculaire après de longues périodes d'utilisation.		0 à 100
Synchronisation adaptative	Prise en charge d'un taux de rafraîchissement variable en fonction de la fréquence d'images du contenu (uniquement pour HDMI)		Activé Désactivé

RÉGLAGE DE L'ÉCRAN LCD

4.5 Réinitialiser les réglages

1. Appuyez sur le bouton 1 (MENU) pour faire apparaître la fenêtre OSD.
2. Appuyez sur le bouton ▲ ou ▼ pour sélectionner **R↵** et appuyez sur le bouton 1 (MENU) pour accéder au menu Réinitialiser.

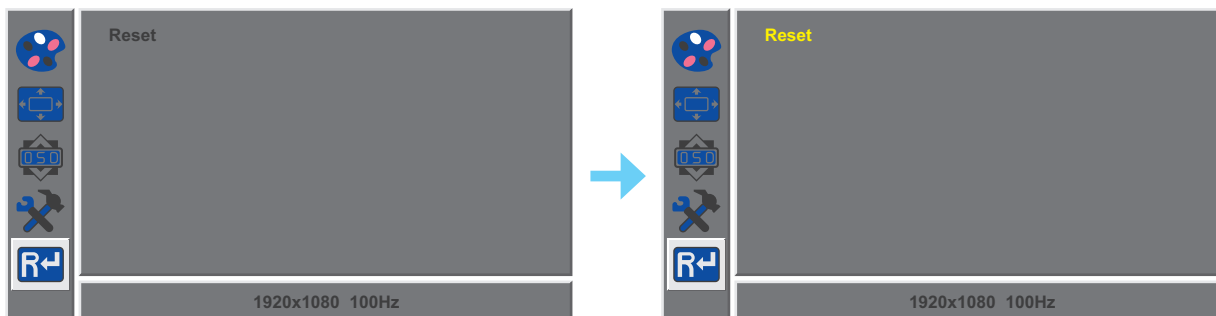

3. Appuyez sur le bouton 1 (MENU) pour restaurer votre appareil aux réglages d'usine.



CHAPITRE 5 : ANNEXE

5.1 Messages d'avertissement

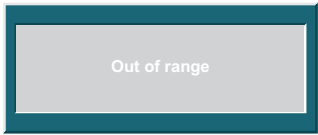
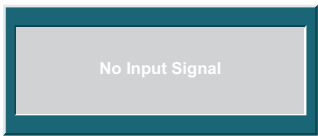
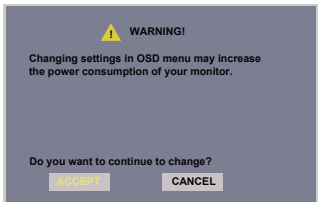
Lorsque l'un de ces messages d'avertissement apparaît, vérifiez les éléments suivants.

Message d'avertissement	Cause	Solution
	La résolution ou la vitesse de rafraîchissement de la carte graphique de l'ordinateur est trop haute.	√ Changez la résolution ou la vitesse de rafraîchissement de la carte graphique.
	L'ordinateur LCD n'arrive pas à détecter le signal de la source d'entrée.	<ul style="list-style-type: none">√ Vérifiez si la source d'entrée est ALLUMÉ.√ Vérifiez si le câble du signal est correctement branché.√ Vérifiez si les broches de la fiche du câble sont tordues ou endommagées.
	Cette boîte de message d'avertissement s'affiche uniquement lorsque le réglage de la fonction menu est modifié pour la première fois.	<ul style="list-style-type: none">• Appuyez sur le bouton ACCEPTER pour continuer les modifications du réglage ou appuyez sur le bouton ANNULER pour désactiver les modifications du réglage.• Remarque : L'opération peut varier selon les modèles de produit.

5.2 Dépannage

Problèmes	Causes possibles et solutions
<p>Aucune image.</p> <ul style="list-style-type: none"> Le voyant LED est ETEINT. 	<ul style="list-style-type: none"> Vérifiez si l'ordinateur est ALLUMÉ. Vérifiez si le cordon d'alimentation est branché correctement sur l'ordinateur. Vérifiez si le cordon d'alimentation est branché sur une prise de courant.
<ul style="list-style-type: none"> Le voyant LED est bleu. 	<ul style="list-style-type: none"> Vérifiez si l'ordinateur est ALLUMÉ. Vérifiez si l'ordinateur est en veille, faites bouger la souris ou appuyez sur une touche du clavier pour réveiller l'ordinateur.
<p>La position de l'image est incorrecte.</p>	<ul style="list-style-type: none"> Pour l'entrée VGA, ajustez les réglages Position H. et Position V. dans le menu Image  (consultez page 21).
<p>Le texte affiché est flou.</p>	<ul style="list-style-type: none"> Pour l'entrée VGA, faites ce qui suit : <ul style="list-style-type: none"> ✓ Appuyez sur le bouton AUTO pour régler automatiquement l'écran (consultez «Bouton Auto (AUTO)» à la page 12). ✓ Ajustez les réglages Horloge et Phase dans le menu Image  (consultez page 21).
<p>Des points rouges, bleus, verts ou blancs apparaissent sur l'écran.</p>	<ul style="list-style-type: none"> Il y a des millions de micro-transistors dans cet ordinateur LCD. Il est normal que quelques transistors soient endommagés et produisent des points. Ceci est normal et n'indique pas un problème.
<p>Aucun son audio.</p>	<ul style="list-style-type: none"> Vérifiez si le volume audio est réglé sur 0 (consultez page 11). Dans le menu Autres , vérifiez si le Volume audio est réglé sur 0 (consultez page 23). Pour l'entrée VGA, vérifiez les réglages audio de l'ordinateur.
<p>De la buée s'est formée sur l'ordinateur LCD.</p>	<ul style="list-style-type: none"> Cela se produit normalement lorsque l'ordinateur LCD est déplacé d'un endroit froid à un endroit chaud. N'allumez pas l'ordinateur LCD, attendez jusqu'à ce que la buée ait disparue.
<p>Des ombres, causées par une image statique, restent visibles sur l'écran.</p>	<ul style="list-style-type: none"> Eteignez l'ordinateur LCD pendant les périodes prolongées d'inutilisation. Utilisez un économiseur d'écran ou une image noire et blanche pendant les périodes prolongées d'inutilisation.

5.3 Transport de l'ordinateur LCD

Pour transporter l'ordinateur LCD, pour le faire réparer ou le déplacer par exemple, remettez-le dans sa boîte originale.

1. Enlevez le support de la base.

- Placez l'ordinateur LCD avec le côté dalle orienté vers le bas sur une surface rembourrée.
- Appuyez sur le(s) loquet(s) pour détacher le support du montant de base. Puis enlevez le support.
- Appuyez sur le loquet pour détacher le montant de base. Puis enlevez le montant de base de son compartiment sur le moniteur.

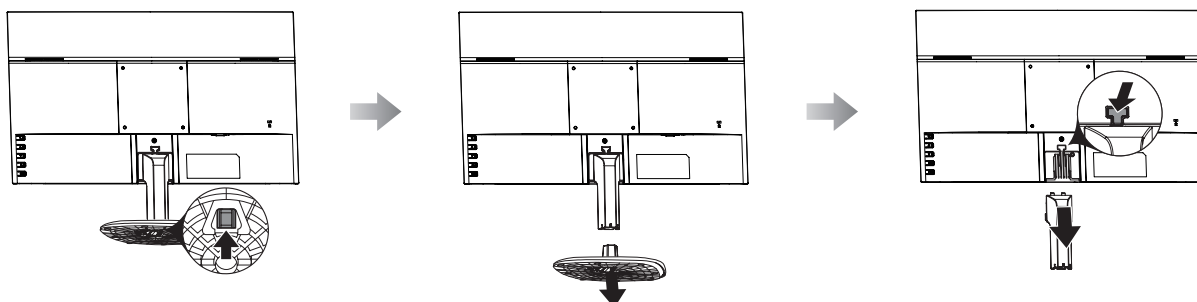

- Mettez l'ordinateur LCD dans son plastique d'origine. Puis placez le moniteur LCD dans le coussin en mousse inférieur.
- Placez le coussin en mousse supérieur sur le moniteur LCD.
- Mettez tous les accessoires dans leur zone désignée.
- Placez soigneusement les éléments dans la boîte. Puis fermez et scotchez la boîte.

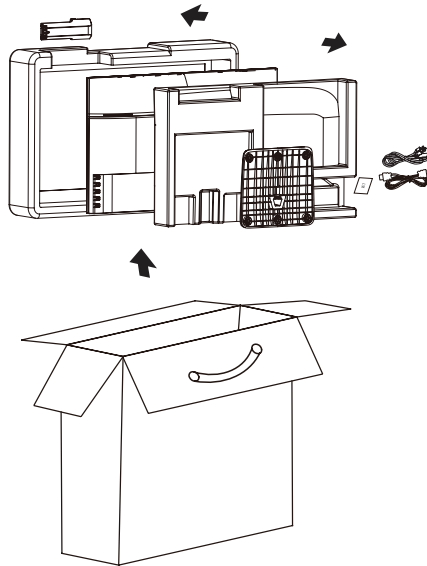

Remarque :

- *Il est conseillé d'utiliser la boîte d'origine.*
- *Lors du emballage, placez soigneusement l'ordinateur LCD dans sa boîte et empêchez le panneau en verre de toucher un objet.*

CHAPITRE 6 : SPÉCIFICATIONS

6.1 Spécifications de l'ordinateur

LW2204		
Panel	Panel Type	LED-Backlit TFT LCD (VA Technology)
	Panel Size	21.5"
	Max. Resolution	FHD 1920 x 1080
	Pixel Pitch	0.241 mm
	Brightness	250 cd/m ²
	Contrast Ratio	20,000,00:1 (DCR)
	Viewing Angle (H/V)	178°/178°
	Display Colour	16.7M
	Response Time	5 ms
	Surface Treatment	Anti-Glare Treatment (Haze 25%), 3H Hard Coating
Frequency (H/V)	H Freq.	30 kHz-113 kHz
	V Freq.	48 Hz-100 Hz
Input	VGA	15-Pin D-Sub x 1
	HDMI	1.4 x 1
Audio	Audio In	Stereo Audio Jack (3.5 mm)
	Speaker	2W x 2
Power	Power Supply	Internal
	Power Requirements	AC 100-240V, 50/60 Hz
	On Mode	16W (On)
	Standby Mode	< 0.5 W
	Off Mode	< 0.3 W
Operating Conditions	Temperature	0°C-40°C (32°F-104°F)
	Humidity	10%-90% (non-condensing)
Transport/ Storage Conditions	Temperature	-20°C-60°C (-4°F-140°F)
	Humidity	5%-90% (non-condensing)
Mounting	VESA FPMPMI	Yes (100 x 100 mm)
Stand	Tilt	-5° to 20°
Security	Kensington Security Slot	Yes
Dimensions	Bezel Width	1.9 mm (Top/Left/Right) 21.4 mm (Bottom)
	Product with Base (W x H x D)	491.8 x 373.8 x 167.4 mm (19.4" x 14.7" x 6.6")
	Product w/o Base (W x H x D)	491.8 x 289.5 x 46.3 mm (19.4" x 11.4" x 1.8")
	Packaging (W x H x D)	562.0 x 375.0 x 110.0 mm (22.1" x 14.8" x 4.3")
Weight	Product with Base	2.6 kg (5.7 lb)
	Product w/o Base	2.3 kg (5.1 lb)
	Packaging	3.8 kg (8.4 lb)

Remarque : Toutes les spécifications sont sujettes à modification sans préavis.

SPÉCIFICATIONS

6.2 Dimensions de l'ordinateur

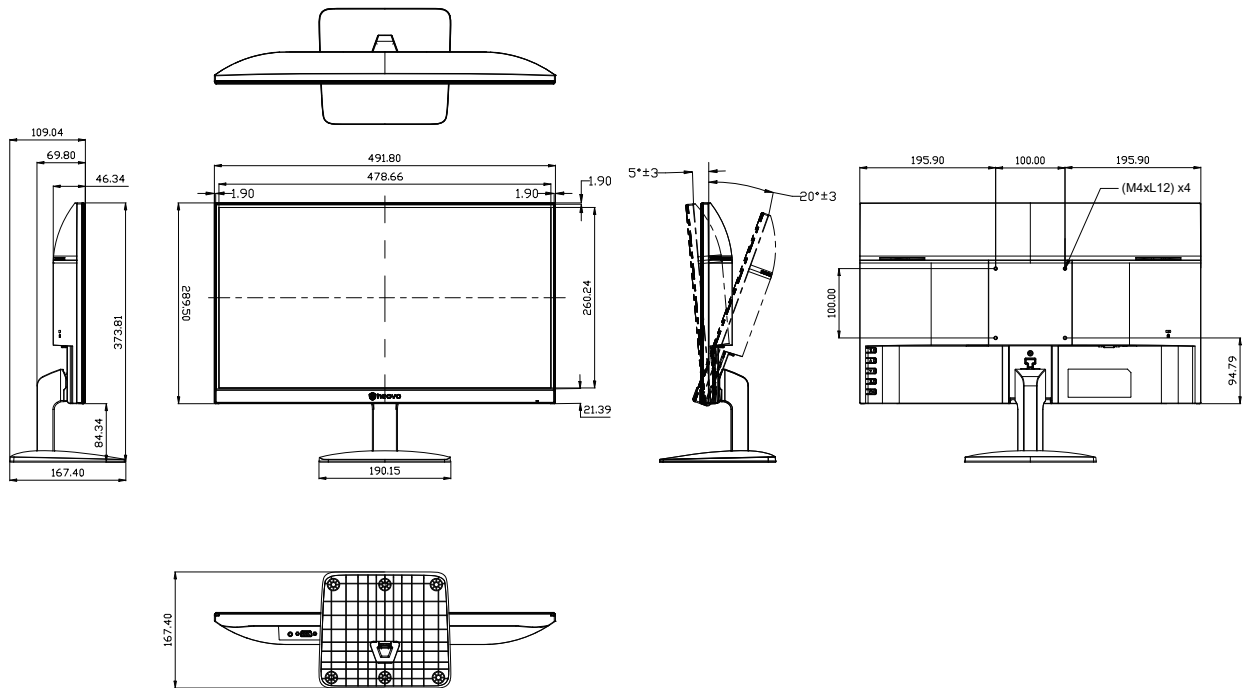

AG Neovo

Company Address: 5F-1, No. 3-1, Park Street, Nangang District, Taipei, 11503, Taiwan.

Copyright © 2026 AG Neovo. All rights reserved.

LW2204 Eprel registration number : 2662444

LW2240_UM_V010