



THE DISPLAY CHOICE
OF PROFESSIONALS™

Monitor mit LED-Hintergrundbeleuchtung LA2204

www.agneovo.com

Bedienungsanleitung

INHALTSVERZEICHNIS

Sicherheitshinweise

WEEE	3
------------	---

VORSICHTSMASSNAHMEN

Hinweis	4
Wichtige Hinweise zur Aufstellung	4
Wichtige Hinweise zum Betrieb	5
Reinigung und Wartung	6
Hinweise zu LCD-Monitors	6

KAPITEL 1: PRODUKTBESCHREIBUNG

1.1 Lieferumfang	7
1.2 Installation	8
1.2.1 Ständer installieren	8
1.2.2 Neigung anpassen	8
1.2.3 Wandmontage	9
1.3 Übersicht	10
1.3.1 Frontansicht	10
1.3.2 Steuertasten	11
1.3.3 Rückansicht	13

KAPITEL 2: ANSCHLIESSEN

2.1 Netzkabel anschließen	14
2.2 Signalkabel anschließen	15
2.3 Audiogeräte anschließen	16

KAPITEL 3: OSD-MENÜ

3.1 OSD-Menü verwenden	17
3.2 OSD-Menübaum	18

KAPITEL 4: EINSTELLUNG DER LCD-ANZEIGE

4.1 Farbeinstellungen	20
4.2 Bildeinstellungen	21
4.3 OSD-Einstellungen	22
4.4 Sonstige Einstellungen	23

KAPITEL 5: ANHANG

5.1 Warnmeldungen	24
5.2 Fehlerbehebung	25
5.3 LCD-Monitor transportieren	26

KAPITEL 6: TECHNISCHE DATEN

6.1 Technische Daten des Monitor	28
6.2 Monitor-Abmessungen	29

Sicherheitshinweise

WEEE

Informationen für Anwender innerhalb der europäischen Union:

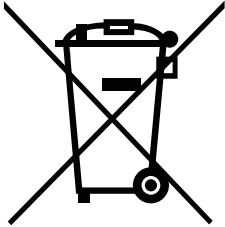

AG Neovo unterstützt die weltweiten Bemühungen der Branche zum Ausschluß gefährlicher Materialien in elektronischen Geräten und bei deren Herstellung; AG Neovo-Produkte sind grundsätzlich recyclingfähig. In Übereinstimmung mit der WEEE-Direktive der Europäischen Union und Umweltschutzvorschriften zum Recycling in vielen Ländern minimiert AG Neovo negative Auswirkungen ihrer Display-Produkte auf die Umwelt.

Allgemeine Informationen über die richtige Entsorgung von elektronischen Altgeräten erhalten Sie bei Ihrer Stadtverwaltung, bei Sammelstellen und beim Händler, bei dem Sie das Produkt erworben haben.

- Beachten Sie vor Entsorgung auf Geräten oder Umverpackung stets befindlichen Symbole wie z.B. die durchgestrichene Abfalltonne
- Informieren Sie sich über die in Ihrer Umgebung zur Verfügung stehenden Möglichkeiten der Rückgabe oder Sammlung von Altgeräten
- Entsorgen Sie Altgeräte immer getrennt vom Hausmüll
- Entnehmen Sie nicht festverbaute Batterien bzw. Akkus vorher und entsorgen Sie diese getrennt
- Bedenken Sie Ihre Eigenverantwortung hinsichtlich der Löschung personenbezogener Daten auf zu entsorgenden Altgeräten
- Der Handel ist zur Rücknahme von Elektro-Altgeräten verpflichtet

Vorsichtsmaßnahmen

Vorsichtsmaßnahmen



In dieser Anleitung verwendete Symbole



Dieses Symbol weist auf mögliche Gefährdungen hin, die zu Verletzungen oder Beschädigungen des Gerätes führen können.



Dieses Symbol weist auf wichtige Betriebs- oder Wartungshinweise hin.

Hinweis

- Lesen Sie diese Bedienungsanleitung aufmerksam durch, bevor Sie Ihr LCD-Monitor benutzen. Bewahren Sie die Anleitung auf, damit Sie später darin nachlesen können.
- Die in diese Bedienungsanleitung erwähnten technischen Daten und weitere Angaben dienen lediglich Referenzzwecken. Sämtliche Angaben können sich ohne Vorankündigung ändern. Aktualisierte Inhalte können Sie über unsere Internetseiten unter www.agneovo.com herunterladen.
- Verzichten Sie zu Ihrem eigenen Vorteil auf die Entfernung sämtlicher Aufkleber vom LCD-Monitor. Andernfalls können sich negative Auswirkungen auf die Garantiezeit ergeben.

Wichtige Hinweise zur Aufstellung



Stellen Sie das LCD-Monitor nicht in der Nähe von Wärmequellen wie Heizungen, Entlüftungsöffnungen und nicht im prallen Sonnenlicht auf.



Decken Sie keinerlei Belüftungsöffnungen im Gehäuse ab.



Stellen Sie Ihr LCD-Monitor auf einer stabilen Unterlage auf. Achten Sie darauf, dass das Gerät keinen Vibrationen oder Stößen ausgesetzt wird.



Wählen Sie einen gut belüfteten Ort zur Aufstellung Ihres LCD-Monitors.



Stellen Sie das LCD-Monitor nicht im Freien auf.



Meiden Sie bei der Aufstellung staubige und feuchte Orte.



Lassen Sie keine Flüssigkeiten auf oder in das Gerät gelangen, stecken Sie keinerlei Gegenstände durch die Belüftungsöffnungen in das LCD-Monitor. Andernfalls kann es zu Bränden, Stromschlägen und schweren Beschädigungen Ihres LCD-Monitors kommen.

Vorsichtsmaßnahmen

Wichtige Hinweise zum Betrieb



Nutzen Sie ausschließlich das mit dem LCD-Monitor gelieferte Netzkabel.



Die Steckdose sollte sich in unmittelbarer Nähe des LCD-Monitor befinden und jederzeit frei zugänglich sein.



Falls Sie Verlängerungskabel oder Steckdosenleisten zur Stromversorgung Ihres LCD-Monitors nutzen, achten Sie gut darauf, dass die Gesamtleistung sämtlicher angeschlossenen Geräte keinesfalls die zulässige Leistung der Steckdose überschreitet.



Stellen Sie nichts auf das Netzkabel. Stellen Sie Ihr LCD-Monitor nicht so auf, dass auf das Netzkabel getreten werden kann.



Falls Sie Ihr LCD-Monitor auf unbestimmte Zeit nicht nutzen sollten, ziehen Sie immer den Netzstecker aus der Steckdose.



Wenn Sie den Netzstecker ziehen, fassen Sie grundsätzlich den Stecker selbst. Ziehen Sie nicht am Kabel; andernfalls kann es zu Bränden oder Stromschlägen kommen.



Ziehen Sie den Netzstecker nicht mit feuchten oder gar nassen Händen; berühren Sie das Netzkabel möglichst nicht, wenn Sie feuchte Hände haben.



Warnung:

Unter folgenden Bedingungen ziehen Sie sofort den Netzstecker aus der Steckdose und lassen das Gerät von einem Fachmann überprüfen und gegebenenfalls reparieren:



- Falls das Netzkabel beschädigt ist.
- Falls das LCD-Monitor fallen gelassen oder das Gehäuse beschädigt wurde.
- Falls Rauch aus dem LCD-Monitor austritt oder das Gerät einen ungewöhnlichen Geruch von sich gibt.



Von der Deckenmontage oder Montage an einer anderen horizontalen Fläche über dem Kopf wird abgeraten.



Warnung:

Von der Anleitung abweichende Installationen können zu unvorhersehbaren Folgen führen, insbesondere zu Verletzungen und Sachschäden. Falls bereits eine Montage an der Decke oder an anderen horizontalen Flächen erfolgt sein sollte, setzen Sie sich unbedingt mit AG Neovo in Verbindung – mit einiger Sicherheit lässt sich eine befriedigende Lösung finden.



Vorsichtsmaßnahmen

Reinigung und Wartung



Versuchen Sie niemals, Ihr LCD-Monitor selbst zu reparieren. Überlassen Sie solche Tätigkeiten grundsätzlich qualifizierten Fachkräften.

Beim Öffnen des Gehäuses und beim Entfernen von Abdeckungen können Sie sich gefährlichen Spannungen und anderen Risiken aussetzen.

Hinweise zu LCD-Monitors

Damit die Leuchtkraft Ihres neuen Bildschirms möglichst lange erhalten bleibt, empfehlen wir Ihnen eine möglichst geringe Helligkeitseinstellung; dies tut auch Ihren Augen gut, wenn Sie in abgedunkelter Umgebung arbeiten.

Da die Leuchtmittel in LCD-Monitors im Laufe der Zeit altern, ist es völlig normal, dass die Helligkeit der Beleuchtung auf lange Sicht nachlässt.

Falls statische, unbewegte Bilder über längere Zeit angezeigt werden, kann sich ein solches Bild dauerhaft im LCD-Monitor festsetzen. Dieser Effekt ist als „eingebrenntes Bild“ bekannt.

Damit es nicht zu eingebrennten Bildern kommt, beherzigen Sie bitte die folgenden Hinweise:

- Nehmen Sie die nötigen Einstellungen vor, damit sich das LCD-Monitor nach einigen Minuten von selbst abschaltet, wenn Sie nicht damit arbeiten.
- Nutzen Sie einen Bildschirmschoner, der bewegte oder wechselnde Grafiken oder ein konstant weißes Bild anzeigt.
- Wechseln Sie Ihr Desktop-Hintergrundbild regelmäßig.
- Stellen Sie die Helligkeit Ihres LCD-Monitors möglichst gering ein.
- Schalten Sie das LCD-Monitor aus, wenn Sie es nicht benutzen.

Falls es dennoch zu eingebrennten Bildern gekommen ist:

- Schalten Sie das LCD-Monitor längere Zeit komplett ab. Längere Zeit bedeutet hier: Mehrere Stunden bis mehrere Tage.
- Stellen Sie einen Bildschirmschoner ein, lassen Sie diesen über längere Zeit laufen.
- Lassen Sie längere Zeit abwechselnd ein komplett weißes und schwarzes Bild anzeigen.

Ein LCD-Monitor besteht aus Millionen winziger Transistoren. Bei dieser riesigen Anzahl kann es vorkommen, dass einige wenige Transistoren nicht richtig funktionieren und dunkle oder helle Punkte verursachen. Dies ist ein Effekt, der die LCD-Technologie sehr häufig begleitet und nicht als Fehler angesehen werden sollte.

Kapitel 1: PRODUKTBESCHREIBUNG

1.1 Lieferumfang

Überzeugen Sie sich beim Auspacken, dass die folgenden Artikel im Lieferumfang enthalten sind. Falls etwas fehlen oder beschädigt sein sollte, wenden Sie sich bitte an Ihren Händler.

LCD-Monitor

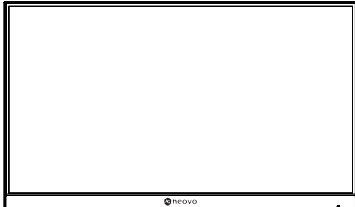

Basishalterung



Ständer

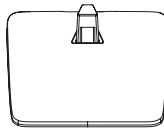

Schnellstartanleitung

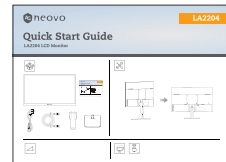

HDMI-Kabel

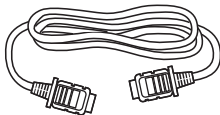

Netzkabel



Hinweis:

- Verwenden Sie nur das mitgelieferte Netzkabel.
- Die obigen Abbildungen dienen lediglich der Veranschaulichung. Das tatsächliche Aussehen der Artikel kann etwas abweichen.

1.2 Installation

1.2.1 Ständer installieren

1. Legen Sie das LCD-Monitor mit der Bildschirmseite nach unten auf einen gepolsterten Untergrund.
2. Befestigen Sie den Ständer am LCD-Monitor.
 - a. Installieren Sie die Basishalterung an ihrem Fach am Monitor.
 - b. Bringen Sie den Ständer an der Basishalterung an.

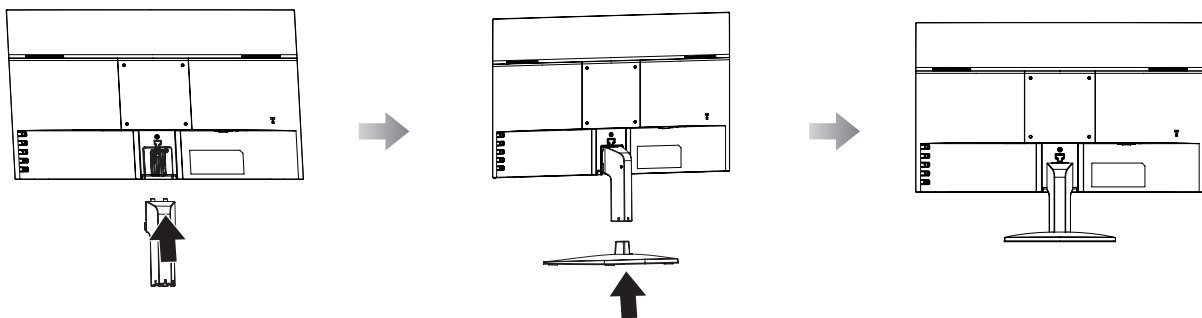

1.2.2 Neigung anpassen

Neigen Sie das LCD-Monitor zur komfortablen Betrachtung in einen Winkel von 20°. Halten Sie den Ständer mit einer Hand und passen Sie mit der anderen Hand das LCD-Monitor auf den gewünschten Winkel an.

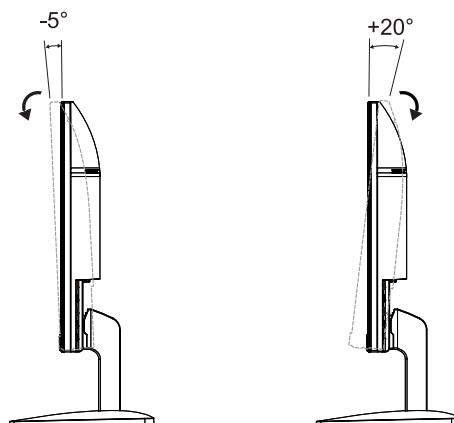

PRODUKTBESCHREIBUNG

1.2.3 Wandmontage

Montieren Sie das LCD-Monitor anhand folgender Schritte an die Wand:

1. Nehmen Sie den Fuß ab.

Bitte beachten Sie Seite 27.

2. LCD-Monitor an der Wand anbringen.

Verschrauben Sie die Bildschirmhalterung mit den VESA-Bohrungen an der Rückwand des LCD-Monitors.

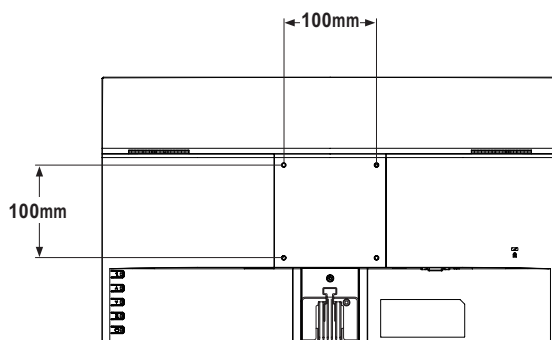

Hinweis: Sorgen Sie gewissenhaft dafür, dass sich das LCD-Monitor auch bei starken Erschütterungen (z. B. Erdbeben) nicht lösen und Verletzungen oder Sachschäden verursachen kann.

- Nutzen Sie ausschließlich den von AG Neovo empfohlenen Wandmontagesatz (100 x 100 mm). Alle AG-Neovo-Wandmontagesets stimmen mit dem VESA-Standard überein.
- Fixieren Sie das LCD-Monitor an einer Wand, die das Gewicht des Gerätes mitsamt Halterung mühelos tragen kann.
- Sie sollten das LCD-Monitor an der Wand montieren, ohne es nach unten zu neigen.

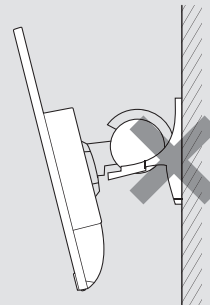

1.3 Übersicht

1.3.1 Frontansicht

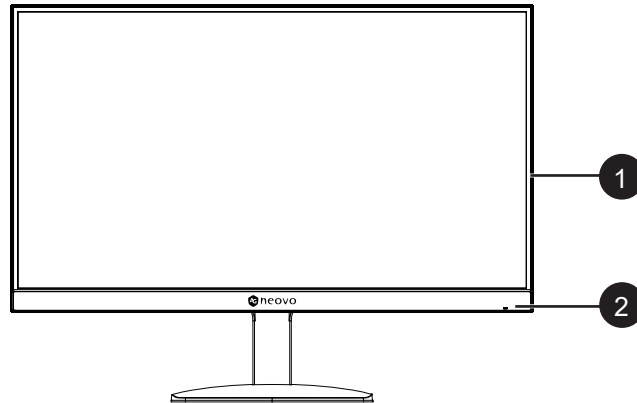

1 **Anzeigefläche**

2 **Betriebszustandsanzeige:**

Zeigt den Betriebszustand des Displays an:

- Leuchtet blau, wenn das Display eingeschaltet ist.
- Leuchtet orange, wenn sich das Display im Standby-Modus befindet.
- Leuchtet nicht, wenn das Display ausgeschaltet ist.

PRODUKTBESCHREIBUNG

1.3.2 Steuertasten

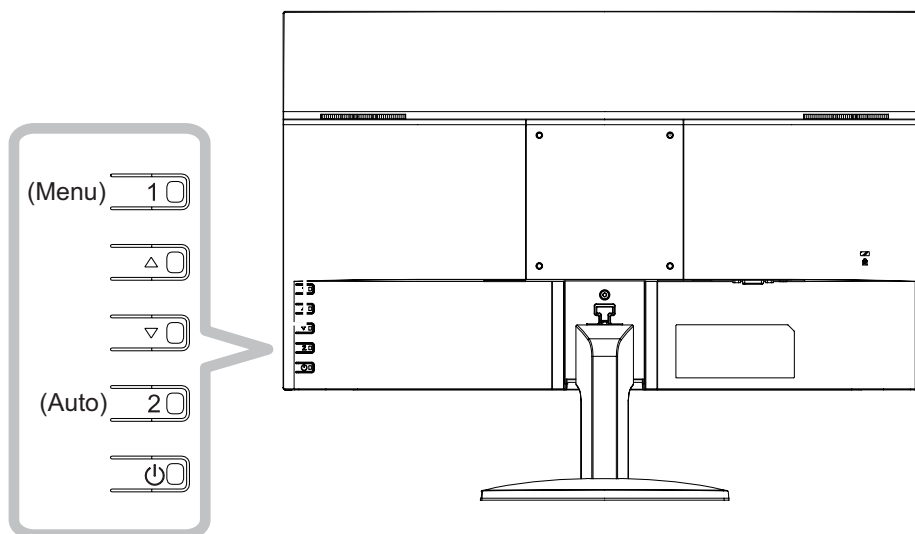

Taste	Beschreibung
Menütaste (1)	<p>Bildschirmmenü (OSD)</p> <ul style="list-style-type: none"> • Blendet das OSD-Menü ein. <p>Bei eingeblendetem OSD-Menü</p> <ul style="list-style-type: none"> • Bestätigt die Auswahl oder ruft ein Untermenü auf.
Links- / Rechtstaste (▲/▼)	<p>Lautstärkeregler</p> <ul style="list-style-type: none"> • Rufen Sie mit der ▲-Taste den Lautstärkeregler auf. <div data-bbox="603 1232 917 1361" data-label="Image"> </div> <p>Passen Sie die Lautstärke dann mit ▲/▼ nach Wunsch an.</p> <p>Hinweis: Halten Sie während der Lautstärkeregelung oder Menükonfiguration zum kontinuierlichen Ändern der Werte die Taste ▲/▼ gedrückt.</p> <p>Eingangswahlregler</p> <ul style="list-style-type: none"> • Rufen Sie mit der ▼-Taste den Eingangswahlregler auf. <div data-bbox="603 1630 853 1760" data-label="Image"> </div> <p>Drücken Sie anschließend die ▲/▼-Taste, um die Eingangsquelle umzuschalten, und drücken Sie die Taste 1 (MENÜ), um die Auswahl zu bestätigen.</p> <p>Bei eingeblendetem OSD-Menü</p> <ul style="list-style-type: none"> • Zum Blättern durch die Menüoptionen. • Zur Auswahl einer Option und zur Anpassung der Einstellungen.

PRODUKTBESCHREIBUNG

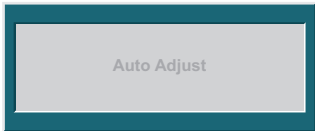
Taste	Beschreibung
Auto-Taste (2)	<p>Auto-Anpassung (nur verfügbar bei VGA-Eingang)</p> <p>Zur Durchführung der automatischen Anpassung drücken. Diese Funktion sorgt für optimale Bildeinstellungen; dazu zählen horizontale Position, vertikale Position, Takt und Phase.</p> <p>Bei Beginn der automatischen Anpassung erscheint die nachstehende Meldung am Bildschirm.</p> <div data-bbox="791 555 1106 689" style="text-align: center;"></div> <p>Die automatische Anpassung ist abgeschlossen, sobald die Meldung verschwindet.</p> <p>Hinweis:</p> <ul style="list-style-type: none">• <i>Während der automatischen Anpassung kommt es vorübergehend zu leichten Bildstörungen.</i>• <i>Wir empfehlen, die automatische Anpassung zu nutzen, wenn Sie den LCD-Monitor zum ersten Mal benutzen oder Auflösung oder Frequenz verändert haben.</i> <p>Bei eingeblendetem OSD-Menü</p> <ul style="list-style-type: none">• Verlässt Untermenüs, blendet das OSD-Menü aus. <p>Während der Lautstärkeregelung</p> <ul style="list-style-type: none">• Zum Schließen der Lautstärkeleiste verwenden.
Ein-/Austaste (⏻)	<p>Ein-/Ausschalten</p> <ul style="list-style-type: none">• Zum Einschalten des Monitors einmal drücken.• Zum Abschalten des Monitors noch einmal drücken.

PRODUKTBESCHREIBUNG

1.3.3 Rückansicht

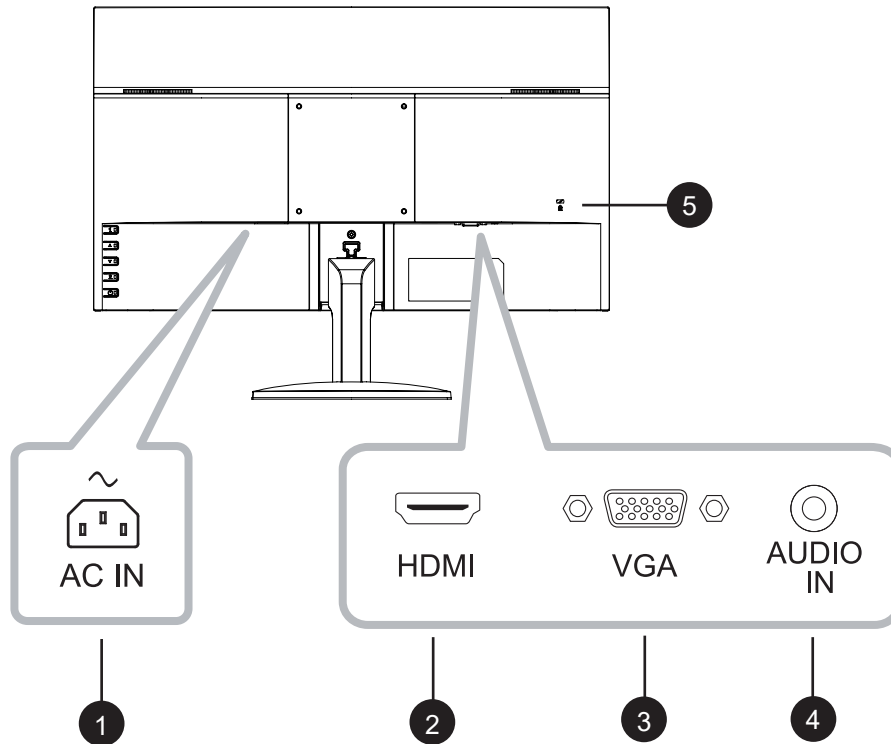

1

AC IN

Gleichstromeingang.

2

HDMI

HDMI-Signaleingang verbinden.

3

VGA

VGA-Signaleingang verbinden.

4

AUDIO IN

Audiosignaleingang verbinden (3,5-mm-Stereo-Audioanschluss).

5

Kensington-Schlossbuchse

Dient zur physischen Sicherung des Systems gegen Diebstahl.

Das Schloss ist separat erhältlich. Wenden Sie sich zum Kauf an Ihren Händler.

KAPITEL 2: Anschließen



ACHTUNG:

Achten Sie darauf, dass Ihr LCD-Monitor komplett vom Stromnetz getrennt ist, bevor Sie Anschlüsse herstellen oder trennen. Beim Anschließen von Kabeln bei eingeschaltetem Gerät besteht die Gefahr von Stromschlägen und Verletzungen.

2.1 Anschließen der Netzstromversorgung

1. Verbinden Sie das Netzkabel mit dem Netzanschluss auf der Rückseite des LCD-Monitors.
2. Stecken Sie den Netzstecker in eine Steckdose oder ein Netzteil.

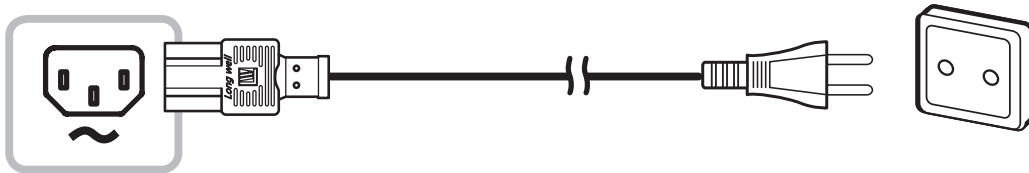

ACHTUNG:

Ziehen Sie das Netzkabel am Stecker heraus. Ziehen Sie niemals am Kabel.

Anschließen

2.2 Signalkabel anschließen

Eingangssignalquellen können mit einem der folgenden Kabel angeschlossen werden:

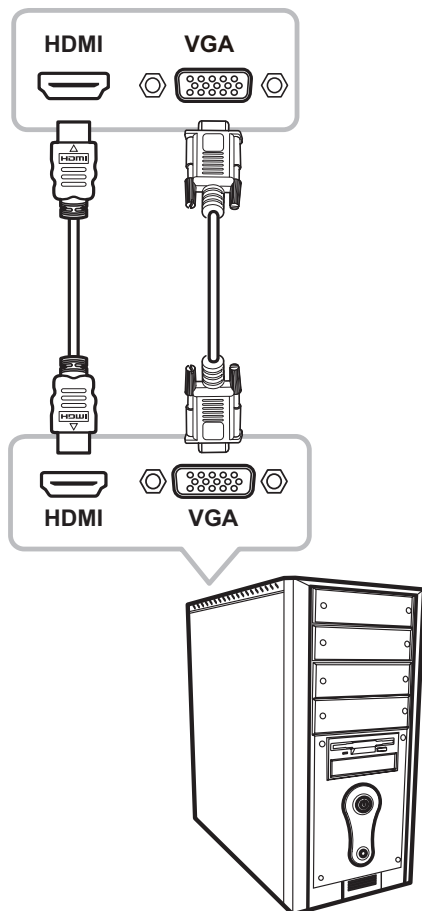

- **HDMI**

Schließen Sie ein Ende eines HDMI-Kabels an den HDMI-Anschluss Ihres LCD-Monitors an, das andere Ende verbinden Sie mit dem HDMI-Anschluss des Computers.

- **VGA**

Schließen Sie ein Ende eines 15-poligen D-Sub-Kabels an den VGA-Anschluss Ihres LCD-Monitors an, das andere Ende verbinden Sie mit dem Ausgang Ihrer Computer-Grafikkarte.

Anschließen

2.3 Audiogeräte anschließen

- **Audioeingang**

Schließen Sie ein Ende eines Audiokabels an den Audio-Port auf der Rückseite des LCD-Monitors an; das andere Ende verbinden Sie mit dem Audio-Port Ihres Computers.

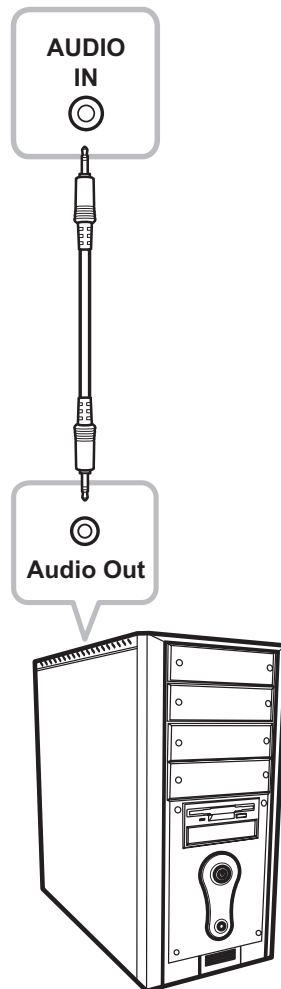

KAPITEL 3: OSD-Menü

3.1 OSD-Menü verwenden

1. Rufen Sie mit der MENU-Taste das OSD-Fenster auf.

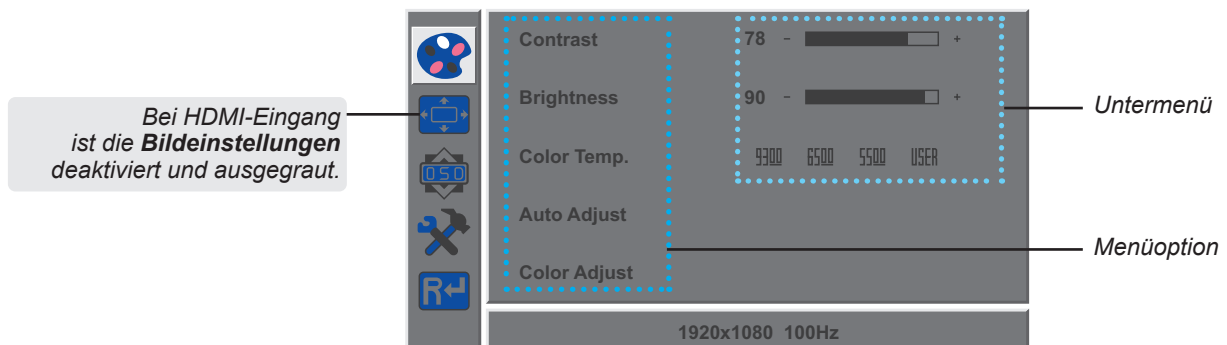

2. Wählen Sie mit der Taste ▲ oder ▼ ein Menü und drücken Sie zum Aufrufen des ausgewählten Menüs MENU.

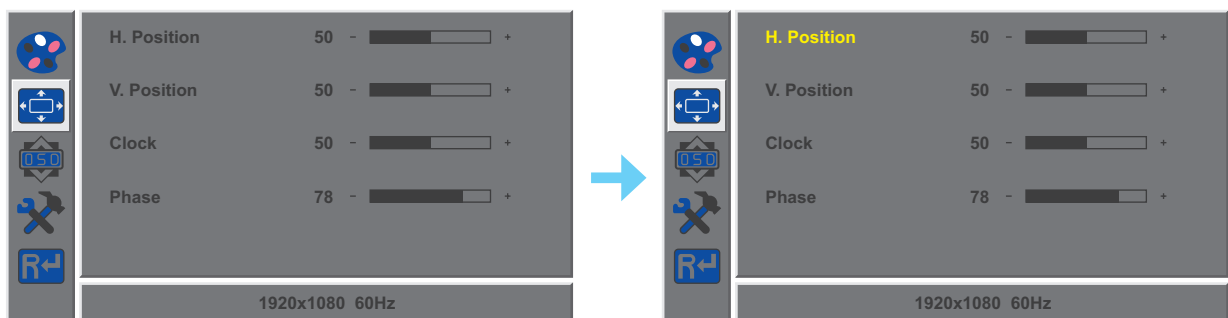

Ein ausgewähltes Menü wird grau hervorgehoben und der Text der ausgewählten Menüoption wird gelb.

3. Wählen Sie mit der Taste ▲ oder ▼ eine Option und drücken Sie zum Aufrufen des Untermenüs MENU.

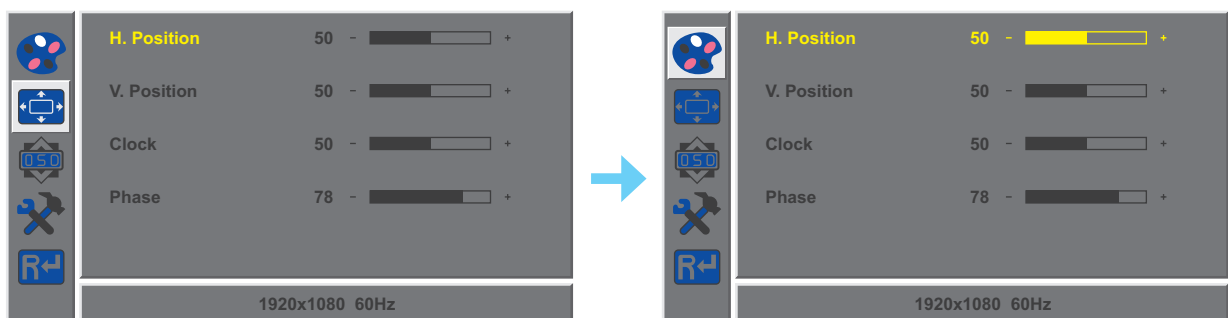

Der Text der ausgewählten Menüoption oder des Untermenüs wird gelb.

4. Passen Sie die Einstellungen mit der Taste ▲ / ▼ nach Wunsch an.

5. Drücken Sie zum Verlassen des Untermenüs die Taste AUTO.

6. Drücken Sie zum Schließen des OSD-Fensters zweimal die Taste AUTO.

Hinweis: Wenn Sie Einstellungen verändern, werden die Änderungen in folgenden Fällen gespeichert:

- Wenn Sie zu einem anderen Menü wechseln.
- Wenn Sie das OSD-Menü schließen.
- Wenn Sie warten, bis sich das OSD-Menü automatisch ausblendet.

OSD-Menü

3.2 OSD-Menübaum

Hauptmenü	Untermenü		Referenz
Farbe	Kontrast	0-100	Siehe Seite 20.
	Helligkeit	0-100	
	Farbtemperatur	9300	
		6500	
		5500	
		Benutzer	
	Auto-Anpassung	nur VGA	
Farbanpassung	nur VGA		
Bild	H. Position	0-100	Siehe Seite 21.
	V. Position	0-100	
	Takt	0-100	
	Phase	0-100	
OSD	Sprache	English	Siehe Seite 22.
		Français	
		Deutsch	
		Italiano	
		Русский	
		Spanisch	
		Portugiesisch	
		日本語	
		한국어	
		繁體中文	
	简体中文		
	H. OSD-Position	0-100	
	V. OSD-Position	0-100	
	OSD-Anzeigezeit	5-60	
Transparenz	0-100		

OSD-Menü

Hauptmenü	Untermenü		Referenz
Sonstiges	Modus	PC	Siehe Seite 23.
		Spiel	
		Film	
	Audiolautstärke	0-100	
	Signalquelle	VGA	
		HDMI	
	Bildformat	16:9	
		AUTO	
		4:3	
	Aktiver Kontrast	Ein	
		Aus	
	Übersteuerung	Ein	
		Aus	
	Anti-Blaulicht	0-100	
	Adaptive Synchronisierung	Ein	
Aus			
Zurücksetzen	Zurücksetzen		Siehe Seite 24.

Hinweis: Einige Menüelemente können nur bei bestimmten Eingangssignalen genutzt werden. Nicht auswählbare Menüelemente werden grau dargestellt.

KAPITEL 4: EINSTELLUNG DER LCD-ANZEIGE

4.1 Farbeinstellungen

1. Rufen Sie mit der 1 (MENU)-Taste das OSD-Fenster auf.
2. Wählen Sie mit der Taste ▲ oder ▼ die Option  und drücken Sie zum Aufrufen des Farbe-Menüs 1 (MENU).

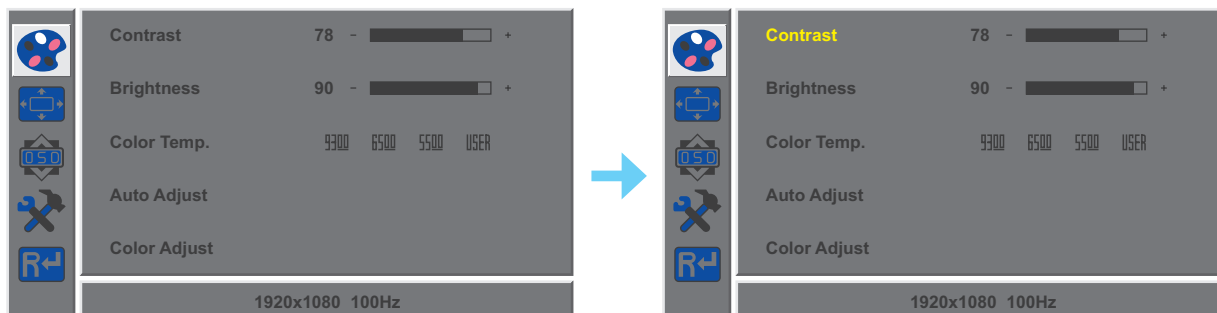

3. Wählen Sie mit der Taste ▲ oder ▼ eine Option und drücken Sie zum Aufrufen des Untermenüs 1 (MENU).

Element	Funktion	Bedienung	Bereich
Kontrast	Zum Anpassen des Kontrastes zwischen hellen und dunklen Bildelementen.	Passen Sie den Wert mit der Taste ▲ oder ▼ nach Wunsch an.	0 – 100
Helligkeit	Stellt die Helligkeit (Leuchtkraft) des angezeigten Bildes ein.		
Farbtemperatur (Farbtemperatur)	Hier finden Sie unterschiedliche Einstellungen zur Farbanpassung.	Wählen Sie die gewünschte Einstellung mit den Tasten ▲ oder ▼.	9300 6500 5500 Benutzer
	<p>Die Farbtemperatur können Sie auf folgende Werte einstellen:</p> <ul style="list-style-type: none"> • 9300 – Bei dieser Farbtemperatur erreichen Sie eine leicht bläuliche, kühlere Darstellung. • 6500 – Eine Standard-Farbtemperatur zum allgemeinen Einsatz unter normalen Umgebungslichtbedingungen. • 5500 – Diese Farbtemperatur sorgt für ein leicht rötliches, wärmeres Bild. • Benutzer – Ermöglicht Nutzern die Einstellung der Werte für Rot, Grün und Blau nach ihrem persönlichen Geschmack festlegen. <ul style="list-style-type: none"> a. Wählen Sie BENUTZER und drücken Sie 1 (MENU). b. Wählen Sie mit ▲ oder ▼ die Farbe, die Sie anpassen möchten. Drücken Sie dann zum Aufrufen des Untermenüs 1 (MENU). c. Passen Sie mit ▲ oder ▼ den Wert (0 – 255) an. <p>Hinweis: Mit der Rücksetzen-Funktion setzen Sie die Farbeinstellungen wieder auf die Werksvorgaben zurück.</p>		
Auto-Anpassung	Optimiert die Bildanzeige automatisch. Hinweis: Diese Menüoption ist nur verfügbar, wenn die Eingangsquelle VGA ist.	Mit der Taste 1 (MENU) führen Sie die Funktion aus.	-
Farbanpassung	Führt einen Weißabgleich durch und passt die Farbeinstellungen entsprechend an. Hinweis: Diese Menüoption ist nur verfügbar, wenn die Eingangsquelle VGA ist.		-

EINSTELLUNG DER LCD-ANZEIGE

4.2 Bildeinstellungen

Hinweis: Dieses Menü ist nur verfügbar, wenn die Eingangsquelle VGA ist.

1. Rufen Sie mit der 1 (MENU)-Taste das OSD-Fenster auf.
2. Wählen Sie mit der Taste ▲ oder ▼ die Option  und drücken Sie zum Aufrufen des Bild-Menüs 1 (MENU).

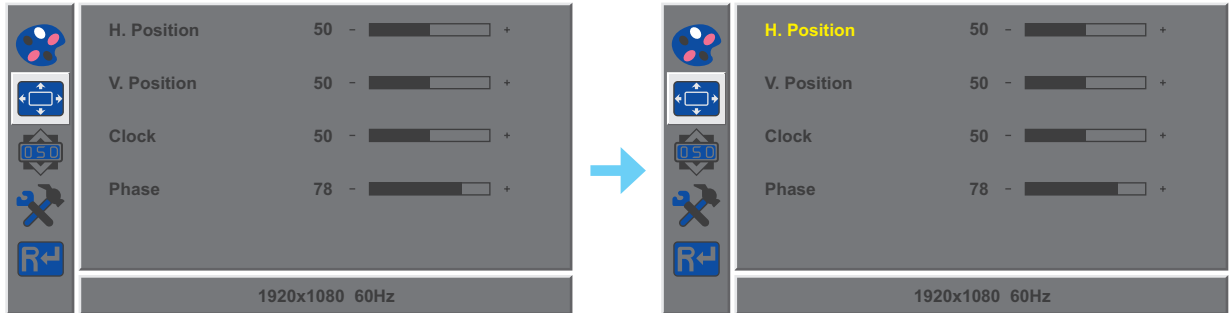

3. Wählen Sie mit der Taste ▲ oder ▼ eine Option und drücken Sie zum Aufrufen des Untermenüs 1 (MENU).

Element	Funktion	Bedienung	Bereich
H. Position (Horizontalposition)	Verschiebt das Bild nach links oder rechts.	Passen Sie den Wert mit der Taste ▲ oder ▼ nach Wunsch an.	0 – 100
V. Position (Vertikalposition)	Verschiebt das Bild nach oben oder unten.		
Takt	Zur Synchronisierung der Bildfrequenz mit dem jeweiligen Eingangssignal.		
Phase	Zur Anpassung der Bildphase an das jeweilige Eingangssignal.		

EINSTELLUNG DER LCD-ANZEIGE

4.3 OSD-Einstellungen

1. Rufen Sie mit der 1 (MENU)-Taste das OSD-Fenster auf.
2. Wählen Sie mit der Taste ▲ oder ▼ die Option  und drücken Sie zum Aufrufen des OSD-Menüs 1 (MENU).

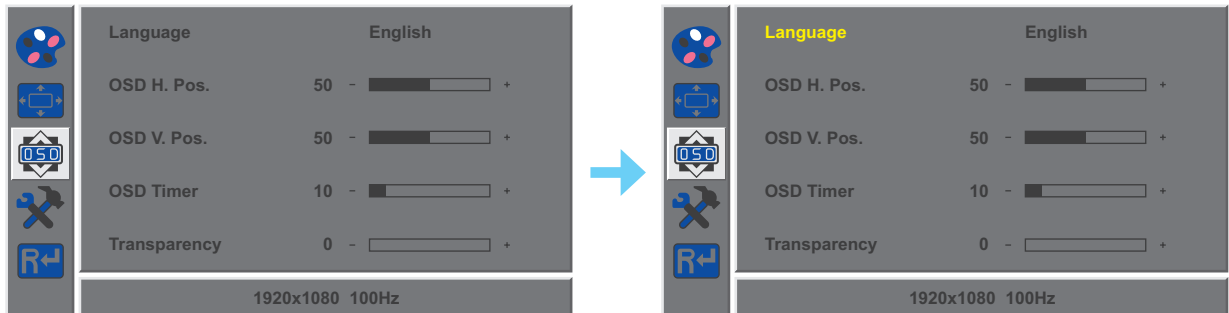

3. Wählen Sie mit der Taste ▲ oder ▼ eine Option und drücken Sie zum Aufrufen des Untermenüs 1 (MENU).

Element	Funktion	Bedienung	Bereich
Sprache	Zur Auswahl der für Bildschirmmenüs verwendeten Sprache.	Wählen Sie die gewünschte Einstellung mit den Tasten ▲ oder ▼.	English Français Deutsch Italiano Русский Spanisch Portugiesisch 日本語 한국어 繁體中文 简体中文
H. OSD-Position (Horizontalposition)	Verschiebt das OSD-Menü nach links oder rechts.	Passen Sie den Wert mit der Taste ▲ oder ▼ nach Wunsch an.	0 – 100
V. OSD-Position (Vertikalposition)	Verschiebt das OSD-Menü nach oben oder unten.		5 – 60
OSD-Anzeigezeit	Legt fest, wie lange (in Sekunden) das OSD-Menü angezeigt wird. Nach Ablauf der Zeit wird das OSD-Menü automatisch ausgeblendet.		0 – 100
Transparenz	Legt die Transparenz (Durchsichtigkeit) des OSD-Menüs fest.		

EINSTELLUNG DER LCD-ANZEIGE

4.4 Sonstige Einstellungen

1. Rufen Sie mit der 1 (MENU)-Taste das OSD-Fenster auf.
2. Wählen Sie mit der Taste ▲ oder ▼ die Option  und drücken Sie zum Aufrufen des Sonstiges-Menüs 1 (MENU).

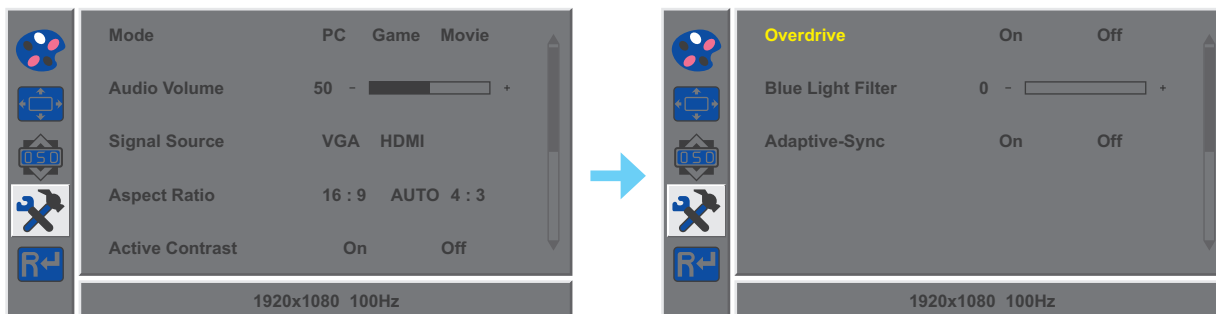

3. Wählen Sie mit der Taste ▲ oder ▼ eine Option und drücken Sie zum Aufrufen des Untermenüs 1 (MENU).

Element	Funktion	Bedienung	Bereich
Modus	Wählt den Anzeigemodus.	Wählen Sie die gewünschte Einstellung mit den Tasten ▲ oder ▼.	PC Spiel Film
Audiolautstärke	Regelt die Lautstärke der integrierten Lautsprecher.	Passen Sie den Wert mit der Taste ▲ oder ▼ nach Wunsch an.	0 – 100
Signalquelle	Zum Umschalten der Quelle.	Wählen Sie die gewünschte Einstellung mit den Tasten ▲ oder ▼.	VGA HDMI
Bildformat	Zum Anpassen des Bildformates.		16:9 AUTO 4:3
Aktiver Kontrast	Passt den Bildkontrast automatisch entsprechend der Szene an. Hinweis: Falls diese Funktion auf Ein gesetzt ist, wird, Farbe > Helligkeit/Kontrast ausgegraut.		Ein Aus
Übersteuerung	Verbessert die Monitorreaktionszeit.		Ein Aus
Anti-Blaulicht	Aktiviert/deaktiviert die Blaulichtfilter-Funktion. Bei Aktivierung verringert sich die Menge des am Bildschirm angezeigten blauen Lichts, was Nutzern ein komfortables Betrachtungserlebnis durch Verringerung der Augenbeanspruchung bei langfristiger Benutzung ermöglicht.		0 – 100
Adaptive Synchronisierung	Unterstützung einer variablen Bildwiederholfrequenz entsprechend der Bildrate des Inhalts (nur für HDMI)		Ein Aus

EINSTELLUNG DER LCD-ANZEIGE

4.5 Einstellungen zurücksetzen

1. Rufen Sie mit der 1 (MENU)-Taste das OSD-Fenster auf.
2. Wählen Sie mit der Taste ▲ oder ▼ die Option **R↵** und drücken Sie zum Aufrufen des Zurücksetzen-Menüs 1 (MENU).

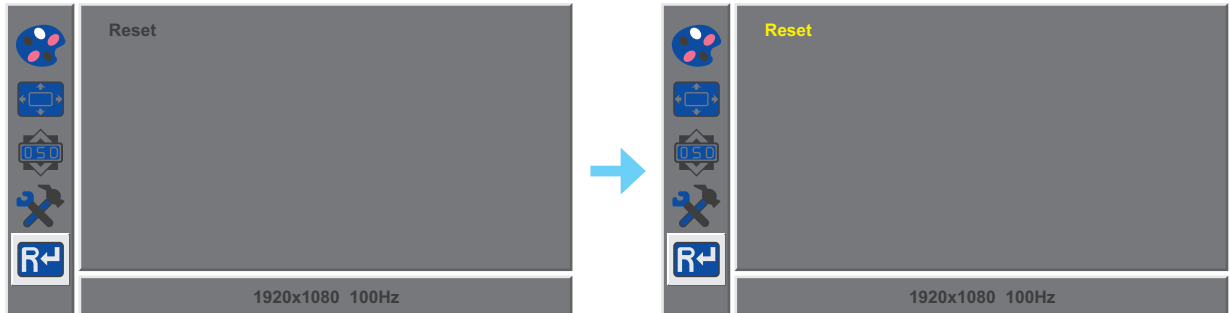



3. Drücken Sie zum Zurücksetzen Ihres Gerätes auf die Werkseinstellungen die 1 (MENU)-Taste.

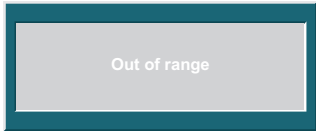
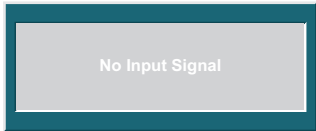

KAPITEL 5: Anhang

5.1 Warnmeldungen

Prüfen Sie Folgendes, wenn diese Warnmeldungen erscheinen.

Warnmeldungen	Ursache	Lösung
	<p>Auflösung oder Bildschirmaktualisierungsrate der Computer-Grafikkarte befinden sich außerhalb des zulässigen Bereiches.</p>	<p>√ Ändern Sie Auflösung oder Bildschirmaktualisierungsrate der Grafikkarte entsprechend.</p>
	<p>Das LCD-Monitor erkennt kein Eingangssignal.</p>	<p>√ Prüfen Sie, ob die Quelle eingeschaltet ist.</p> <p>√ Vergewissern Sie sich, dass das Signalkabel richtig angeschlossen ist.</p> <p>√ Schauen Sie nach, ob die Anschlussstifte im Stecker verbogen oder gebrochen sind.</p>
	<p>Diese Warnmeldung erscheint nur, wenn die Menüfunktionseinstellung das erste Mal geändert wird.</p>	<ul style="list-style-type: none"> • Drücken Sie zum Fortsetzen der Einstellungsänderungen die Annehmen-Taste oder drücken Sie zum Deaktivieren der Einstellungsänderungen die Abbrechen-Taste. • Hinweis: Der Vorgang kann je nach Produktmodell variieren.

5.2 Fehlerbehebung

Probleme	Mögliche Ursache und Lösung
<p>Kein Bild.</p> <ul style="list-style-type: none"> • LED-Anzeige ist AUS. 	<ul style="list-style-type: none"> • Vergewissern Sie sich, dass das LCD-Monitor eingeschaltet ist. • Überzeugen Sie sich davon, dass das Netzkabel richtig an den Netzanschluss des Gerätes angeschlossen ist. • Prüfen Sie, ob der Netzstecker in der Steckdose sitzt und bis zum Anschlag eingesteckt wurde.
<ul style="list-style-type: none"> • LED-Anzeige leuchtet blau. 	<ul style="list-style-type: none"> • Prüfen Sie, ob der Computer eingeschaltet ist. • Der Computer befindet sich eventuell im Bereitschaftsmodus. Zum „Aufwecken“ bewegen Sie die Maus oder drücken die Strg-Taste.
Die Bildposition ist nicht korrekt.	<ul style="list-style-type: none"> • Passen Sie beim VGA-Eingang die Einstellungen H. Position und H. Position im Menü Bild  an (siehe Seite 21).
Texte werden verschwommen dargestellt.	<ul style="list-style-type: none"> • Gehen Sie bei einem VGA-Eingang wie folgt vor: <ul style="list-style-type: none"> √ Drücken Sie die Taste 2 (AUTO), um den Monitor automatisch einzustellen (siehe „Auto-Taste (2)“ auf Seite 12). √ Passen Sie die Einstellungen Takt und Phase im Menü Bild  an (siehe Seite 21).
Im Bild sind rote, blaue, grüne oder weiße Punkte zu sehen.	<ul style="list-style-type: none"> • Ein LCD-Monitor besteht aus Millionen winziger Transistoren. Bei dieser riesigen Anzahl kann es vorkommen, dass einige wenige Transistoren nicht richtig funktionieren und dunkle oder helle Punkte verursachen. Dies ist ein Effekt, der die LCD-Technologie sehr häufig begleitet und nicht als Fehler angesehen werden sollte.
Kein Ton.	<ul style="list-style-type: none"> • Prüfen Sie, ob die Audiolautstärke auf 0 eingestellt ist (siehe Seite 11). • Prüfen Sie im Menü Sonstiges , ob die Einstellung Audiolautstärke auf 0 gesetzt ist (siehe Seite 23). • Bei VGA-Eingang prüfen Sie bitte die Audioeinstellungen des externen Gerätes.
Kondenswasser bildet sich auf dem LCD-Monitor.	<ul style="list-style-type: none"> • Dies kann vorkommen, wenn sich das LCD-Monitor erwärmt – zum Beispiel dann, wenn Sie es aus einem kälteren Raum in einen wesentlich wärmeren Raum bringen. Schalten Sie das LCD-Monitor erst dann wieder ein, wenn das Kondenswasser vollständig verschwunden ist.
Leichte Nachbilder eines lange angezeigten Bildes sind auf dem Bildschirm zu sehen.	<ul style="list-style-type: none"> • Schalten Sie das LCD-MonitorS längere Zeit komplett ab. • Lassen Sie längere Zeit einen Bildschirmschoner oder abwechselnd komplett weiße und schwarze Bilder anzeigen.

5.3 LCD-Monitor transportieren

Anhang

Wenn Sie Ihr LCD-Monitor transportieren oder zur Reparatur einschicken möchten, nutzen Sie am besten die Originalverpackung.

1. Nehmen Sie den Fuß ab.

- a. Legen Sie das LCD-Monitor mit der Bildschirmseite nach unten auf einen gepolsterten Untergrund.
- b. Drücken Sie den/die Riegel und lösen Sie den Ständer von der Basishalterung. Nehmen Sie dann den Ständer ab.
- c. Drücken Sie den Riegel und lösen Sie die Basishalterung. Entfernen Sie dann die Basishalterung von ihrem Fach am Monitor.

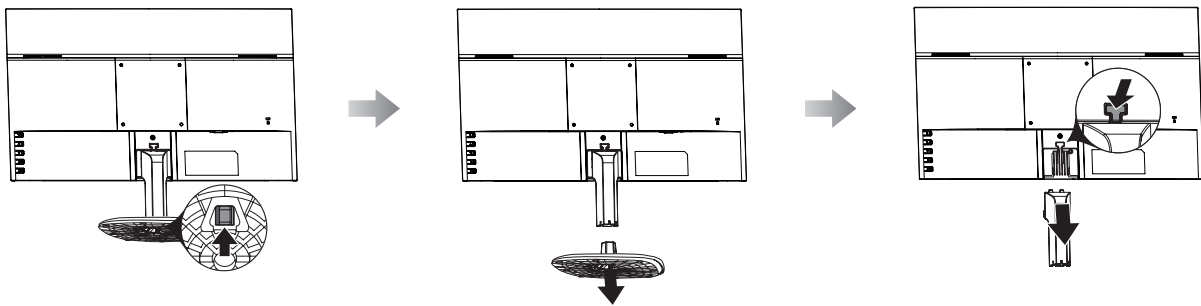

2. Stecken Sie das LCD-Monitor in seine Originalverpackung. Platzieren Sie anschließend den LCD-Monitor auf dem unteren Schaumstoffpolster.
3. Legen Sie das obere Schaumstoffpolster oben auf den LCD-Monitor.
4. Platzieren Sie das gesamte Zubehör im vorgesehenen Bereich.
5. Verstauen Sie die Artikel vorsichtig im Karton. Schließen Sie dann den Karton und kleben Sie ihn zu.

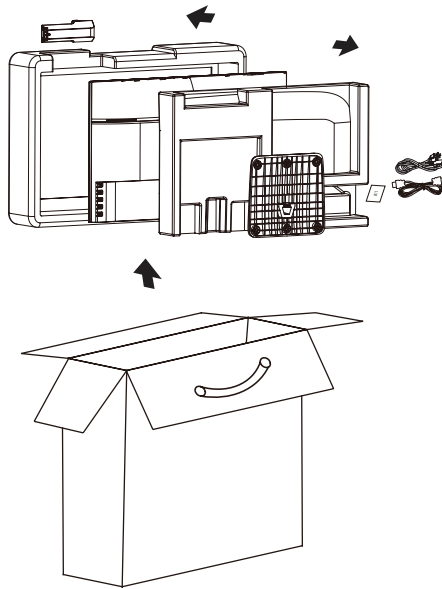

Hinweis:

- *Wir empfehlen, die Originalverpackung zu verwenden.*
- *Achten Sie beim Verpacken darauf, das LCD-Monitor vorsichtig im Karton zu platzieren und den Glasbildschirm vor Berührung mit Gegenständen zu schützen.*

KAPITEL 6: Technische Daten

6.1 Technische Daten des Monitor

LA2204		
Panel	Panel Type	LED-Backlit TFT LCD (VA Technology)
	Panel Size	21.5"
	Max. Resolution	FHD 1920 x 1080
	Pixel Pitch	0.241 mm
	Brightness	250 cd/m ²
	Contrast Ratio	20,000,00:1 (DCR)
	Viewing Angle (H/V)	178°/178°
	Display Colour	16.7M
	Response Time	5 ms
	Surface Treatment	Anti-Glare Treatment (Haze 25%), 3H Hard Coating
Frequency (H/V)	H Freq.	30 kHz-113 kHz
	V Freq.	48 Hz-100 Hz
Input	VGA	15-Pin D-Sub x 1
	HDMI	1.4 x 1
Audio	Audio In	Stereo Audio Jack (3.5 mm)
	Speaker	2W x 2
Power	Power Supply	Internal
	Power Requirements	AC 100-240V, 50/60 Hz
	On Mode	16W (On)
	Standby Mode	< 0.5 W
	Off Mode	< 0.3 W
Operating Conditions	Temperature	0°C-40°C (32°F-104°F)
	Humidity	10%-90% (non-condensing)
Transport/ Storage Conditions	Temperature	-20°C-60°C (-4°F-140°F)
	Humidity	5%-90% (non-condensing)
Mounting	VESA FPMPI	Yes (100 x 100 mm)
Stand	Tilt	-5° to 20°
Security	Kensington Security Slot	Yes
Dimensions	Bezel Width	1.9 mm (Top/Left/Right) 21.4 mm (Bottom)
	Product with Base (W x H x D)	491.8 x 373.8 x 167.4 mm (19.4" x 14.7" x 6.6")
	Product w/o Base (W x H x D)	491.8 x 289.5 x 46.3 mm (19.4" x 11.4" x 1.8")
	Packaging (W x H x D)	562.0 x 375.0 x 110.0 mm (22.1" x 14.8" x 4.3")
Weight	Product with Base	2.6 kg (5.7 lb)
	Product w/o Base	2.3 kg (5.1 lb)
	Packaging	3.8 kg (8.4 lb)

Hinweis: Änderungen sämtlicher technischen Daten sind vorbehalten.

