



**THE DISPLAY CHOICE  
OF PROFESSIONALS™**

[www.agneovo.com](http://www.agneovo.com)

**Monitor LCD HX-2402**

**Manual del usuario**

# TABLA DE CONTENIDO

## Información de seguridad

|   |   |
|---|---|
| Aviso de la Comisión federal de comunicaciones (FCC, Federal Communications Commission) (solamente para EE.UU.) ..... | 4 |
| WEEE .....  | 5 |

## Precauciones

|                                   |   |
|-----------------------------------|---|
| Aviso .....                       | 6 |
| Precauciones de instalación ..... | 6 |
| Precauciones de uso .....         | 7 |
| Limpieza y mantenimiento .....    | 7 |
| Aviso para la pantalla LCD .....  | 8 |

## Capítulo 1: Descripción del producto

|  |    |
|--|----|
| 1.1 Contenido del paquete .....                          | 9  |
| 1.2 Preparación para la instalación en la pared .....    | 10 |
| 1.2.1 Instalación en la pared .....                      | 10 |
| 1.2.2 Quitar el pie de la base .....                     | 11 |
| 1.3 Información general de la pantalla LCD .....         | 12 |
| 1.3.1 Vista frontal y botones del panel de botones ..... | 12 |
| 1.3.2 Vista posterior .....                              | 13 |

## Capítulo 2: Realizar las conexiones

|   |    |
|---|----|
| 2.1 Conectar la alimentación .....              | 14 |
| 2.2 Conectar señales de fuente de entrada ..... | 15 |
| 2.2.1 Conectar un equipo .....                  | 15 |
| Utilizar cables VGA .....                       | 15 |
| Utilizar cables DVI .....                       | 15 |
| Utilizar cables HDMI .....                      | 16 |
| Utilizar cables DisplayPort .....               | 16 |
| Utilización de cables RS232 .....               | 17 |
| Utilización de cables de audio .....            | 17 |
| 2.2.2 Conectar un dispositivo de vídeo .....    | 18 |
| Utilizar cables Compuestos (CVBS) .....         | 18 |
| Utilizar los cables SDI .....                   | 18 |
| Utilizar cables HDMI .....                      | 19 |
| Utilizar cables DisplayPort .....               | 19 |

## Capítulo 3: Utilizar la pantalla LCD

|   |    |
|---|----|
| 3.1 Encender la alimentación .....                    | 20 |
| 3.2 Seleccionar la señal de fuente de entrada .....   | 20 |
| 3.3 Ajustar el volumen .....                          | 21 |
| 3.3.1 Silenciar el audio .....                        | 21 |
| 3.4 Elegir la configuración de imagen preferida ..... | 21 |
| 3.5 Utilizar la función Imagen en imagen (PIP) .....  | 22 |
| 3.5.1 Opciones PIP/PBP .....                          | 22 |
| 3.5.2 Intercambio PIP/PBP .....                       | 23 |

# TABLA DE CONTENIDO

|   |    |
|---|----|
| 3.6 Utilizar la función CONGELAR.....                 | 23 |
| 3.7 Utilizar la función de ajuste automático.....     | 24 |
| 3.8 Utilizar la función GIRAR.....                    | 24 |
| 3.9 Bloquear el menú OSD .....                        | 25 |
| <b>Capítulo 4: Visualización de menús en pantalla</b> |    |
| 4.1 Utilizar el menú OSD.....                         | 26 |
| 4.2 Árbol de menús OSD .....                          | 28 |
| <b>Capítulo 5: Ajustar la pantalla LCD</b>            |    |
| 5.1 Brillo .....                                      | 31 |
| 5.2 Temperatura de color .....                        | 33 |
| 5.3 Configuración de imagen .....                     | 34 |
| 5.4 Relación de aspecto.....                          | 37 |
| 5.5 Configuración PIP .....                           | 38 |
| 5.6 Antiguemado .....                                 | 40 |
| 5.7 Configuración del menú OSD.....                   | 41 |
| 5.8 Configuración del audio.....                      | 42 |
| 5.9 SISTEMA 1.....                                    | 43 |
| 5.10 SISTEMA 2.....                                   | 45 |
| 5.11 Sensor EcoSmart .....                            | 47 |
| 5.12 Selección de entrada.....                        | 49 |
| <b>Capítulo 6: Apéndice</b>                           |    |
| 6.1 Mensajes de advertencia .....                     | 50 |
| 6.2 Resoluciones admitidas .....                      | 51 |
| 6.3 Solucionar problemas.....                         | 52 |
| 6.4 Transportar la pantalla LCD .....                 | 54 |
| <b>Capítulo 7: Especificaciones</b>                   |    |
| 7.1 Especificaciones de la pantalla .....             | 55 |
| 7.2 Dimensiones físicas .....                         | 57 |

# INFORMACIÓN DE SEGURIDAD

## Aviso de la Comisión federal de comunicaciones (FCC, Federal Communications Commission) (solamente para EE.UU.)



Este equipo ha sido probado y se ha determinado que cumple los límites de un dispositivo digital de Clase B, de acuerdo con la Parte 15 de las Reglas de la FCC. Estos límites se establecieron con el fin de proporcionar una protección razonable contra interferencias perjudiciales en una instalación residencial. Este equipo genera, utiliza y puede irradiar energía de radiofrecuencia y, si no se instala y utiliza conforme a las instrucciones, puede causar interferencias perjudiciales para las comunicaciones de radio. Sin embargo, no se puede garantizar que la interferencia no ocurrirá en una instalación en particular. En el caso de que el equipo causara interferencias perjudiciales para la recepción de radio o TV, lo que puede determinarse encendiendo y apagando dicho equipo, se sugiere que el usuario lleve a cabo una o varias de las siguientes medidas para corregir dichas interferencias:

- Reorientar o recolocar la antena receptora.
- Aumentar la separación entre el equipo y el receptor.
- Conectar el equipo a una toma de corriente de un circuito diferente al que está conectado el receptor.
- Solicitar ayuda al proveedor o a un profesional de radio y TV con experiencia.



Los cambios o modificaciones no aprobados expresamente por la parte responsable de su cumplimiento anularán la autorización del usuario para trabajar con el equipo.

Utilice solamente un cable apantallado RF suministrado con la pantalla cuando la conecte a un equipo informático.

Para evitar daños que podrían provocar incendios o descargas eléctricas, no exponga este aparato a la lluvia o a una humedad excesiva.

**ESTE APARATO DIGITAL DE CLASE B CUMPLE TODOS LOS REQUISITOS DE LA REGULACIÓN CANADIENSE DE EQUIPOS QUE CAUSAN INTERFERENCIAS.**



Este dispositivo cumple el Apartado 15 de la Normativa de la FCC. Su funcionamiento está sujeto a dos condiciones: (1) este dispositivo no deberá causar interferencias perjudiciales y (2) este dispositivo deberá aceptar cualquier interferencia que reciba, incluidas interferencias que puedan causar un funcionamiento no deseado.

# INFORMACIÓN DE SEGURIDAD

## WEEE

Eliminación de equipos de desecho por usuarios en hogares particulares de la Unión Europea.

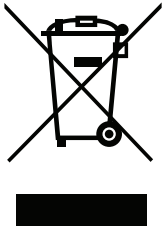

Este símbolo en el producto o su embalaje indica que no se debe desechar con el resto de residuos domésticos. En su lugar, es responsabilidad suya deshacerse del equipo que desea desechar, entregándolo en un punto de recogida designado para el reciclaje de desechos de equipos eléctricos y electrónicos. La recogida y reciclaje por separado del equipo antiguo en el momento en el que se deshaga de él, ayudará a conservar los recursos naturales y a garantizar que se recicla de forma que proteja la salud humana y el medioambiente. Para obtener más información sobre dónde puede dejar sus equipos a desechar para reciclaje, por favor contacte con su ayuntamiento, su servicio de eliminación de desechos domésticos, o la tienda donde compró el producto.

Para hogares particulares de la Unión Europea. Para ayudar a conservar los recursos naturales y asegurarse de que el producto se recicla de forma que proteja la salud humana y el medioambiente, nos gustaría llamarle la atención a las siguientes indicaciones:

- ◆ El contenedor tachado en el dispositivo o su embalaje indica que el producto cumple con la Directiva Europea WEEE (Desechos de equipos eléctricos y electrónicos).
- ◆ Deseche siempre los dispositivos viejos por separado de la basura doméstica.
- ◆ Las pilas deben ser retiradas de antemano y desechadas por separado en el sistema de recolección adecuados.
- ◆ Usted es responsable con respecto a la eliminación de datos personales en los dispositivos viejos antes de eliminarlos.
- ◆ Los hogares particulares pueden entregar sus dispositivos antiguos gratis.
- ◆ Para más información acerca de dónde puede deshacerse de los equipos para el reciclaje, póngase en contacto con la oficina de ciudad de su localidad, con su servicio de desechos de desperdicios domésticos o con el comercio en el que adquirió el producto.

# PRECAUCIONES



**CAUTION**  
RISK OF ELECTRIC SHOCK  
DO NOT OPEN



## Símbolos utilizados en este manual

|  |   |
|--|---|
|  | Este icono indica la existencia de un riesgo potencial que podría provocar lesiones personales o daños al producto. |
|  | Este icono indica información de funcionamiento o de servicio técnico importante.                                   |

## Aviso

- Lea este manual del usuario atentamente antes de utilizar la pantalla LCD y guárdelo por si tuviera que consultarlo en otro momento.
- Las especificaciones del producto y otra información proporcionada en este manual del usuario solamente deben utilizarse como referencia. Toda la información está sujeta a cambios sin previo aviso. El contenido actualizado se puede descargar de nuestro sitio web en [www.agneovo.com](http://www.agneovo.com).
- Para proteger sus derechos como consumidor, no quite ninguna pegatina de la pantalla. Este hecho podría afectar a la resolución del período de garantía.

## Precauciones de instalación



No coloque la pantalla LCD cerca de fuentes de calor, como por ejemplo radiadores, aberturas de ventilación o a la luz directa del sol.



No tape ni bloquee los orificios de ventilación de la carcasa.



Coloque la pantalla LCD en un área estable. No coloque la pantalla LCD donde pueda sufrir vibraciones o impactos.



Coloque la pantalla LCD en un área perfectamente ventilada.



No coloque la pantalla LCD en el exterior.



No coloque la pantalla LCD en un entorno con polvo o humedad.



No derrame líquido ni inserte objetos afilados en la pantalla LCD a través de los orificios de ventilación. Si lo hace, se puede provocar un incendio accidental, descargas eléctricas o la pantalla LCD puede resultar dañada.

# PRECAUCIONES

## Precauciones de uso



Utilice solamente el cable de alimentación proporcionado con la pantalla LCD.



La toma de corriente debe estar instalada junto a la pantalla LCD y se debe tener acceso a ella sin ninguna dificultad.



Si utiliza un alargador con la pantalla LCD, asegúrese de que el consumo de corriente total enchufado a la toma de corriente no supera el amperaje permitido.



No deje que nada descansa sobre el cable de alimentación. No coloque la pantalla LCD donde el cable de alimentación se pueda pisar.



Si no va a utilizar la pantalla LCD durante un prolongado período de tiempo, desenchufe el cable de alimentación de la toma de corriente eléctrica.



Para desconectar el cable de alimentación, agarre el cabezal del enchufe y tire de él. No tire del cable; si lo hace, se puede provocar un incendio o descargas eléctricas.



No desenchufe ni toque el cable de alimentación con las manos mojadas.

## Limpieza y mantenimiento



La pantalla LCD cuenta con Cristal óptico de NeoV™. Utilice un paño suave ligeramente humedecido con una solución de detergente suave para limpiar la superficie de cristal y la carcasa.



No frote la superficie de cristal ni la golpee con objetos afilados o abrasivos, como por ejemplo lápices o destornilladores. Si no sigue estas normas, la superficie del cristal puede resultar arañada.



No intente reparar la pantalla LCD usted mismo. Deje esta tarea en manos del personal de servicio técnico. Si abre o quita la carcasa puede quedar expuesto a voltajes peligrosos y a otros riesgos.



### Advertencia:



Desenchufe el cable de alimentación de la toma de corriente y póngase en contacto con el personal de servicio técnico cualificado cuando se den las siguientes condiciones:

- ◆ El cable de alimentación está dañado.
- ◆ La pantalla LCD se ha caído o la carcasa se ha dañado.
- ◆ La pantalla LCD emite humo o un fuerte olor.



### Advertencia:



El montaje en el techo o en cualquier superficie horizontal elevada no es aconsejable.

La instalación de las pantallas que no se realice conforme a las instrucciones puede dar lugar a consecuencias no deseadas, como por ejemplo daños o lesiones personales. Es muy recomendable, que los usuarios que ya hayan montado la pantalla en el techo o en cualquier otra superficie horizontal elevada se pongan en contacto con AG Neovo para obtener consejos y soluciones que le ayudarán a disfrutar plenamente de dicha pantalla.

# PRECAUCIONES

---

## Aviso para la pantalla LCD

---

Para mantener el rendimiento luminoso estable, es recomendable utilizar un valor bajo de brillo.

Debido al período de vida útil de la lámpara, es normal que la calidad del brillo de la pantalla LCD disminuya con el tiempo.

Cuando se muestran imágenes estáticas durante prolongados períodos de tiempo, se puede quedar una imagen permanente en la pantalla LCD. Este fenómeno se conoce como retención o envejecimiento.

Para evitar la retención de imágenes, lleve a cabo cualquiera de los métodos siguientes:

- Establezca un período de tiempo para que la pantalla LCD se apague después de unos minutos de inactividad.
- Utilice un protector de pantalla que tenga gráficos móviles o una imagen en blanco y negro.
- Cambie los fondos de escritorio con cierta frecuencia.
- Ajuste la pantalla LCD con un bajo valor de brillo.
- Apague la pantalla LCD cuando no utilice el sistema.

Cuando la pantalla LCD muestre retención de imágenes:

- Apague la pantalla LCD durante un prolongado período de tiempo. Podemos estar hablando de varias horas o varios días.
- Utilice un protector de pantalla y ejecútelo durante un prolongado período de tiempo.
- Utilice una imagen en blanco y negro y muéstrela durante un prolongado período de tiempo.

---

Cuando traslade la pantalla LCD de una sala a otra o haya un ascenso brusco de la temperatura ambiente, se puede condensar rocío en la superficie de cristal o en su interior. Si ocurre esto, no encienda la pantalla LCD hasta que el rocío desaparezca.

Si se dan condiciones de mucha humedad, es normal que se forme vaho dentro de la superficie de cristal de la pantalla LCD. El vaho desaparecerá después de unos días o tan pronto como el tiempo se estabilice.

---

El interior de la pantalla LCD contiene millones de microtransistores. Es normal que unos pocos transistores resulten dañados y generen puntos. Se trata de una anomalía aceptable que no se considera una avería.

---

# CAPÍTULO 1: DESCRIPCIÓN DEL PRODUCTO

## 1.1 Contenido del paquete

Cuando desempaque el producto, asegúrese de que todos los elementos siguientes están incluidos en la caja. Si alguno de ellos falta o está dañado, póngase en contacto con su distribuidor.

Pantalla LCD

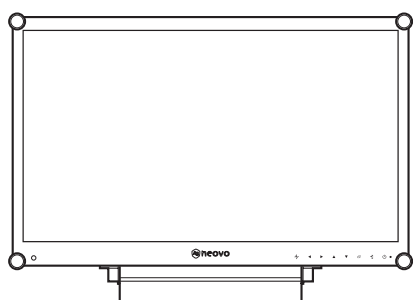

Guía de inicio rápido

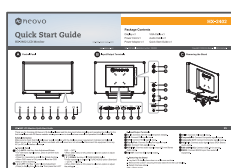

Adaptador de alimentación

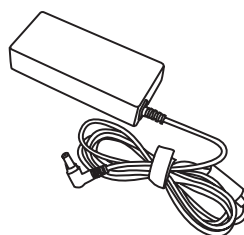

Cable de alimentación

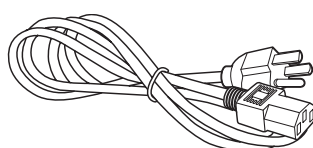

Cable VGA

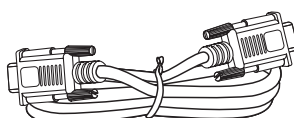

Cable de audio

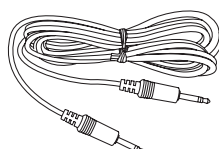

Tarjeta de garantía

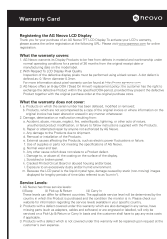

### Nota:

Utilice solamente el adaptador de alimentación suministrado:

- ◆ DELTA ELECTRONICS, INC.  
Nº de modelo: ADP-40DD-B  
Valores nominales: 12V/3,33A

### Nota:

- ◆ Las imágenes son solamente para referencia. Los artículos reales embalados pueden variar.

# DESCRIPCIÓN DEL PRODUCTO

## 1.2 Preparación para la instalación en la pared

### 1.2.1 Instalación en la pared

#### 1 Retire el pie de la base.

Consulte los procedimientos que se indican a continuación.

#### 2 Instale la pantalla LCD en la pared.

Atornille el soporte de montaje en los orificios VESA situados en la parte posterior de la pantalla LCD.

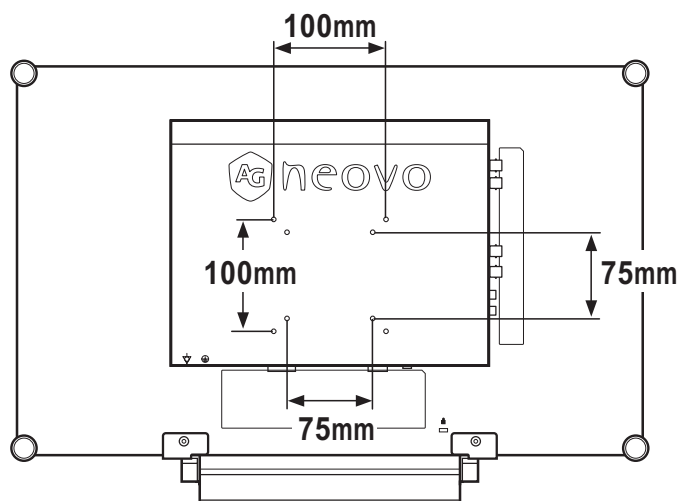

#### Nota:

Para proteger el panel de cristal, coloque una toalla o un paño suave antes de tumbar la pantalla LCD boca abajo.



#### Advertencia:



El montaje en el techo o en cualquier superficie horizontal elevada no es aconsejable.

La instalación de las pantallas que no se realice conforme a las instrucciones puede dar lugar a consecuencias no deseadas, como por ejemplo daños o lesiones personales. Es muy recomendable, que los usuarios que ya hayan montado la pantalla en el techo o en cualquier otra superficie horizontal elevada se pongan en contacto con AG Neovo para obtener consejos y soluciones que le ayudarán a disfrutar plenamente de dicha pantalla.

#### Nota:

tome las medidas que estime oportuno para evitar que la pantalla LCD se caiga y reduzca el riesgo de daños personales y materiales en caso de que se produzcan terremotos u otras catástrofes.

- ◆ Utilice solamente el kit de instalación en pared de 75 x 75 mm y 100 x 100 mm recomendado por AG Neovo.
- ◆ Asegure la pantalla LCD en una pared sólida lo suficientemente resistente como para aguantar su peso.

# DESCRIPCIÓN DEL PRODUCTO

## 1.2.2 Quitar el pie de la base

- 1 Tumbé la pantalla LCD boca abajo sobre una superficie plana y uniforme.
- 2 Quite los tornillos\* que fijan el pie de la base de la pantalla LCD.
- 3 Desmonte el pedestal de la base.

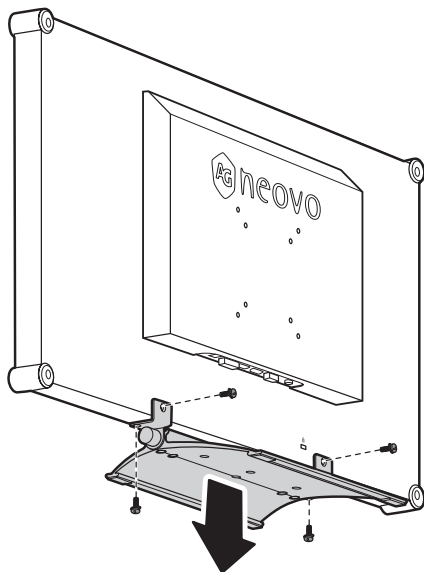

### Nota:

(\*) El tamaño del tornillo es M4 x 10mm.

# DESCRIPCIÓN DEL PRODUCTO

## 1.3 Información general de la pantalla LCD

### 1.3.1 Vista frontal y botones del panel de botones

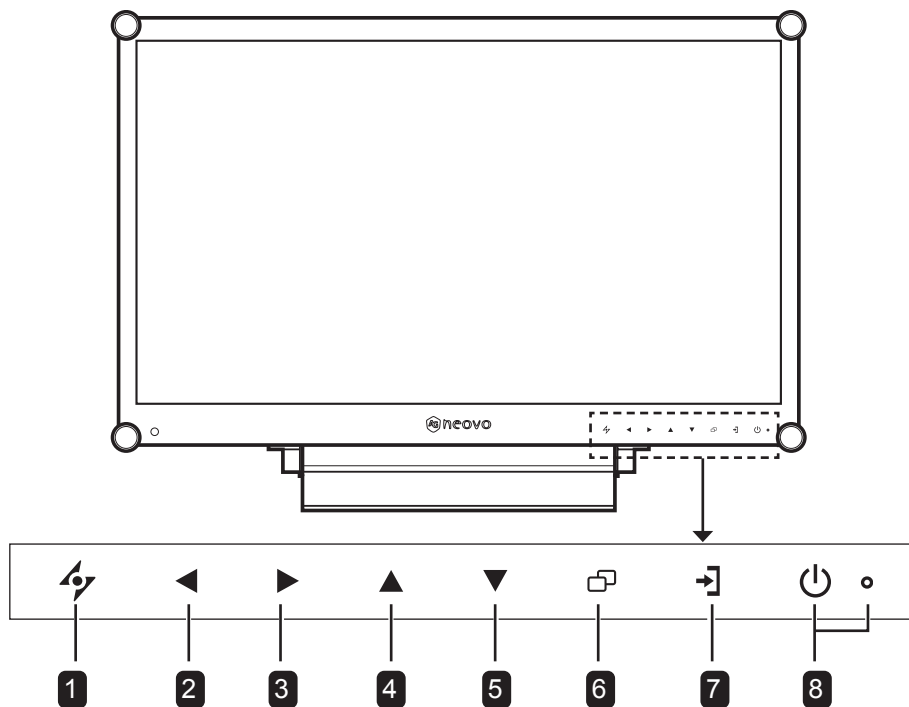

#### 1 AUTOMÁTICO

**Tecla de acceso directo: Ajuste automático/ Girar**

- Para la fuente de señal de entrada VGA, presione este botón para realizar un ajuste automático.
- Presione este botón durante 3 segundos para habilitar la función Girar.
- Cuando el menú OSD esté ACTIVADO, presione el botón para cerrar dicho menú o salir de un submenú.

#### 2 IZQUIERDA

**Tecla de acceso directo: Ajuste del volumen de audio**

- Presione este botón para mostrar la barra de volumen. A continuación, presione el botón IZQUIERDA para bajar el volumen.
- Cuando el menú OSD esté activado, presione el botón para seleccionar una opción o ajustar la configuración.

#### 3 DERECHA

**Tecla de acceso directo: Congelar pantalla**

- Presiónelo para activar la función del congelación de la pantalla. Para desactivar la función, presione cualquier botón, excepto el de alimentación.
- Cuando aparezca la barra de volumen, presione este botón para subir el volumen.
- Cuando el menú OSD esté activado, presione el botón para seleccionar una opción, ajustar la configuración o entrar en el submenú.

#### 4 ARRIBA

**Tecla de acceso directo: Selección PIP/PBP**

- Presione repetidamente este botón para seleccionar la opción PIP/PBP (PIP → PBP → DESACTIVADO).
- Cuando el menú OSD esté activado, presione el botón para seleccionar una opción o ajustar la configuración.

#### 5 ABAJO

**Tecla de acceso directo: Selección de MODO DE IMAGEN**

- Presione repetidamente este botón para seleccionar la opción MODO DE IMAGEN (Estándar → CCTV → VÍDEO → sRGB).
- Cuando el menú OSD esté activado, presione el botón para seleccionar una opción o ajustar la configuración.
- Cuando la función PIP esté ACTIVADA, presione este botón para intercambiar las imágenes principal y secundaria PIP.

#### 6 MENÚ

Presione este botón para mostrar u ocultar el menú OSD.

#### 7 FUENTE

Presione el botón para seleccionar la fuente de entrada.

#### 8 Indicador de ALIMENTACIÓN y LED:

- Presione este botón para conectar o desconectar la alimentación.
- Permite indicar el estado de funcionamiento de la pantalla LCD:
  - Se ilumina en verde cuando la pantalla LCD está activada.
  - Se ilumina en ámbar cuando la pantalla LCD se encuentra en el modo de espera.
  - Se apaga cuando la pantalla LCD está desactivada.

# DESCRIPCIÓN DEL PRODUCTO

## 1.3.2 Vista posterior

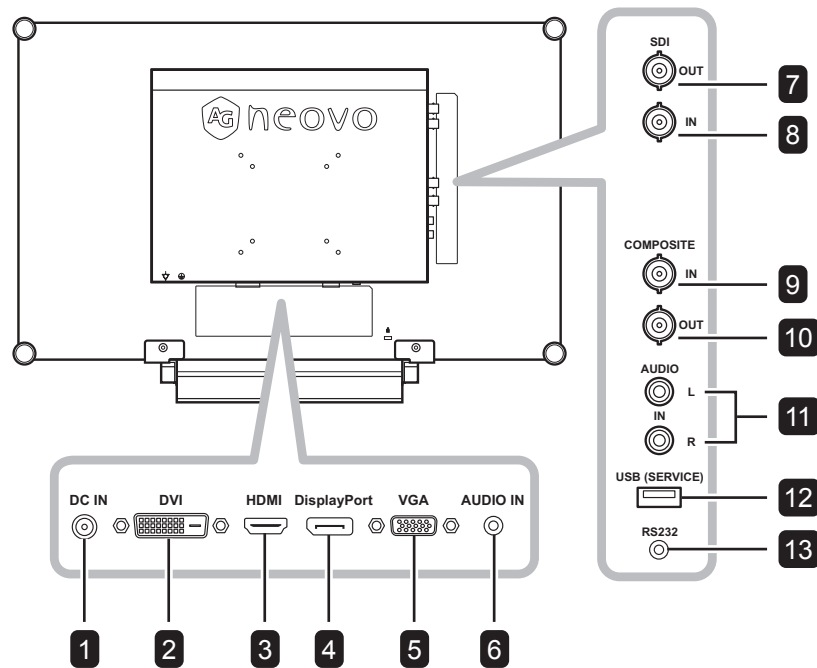

### 1 ENTRADA DE CC

Permite realizar la conexión con el adaptador de alimentación suministrado.

### 2 DVI

Permite conectar la entrada de señales DVI.

### 3 HDMI

Permite conectar la entrada de señales HDMI.

### 4 DisplayPort

Permite conectar la entrada de señales DisplayPort.

### 5 VGA

Permite conectar la entrada de señales VGA.

### 6 ENTRADA DE AUDIO

Permite conectar la entrada de señales de audio (conector de audio estéreo de 3,5 mm).

### 7 SALIDA SDI

Permite conectar la salida de señales SDI.

### 8 ENTRADA SDI

Permite conectar la entrada de señales SDI.

### 9 ENTRADA COMPUESTO

Permite conectar la entrada de señales compuestas (CVBS)

### 10 SALIDA COMPUESTA

Permite conectar la salida de señales compuestas (CVBS).

### 11 ENTRADA DE AUDIO

Permite conectar la entrada de señales de audio (conector de audio estéreo RCA).

### 12 USB (SERVICIO)

Permite conectar USB 2.0 para servicio.

### 13 RS232

Permite conectar la entrada RS232 procedente de un equipo externo.

# CAPÍTULO 2: CONEXIONES

## 2.1 Conectar la alimentación

- 1 Conecte el cable de alimentación al adaptador de alimentación.
- 2 Conecte el adaptador de alimentación a la entrada de alimentación de CC situada en la parte posterior de la pantalla LCD.
- 3 Inserte el enchufe del cable de alimentación a una toma de corriente eléctrica o a una fuente de alimentación.

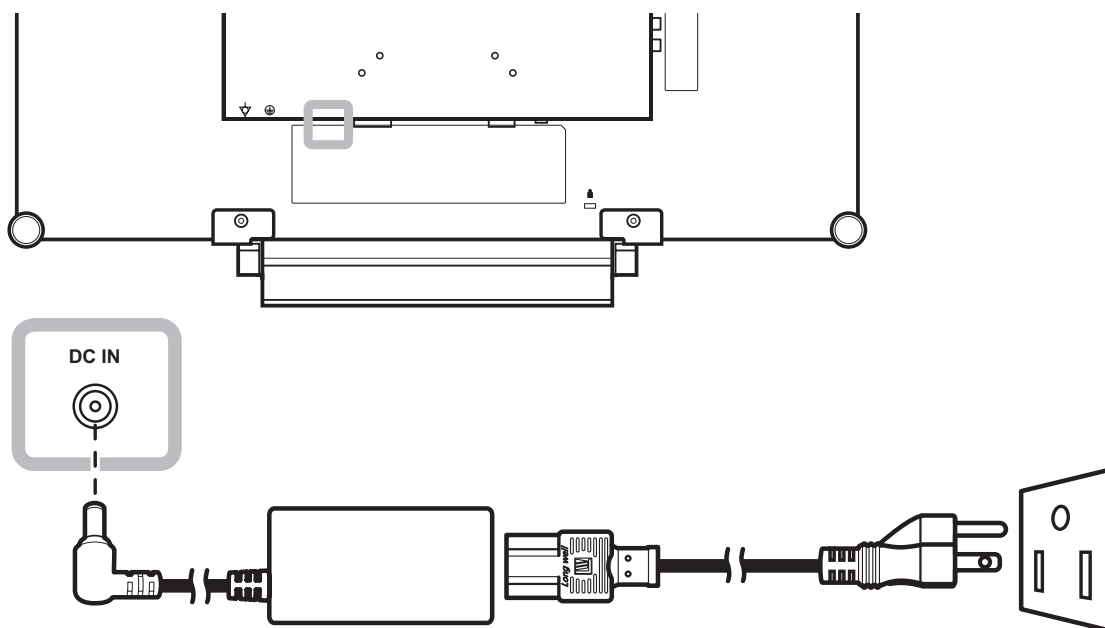

### Precaución:

- ◆ Asegúrese de que la pantalla LCD no está conectada a la toma de corriente eléctrica antes de realizar las conexiones. Si conecta los cables mientras la alimentación está CONECTADA, se pueden provocar descargas eléctricas o lesiones personales.



### Precaución:

- ◆ Cuando desenchufe el cable de alimentación, hágalo agarrando el cabezal del enchufe de dicho cable. Nunca tire del cable.

# CONEXIONES

## 2.2 Conectar señales de fuente de entrada

### 2.2.1 Conectar un equipo

#### Utilizar cables VGA

Inserte un extremo de un cable VGA en el conector VGA de la pantalla LCD y el otro extremo en el conector VGA del equipo.

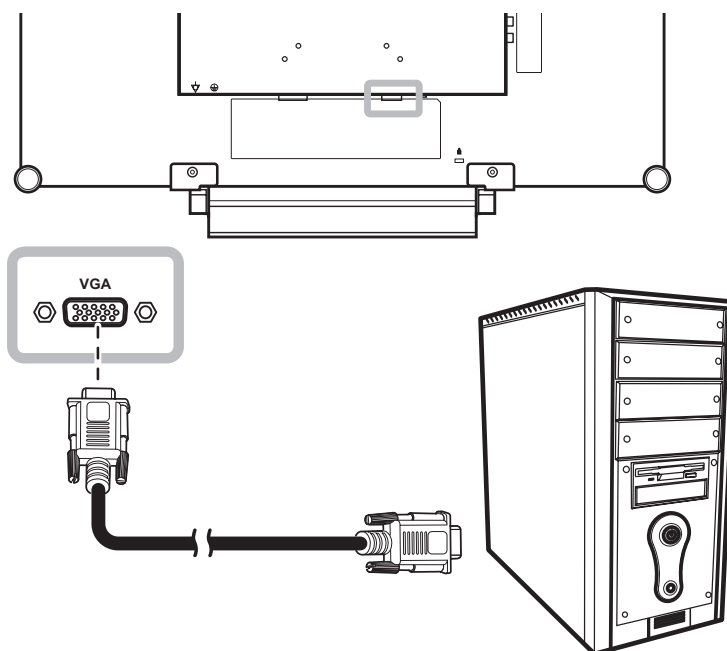

#### Utilizar cables DVI

Inserte un extremo de un cable DVI (DVI-D) en el conector DVI de la pantalla LCD y el otro extremo en el conector DVI del equipo.

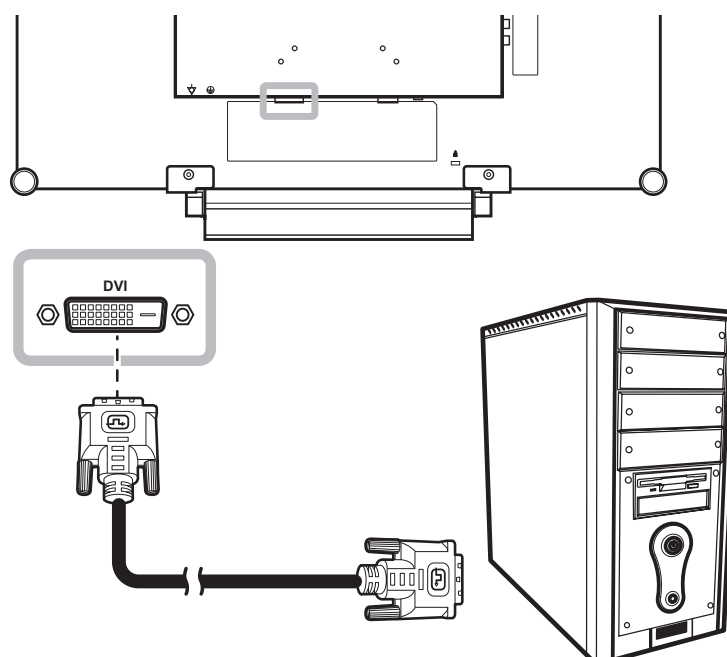

# CONEXIONES

## Utilizar cables HDMI

Inserte un extremo de un cable HDMI en el conector HDMI de la pantalla LCD y el otro extremo en el conector HDMI del equipo.

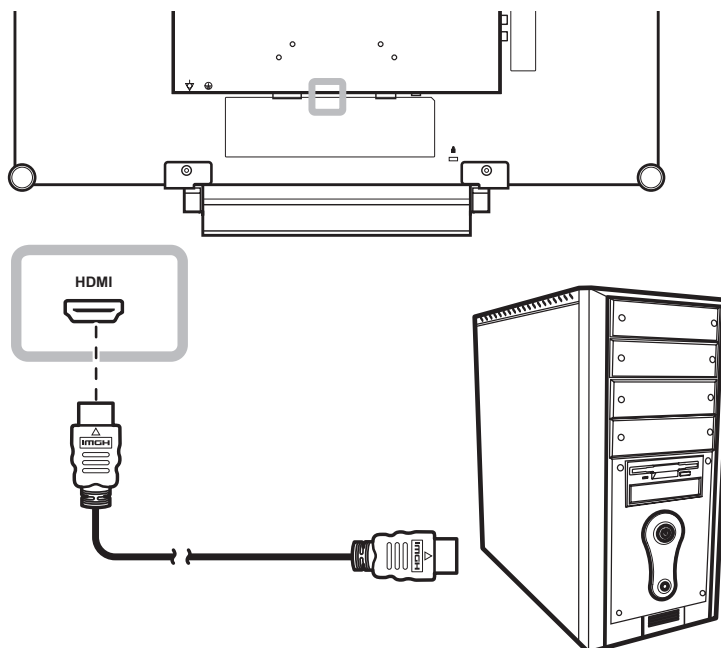

## Utilizar cables DisplayPort

Inserte un extremo de un cable DisplayPort en el conector DisplayPort de la pantalla LCD y el otro extremo en el conector DisplayPort del equipo.

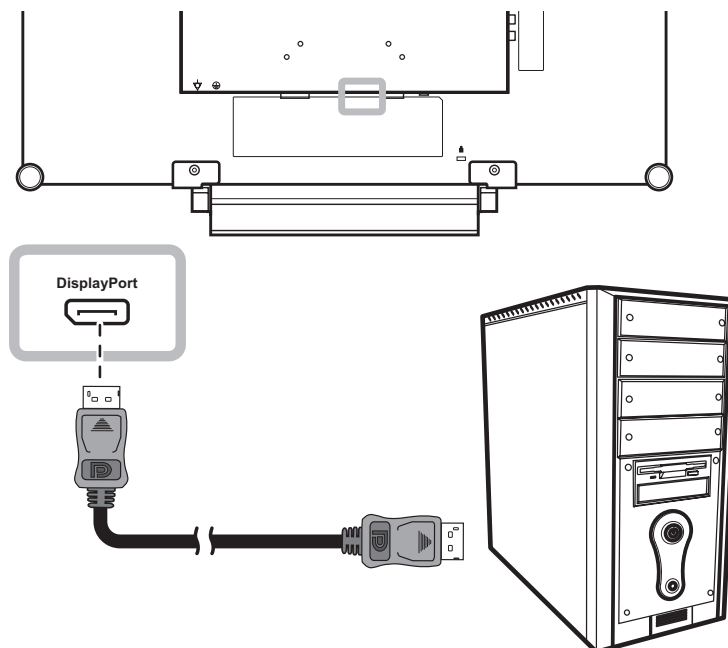

# CONEXIONES

## Utilización de cables RS232

Inserte un extremo de un cable RS232 en el conector RS232 de la pantalla LCD y el otro extremo en el conector HDMI del equipo.

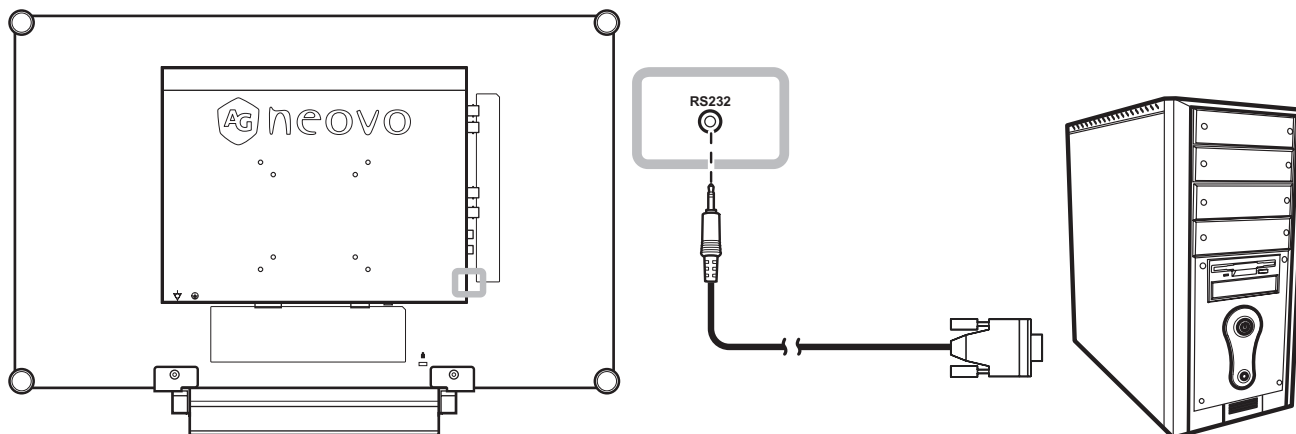

## Utilización de cables de audio

Conecte un extremo del cable de audio en el conector de ENTRADA DE AUDIO situado en la parte posterior de la pantalla LCD y el otro extremo en el conector de salida de audio del equipo.

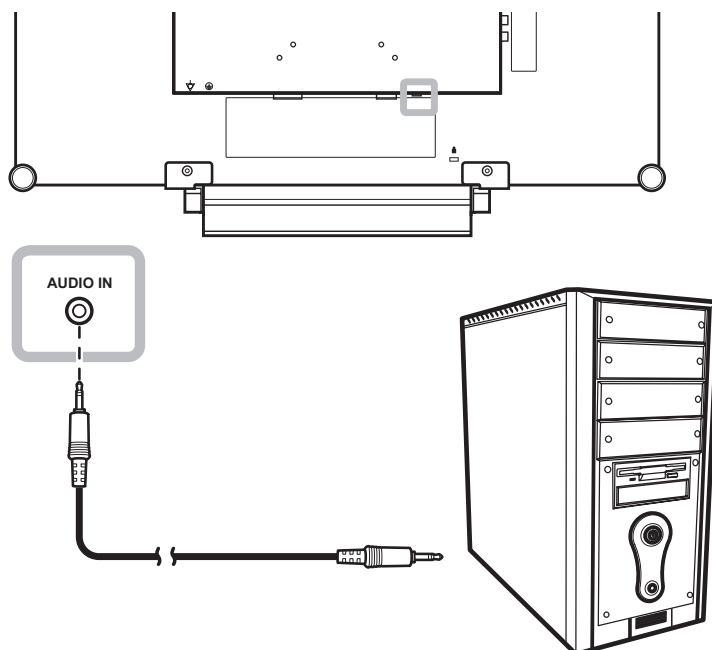

# CONEXIONES

## 2.2.2 Conectar un dispositivo de vídeo

### Utilizar cables Compuestos (CVBS)

Inserte un extremo de un cable CVBS en el conector COMPUESTO Compuesta de la pantalla LCD y el otro extremo en el conectores Compuestos (CVBS) del dispositivo.

Para entrada de audio, inserte un cable RCA en el conector de ENTRADA DE AUDIO de la pantalla LCD y en el conector de salida de audio del dispositivo.

Para un bucle de vídeo, inserte un extremo de un cable Compuesto CVBS en el conector SALIDA COMPUESTA de la pantalla LCD y el otro extremo en el conectores ENTRADA COMPUESTA del dispositivo adicional.

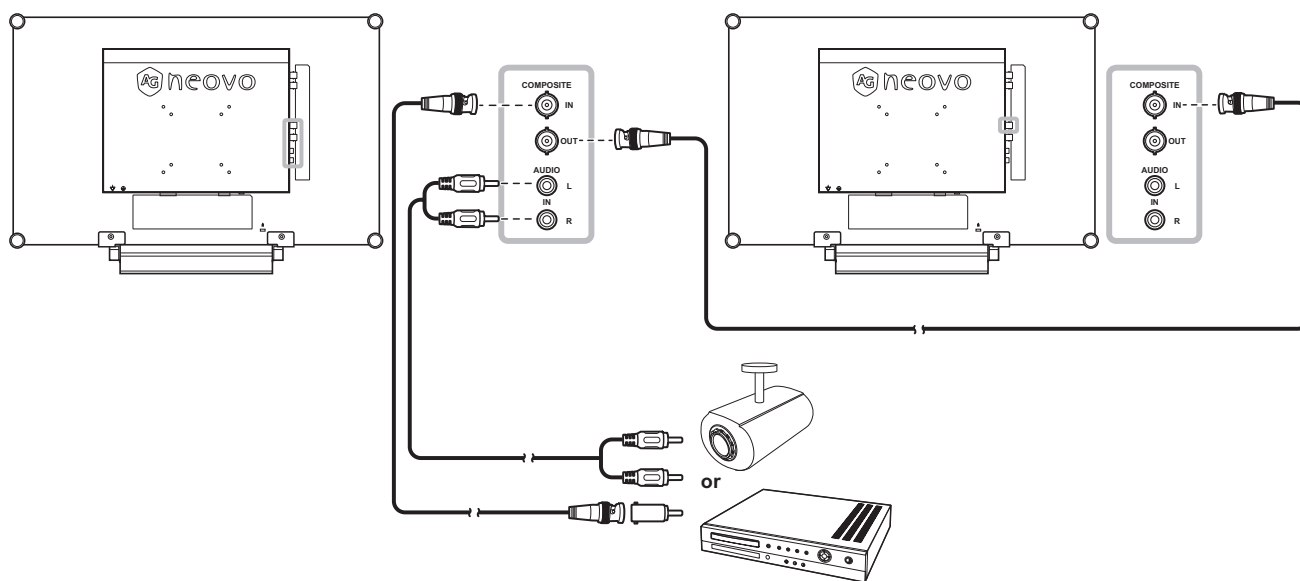

### Utilizar los cables SDI

Inserte un extremo de un cable SDI en el conector SDI de la pantalla LCD y el otro extremo en el conector SDI del dispositivo.

Para la reproducción de vídeo en bucle, conect un extremo del cable SDI al conector de SALIDA SDI de la pantalla LCD y el otro extremo al conector de ENTRADA SDI de la pantalla adicional.

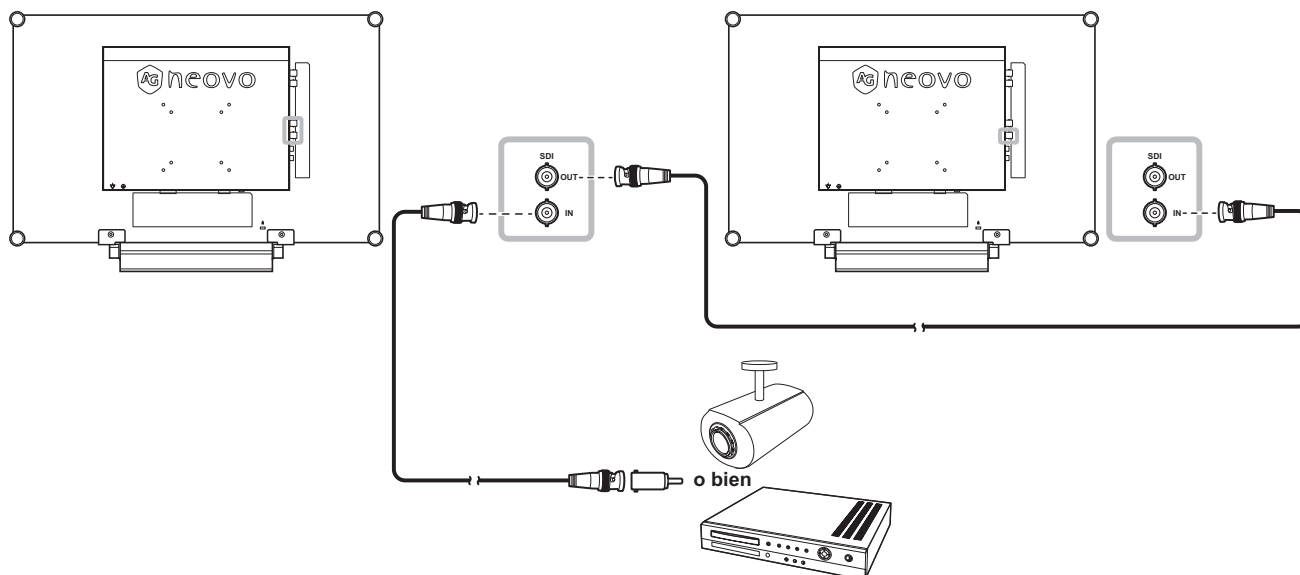

# CONEXIONES

## Utilizar cables HDMI

Inserte un extremo de un cable HDMI en el conector HDMI de la pantalla LCD y el otro extremo en el conector HDMI del dispositivo.

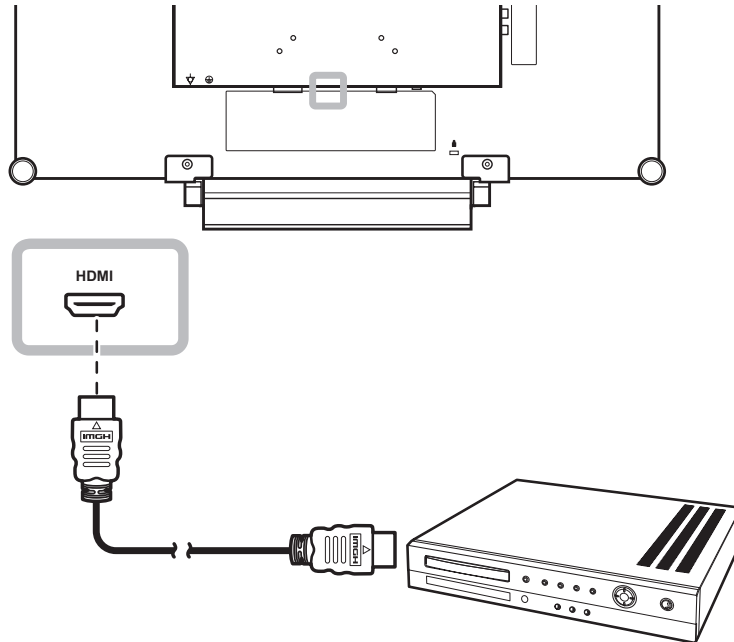

## Utilizar cables DisplayPort

Inserte un extremo de un cable DisplayPort en el conector DisplayPort de la pantalla LCD y el otro extremo en el conector DisplayPort del dispositivo.

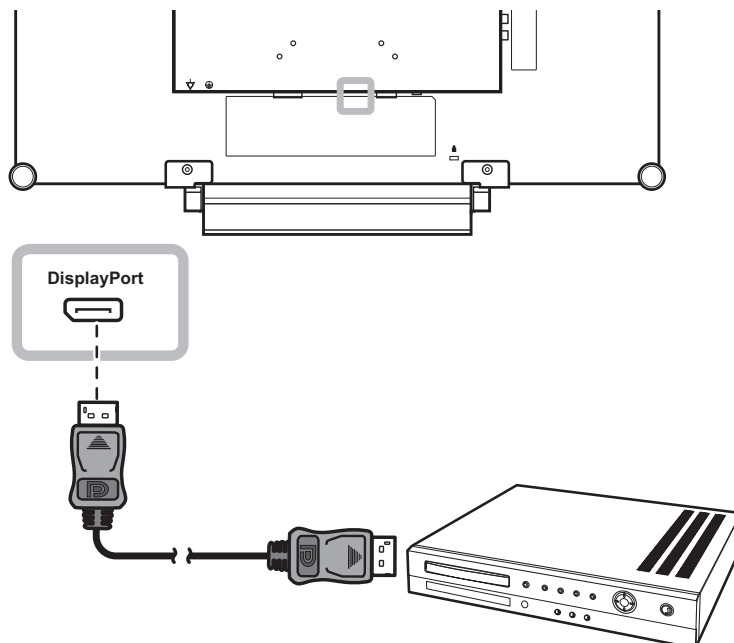

# CAPÍTULO 3: UTILIZAR LA PANTALLA LCD

## 3.1 Encender la alimentación



- 1 Conecte el cable de alimentación al adaptador de alimentación. A continuación, conecte el adaptador de alimentación a la entrada de alimentación de CC situada en la parte posterior de la pantalla LCD.
- 2 Presione el botón **ALIMENTACIÓN** para encender la pantalla LCD.  
El indicador LED se iluminará en color VERDE.  
Cuando la pantalla LCD está encendida, presione el botón **ALIMENTACIÓN** para apagarla.  
El indicador LED se apagará.

## 3.2 Seleccionar la señal de fuente de entrada



- 1 Presione el botón **FUENTE** para abrir el menú de fuente de entrada.  

- 2 Presione los botones **▲** o **▼** para resaltar una fuente de entrada.
- 3 Presione el botón **▶** para seleccionar la fuente de entrada.

### Nota:

- ◆ La pantalla LCD seguirá consumiendo energía mientras el cable de alimentación esté conectado a la toma de corriente eléctrica. Desconecte el cable de alimentación para interrumpir la corriente por completo.

### Notas:

- ◆ Después de seleccionar una señal de fuente de entrada, el mensaje de dicha señal aparecerá en la pantalla durante unos instantes.

Por ejemplo, si selecciona HDMI, aparece el siguiente mensaje.



- ◆ Si la señal de fuente de entrada seleccionada no se conecta a la pantalla LCD o está desactivada, se muestra un mensaje en la pantalla que indica que no hay señal.



- ◆ Si la resolución o la tarjeta de gráficos del equipo conectado está establecida en un valor demasiado alto, se mostrará un mensaje que indica que la entrada está fuera del intervalo.



# UTILIZAR LA PANTALLA LCD

## 3.3 Ajustar el volumen



Tecla de acceso directo: **Ajuste del volumen de audio**

- 1 Presione el botón ◀ para abrir la barra de volumen.



- 2 Presione el botón ▶ para subir el volumen o el botón ◀ para bajarlo.

### 3.3.1 Silenciar el audio

Toque los botones ▶ y ◀ simultáneamente para silenciar o activar el audio.

## 3.4 Elegir la configuración de imagen preferida



Tecla de acceso directo: **Selección de MODO DE IMAGEN**

Presione el botón ▼ para alternar entre los modos de imagen.

Las opciones disponibles son las siguientes:

- MODO ESTÁNDAR: Configuración predeterminada válida para la mayoría de entornos y tipos de vídeo.
- MODO CCTV: Configuración ajustada para supervisión de CCTV.
- MODO VÍDEO: Configuración ajustada para vídeo.
- MODO sRGB: Este parámetro muestra colores precisos y adecuados para ver imágenes en Internet.

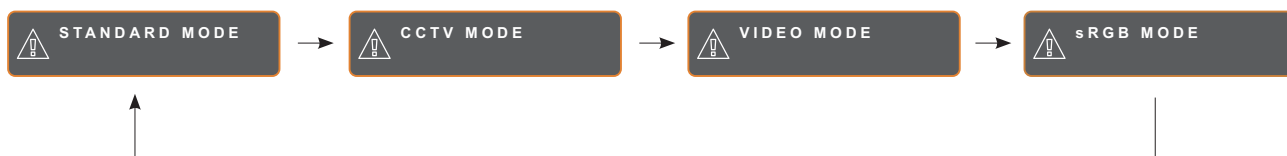

# UTILIZAR LA PANTALLA LCD

## 3.5 Utilizar la función Imagen en imagen (PIP)

Las funciones Imagen en imagen (PIP, Picture-in-Picture) e Imagen por imagen (PBP, Picture-by-Picture) permiten ver más de una señal de fuente de entrada en la pantalla LCD.

### 3.5.1 Opciones PIP/PBP



Tecla de acceso directo:  
**Selección PIP/PBP**

Presione el botón ▲ repetidamente para habilitar las opciones PIP/PBP y recorrerlas. Las opciones disponibles son las siguientes:

- PIP activa: la señal de fuente secundaria se muestra dentro de la señal de fuente principal.
- PBP (Picture-and-Picture, es decir, Imagen por imagen): las señales de las fuentes principal y secundaria se muestran en paralelo con el mismo tamaño de pantalla.
- PIP desactivada: la función PIP está deshabilitada y solamente se muestra la señal de la fuente principal.

PIP activa



PBP

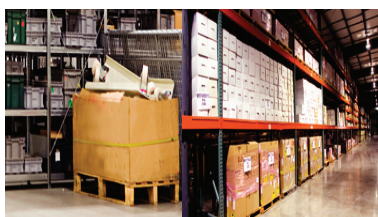

PIP desactivada



#### Nota:

- ♦ Las señales de las fuentes principal y secundaria se pueden establecer en la configuración PIP (consulte la página 38).
- ♦ Algunas combinaciones de señal de fuente de entrada no admiten PIP. Consulte la tabla de compatibilidad PIP en la página 39.

# UTILIZAR LA PANTALLA LCD

## 3.5.2 Intercambio PIP/PBP

Las señales de las fuentes principal y secundaria establecidas en la configuración PIP/PBP se pueden intercambiar fácilmente mediante el panel de botones.



Pulse el botón ▼ para intercambiar las señales de las fuentes principal y secundaria. Consulte la ilustración que se muestra a continuación.



### Nota:

- ♦ La función Intercambiar PIP/PBP solamente se puede ejecutar si la función PIP está habilitada, consulte página 38.

## 3.6 Utilizar la función CONGELAR



Tecla de acceso directo:  
**Congelar pantalla**

La función CONGELAR permite inmovilizar la imagen de la pantalla; sin embargo, la reproducción en tiempo real sigue ejecutándose hasta que la imagen se descongela.

Pulse el botón ► para activar la congelación de la pantalla. El mensaje Congelar pantalla aparecerá en la pantalla.



Puede pulsar cualquier botón para desactivar excepto el botón de **ALIMENTACIÓN**.

# UTILIZAR LA PANTALLA LCD

## 3.7 Utilizar la función de ajuste automático



----- Tecla de acceso directo: **Ajuste automático/Girar**

La función de ajuste automático pone a punto la pantalla LCD automáticamente con su configuración óptima, con la posición horizontal, la posición vertical, el reloj y la fase.

Presione el botón  para realizar un ajuste automático.

El mensaje Auto ajustamiento se mostrará en la pantalla.



Durante al ajuste automático, la pantalla vibrará ligeramente durante unos segundos.

Cuando el mensaje desaparezca, el ajuste automático se habrá completado.

## 3.8 Utilizar la función GIRAR

La función GIRAR permite girar la imagen de la pantalla 180°.

Toque el botón  durante 3 segundos para girar la imagen 180°.



Después de GIRAR la imagen

Después de ejecutar la opción GIRAR, toque el botón  durante 3 segundos de nuevo para girar la imagen y devolverla a su estado normal.



Imagen original en la pantalla

### Nota:

- ◆ La función de ajuste automático solamente está disponible con señales de entrada VGA.
- ◆ Es recomendable utilizar la función de ajuste automático cuando se use la pantalla LCD por primera vez o después de un cambio de resolución o frecuencia.
- ◆ Se recomienda realizar la función ajuste automático solo cuando la imagen (no negra) se muestra en pantalla completa.

### Nota:

- ◆ La función GIRAR solamente se puede ejecutar si la función PIP está desactivada, consulte página 38.

# UTILIZAR LA PANTALLA LCD

## 3.9 Bloquear el menú OSD

Bloquee el menú OSD para proteger la pantalla LCD contra usuarios no autorizados o para evitar que los botones del panel de botones se presionen accidentalmente.

Para bloquear el menú OSD, presione sin soltar los botones del panel de botones que se mencionan a continuación durante al menos 5 segundos o hasta que aparezca el mensaje





Cuando el menú OSD esté bloqueado, todos los botones del panel de botones se desactivarán.

| Tipo de bloqueo del menú OSD                                      | Operación para bloquear   | Operación para desbloquear  |
|---|---|---|
| Bloquear todos los botones  | Pulse sin soltar los botones ►, ▲ y ▼ simultáneamente durante 5 segundos. | Haga una de las siguientes opciones para desbloquear: <ul style="list-style-type: none"><li>• Pulse sin soltar los botones ►, ▲ y ▼ simultáneamente durante 5 segundos o hasta que aparezca el menú OSD.</li></ul>  |
| Bloquear todos los botones excepto el botón <b>ALIMENTACIÓN</b> . | Pulse sin soltar los botones ◀, ▲ y ▼ simultáneamente durante 5 segundos. | <ul style="list-style-type: none"><li>• Pulse sin soltar los botones ►, ▲ y ▼ simultáneamente durante 5 segundos o hasta que aparezca el menú OSD.</li><li>• Pulse sin soltar los botones ◀, ▲ y ▼ simultáneamente durante 5 segundos o hasta que aparezca el menú OSD.</li></ul> |

# CAPÍTULO 4: MENÚS EN PANTALLA

## 4.1 Utilizar el menú OSD

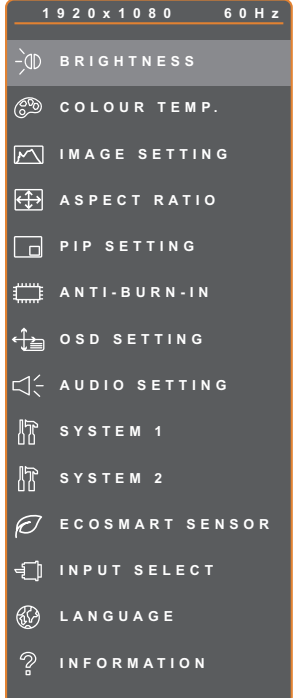
|          |  | Uso   |
|----------|--|---|
| <b>1</b> | <p>Mostrar la pantalla de menús principal.</p>  <p>Ventana de navegación</p> | <p>Presione el botón .</p>                       |
| <b>2</b> | <p>Seleccionar el menú.</p>   | <ol style="list-style-type: none"><li>1 Presione el botón ▲ o ▼.</li><li>2 Presione el botón ► para entrar en el submenú.</li></ol> |

# MENÚS EN PANTALLA

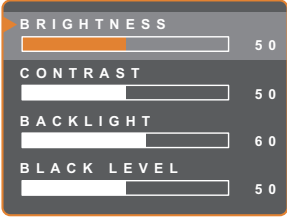
|          |   | Uso   |
|----------|---|---|
| <b>3</b> | Seleccionar un elemento del submenú.<br> <p>El elemento resaltado con una flecha naranja indica el submenú activo.</p> | Presione el botón ▲ o ▼.                              |
| <b>4</b> | Ajustar la configuración.   | Presione el botón ◀ o ▶.                              |
| <b>5</b> | Salir del submenú.  | Presione el botón ⚡ o □ para volver al menú anterior. |
| <b>6</b> | Cerrar la ventana OSD.  | Presione de nuevo el botón ⚡ o □.                     |

Cuando la configuración se modifica, todos los cambios se guardan cuando el usuario realiza las siguientes acciones:

- Continúa con otro menú.
- Sale del menú OSD.
- Espera a que el menú OSD desaparezca.

**Nota:** La disponibilidad de algunos elementos de menú depende de la señal de la fuente de entrada. Si el menú no está disponible, se deshabilita y atenúa.

# MENÚS EN PANTALLA

## 4.2 Árbol de menús OSD

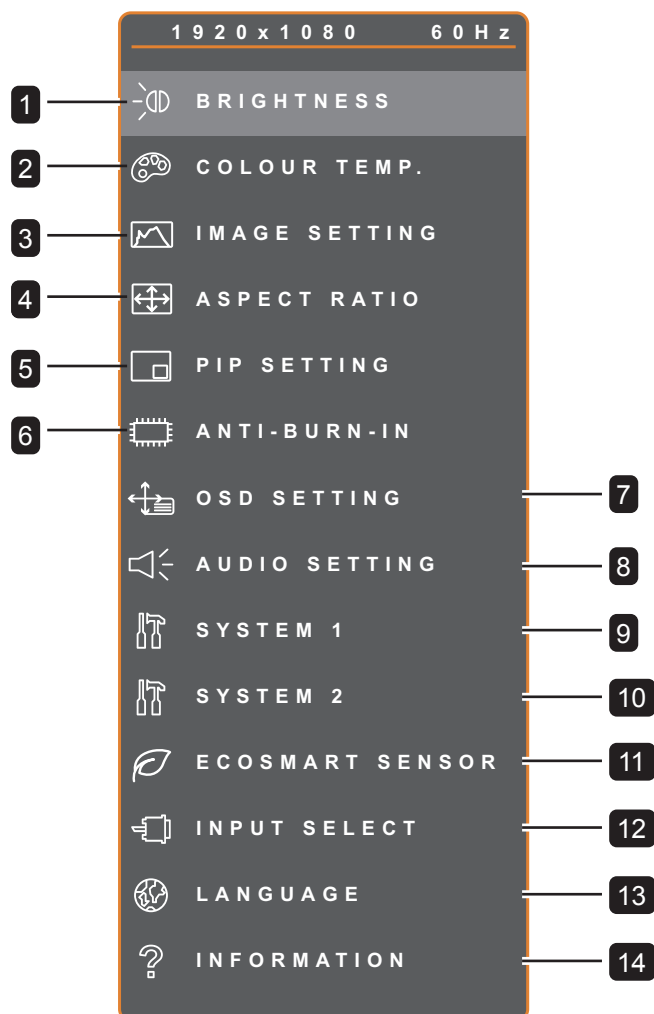

| Menú principal          | Submenú   | Observaciones          |
|-------------------------|---|------------------------|
| 1. BRILLO               | <ul style="list-style-type: none"> <li>• BRILLO</li> <li>• CONTRASTE</li> <li>• RETROILUMINACIÓN</li> <li>• NIVEL DE NEGRO</li> </ul>       | Consulte la página 31. |
| 2. TEMPERATURA DE COLOR | <ul style="list-style-type: none"> <li>• NEUTRA</li> <li>• CÁLIDA</li> <li>• FRÍA</li> <li>• USUARIO</li> <li>• COLOR AUTOMÁTICO</li> </ul> | Consulte la página 33. |

# MENÚS EN PANTALLA

| Menú principal            | Submenú  | Observaciones          |
|---------------------------|--|------------------------|
| 3. CONFIG. IMAGEN         | <ul style="list-style-type: none"> <li>• NITIDEZ</li> <li>• SATURACIÓN</li> <li>• MATIZ</li> <li>• GAMMA</li> <li>• INTERVALO DE COLOR</li> <li>• REDUCCIÓN DE RUIDO</li> <li>• MODO DE IMAGEN</li> <li>• POSICIÓN H. OSD</li> <li>• POSICIÓN V. OSD</li> <li>• FASE</li> <li>• RELOJ</li> </ul> | Consulte la página 34. |
| 4. RELACIÓN DE ASPECTO    | <ul style="list-style-type: none"> <li>• COMPLETO</li> <li>• REAL</li> <li>• NATIVO</li> </ul>   | Consulte la página 37. |
| 5. CONFIGURACIÓN PIP      | <ul style="list-style-type: none"> <li>• PIP</li> <li>• FUENTE PRINCIPAL</li> <li>• FUENTE SECUNDARIA</li> <li>• TAMAÑO DE IMAGEN SECUNDARIA</li> <li>• IMAG. SECUNDARIA INTERCAMBIAR</li> <li>• POSICIÓN</li> </ul>   | Consulte la página 38. |
| 6. ANTIQUEMADO            | <ul style="list-style-type: none"> <li>• HABILITAR</li> <li>• INTERVALO (HORAS)</li> <li>• MODO</li> </ul>   | Consulte la página 40. |
| 7. CONFIGURACIÓN OSD      | <ul style="list-style-type: none"> <li>• TRANSPARENCIA</li> <li>• POSICIÓN H. OSD</li> <li>• POSICIÓN V. OSD</li> <li>• TEMPORIZADOR OSD</li> </ul>  | Consulte la página 41. |
| 8. CONFIGURACIÓN DE AUDIO | <ul style="list-style-type: none"> <li>• VOLUMEN</li> <li>• AUDIO</li> <li>• FUENTE</li> </ul>   | Consulte la página 42. |
| 9. SISTEMA 1              | <ul style="list-style-type: none"> <li>• ESPERA</li> <li>• VPM</li> <li>• DETECCIÓN DE FUENTE</li> <li>• DDC/CI</li> <li>• PANTALLA AZUL</li> <li>• INFORMACIÓN DE SEÑAL</li> <li>• Alink</li> <li>• LOGOTIPO</li> <li>• LED</li> <li>• RESTABLECER</li> </ul>                                   | Consulte la página 43. |





# MENÚS EN PANTALLA



| Menú principal          | Submenú   | Observaciones          |
|-------------------------|---|------------------------|
| 10. SISTEMA 2           | <ul style="list-style-type: none"> <li>• SUPERRESOLUCIÓN</li> <li>• SOBRECARGA</li> <li>• MODO</li> <li>• DCR</li> <li>• MODO NOCHE</li> <li>• ENERGÍA BAJA</li> <li>• ID DE MONITOR</li> </ul> | Consulte la página 45. |
| 11. SENSOR ECOSMART     | <ul style="list-style-type: none"> <li>• HABILITAR</li> <li>• MODO</li> <li>• NIVEL</li> </ul>  | Consulte la página 47. |
| 12. SELECCIONAR ENTRADA | <ul style="list-style-type: none"> <li>• VGA</li> <li>• DVI</li> <li>• HDMI</li> <li>• DISPLAYPORT</li> <li>• COMPUESTO</li> <li>• SDI</li> </ul>   | Consulte la página 49. |
| 13. IDIOMA              | <p>Seleccione el idioma de los menús OSD:</p> <p>EN / FR / DE / ES / IT / PY / RO / PL / CS /<br/>NL / 简中 / 繁中</p>  |                        |
| 14. INFORMACIÓN         | <p>Muestra información de configuración como la siguiente: entrada, resolución, frecuencia horizontal, frecuencia vertical, modo de temporización y versión de Firmware.</p>                    |                        |

# CAPÍTULO 5: AJUSTAR LA PANTALLA LCD

## 5.1 Brillo





1. Presione el botón  para abrir la ventana OSD.
2. Seleccione el menú **BRILLO** y, a continuación, toque el botón .
3. Toque el botón  o  para seleccionar una opción.

| Elemento         | Función  | Uso   | Valores |
|------------------|--|---|---------|
| BRILLO           | Permite ajustar la luminancia de la imagen de la pantalla.   | Pulse el botón  o  para ajustar el valor. | 0 a 100 |
| CONTRASTE        | Permite ajustar la diferencia entre el nivel de negro y el nivel de blanco.  |   |         |
| RETROILUMINACIÓN | Permite ajustar la luminancia de la imagen de la pantalla.<br><b>Nota:</b> Esta opción de menú no está disponible si las funciones SENSOR ECOSMART y ENERGÍA BAJA están habilitadas. |   |         |
| NIVEL DE NEGRO   | Permite ajustar el nivel de negro de la imagen de la pantalla. Un valor bajo de brillo hace que el color negro sea más oscuro.   |   |         |

Consulte las ilustraciones comparativas en la página 32.

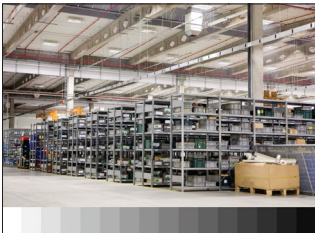
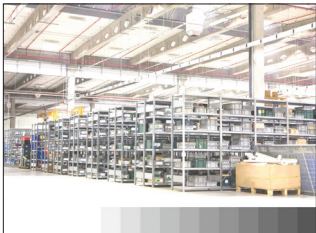
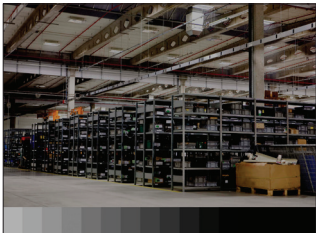
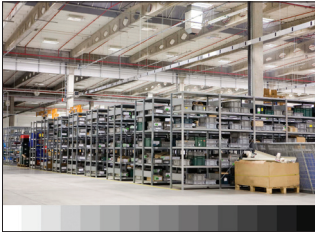
# AJUSTAR LA PANTALLA LCD

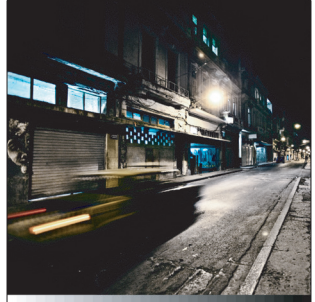
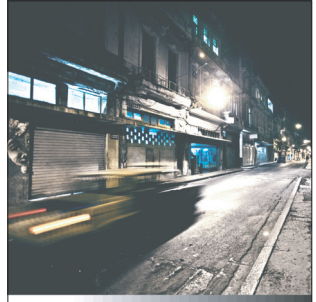
|                | Valor original   | Valor alto  | Valor bajo   |
|----------------|--|---|--|
| BRILLO         |   |   |   |
| CONTRASTE      |   |   |   |
| NIVEL DE NEGRO |  |  |  |

# AJUSTAR LA PANTALLA LCD

## 5.2 Temperatura de color



1. Presione el botón para abrir la ventana OSD.
2. Seleccione el menú **TEMPERATURA DE COLOR** y, a continuación, toque el botón .
3. Toque el botón o para seleccionar una opción.









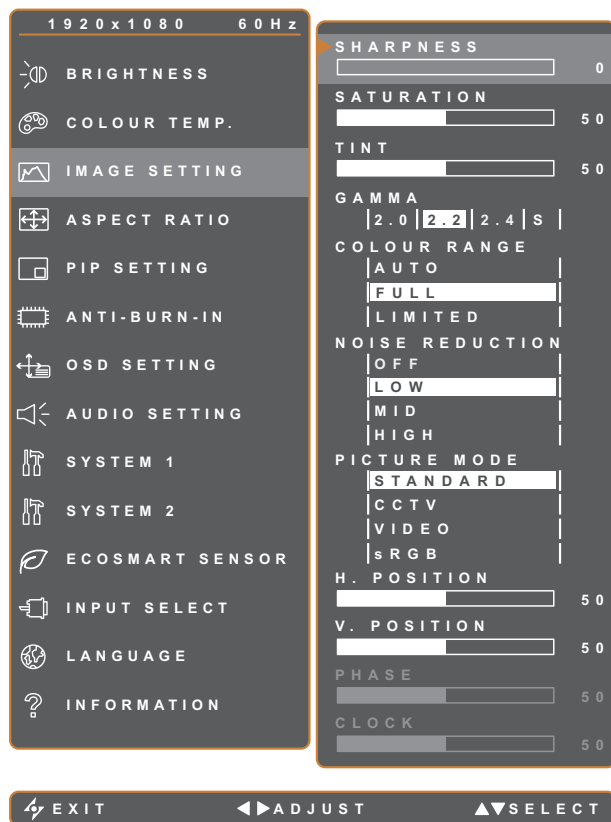







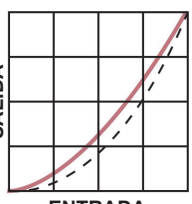

| Elemento             | Función  | Uso  | Valores  |
|----------------------|--|--|--|
| TEMPERATURA DE COLOR | Proporciona varias configuraciones de color.   | Presione el botón  o  para seleccionar la configuración. | NEUTRA<br>CÁLIDA<br>FRÍA<br>USUARIO<br>COLOR<br>AUTOMÁTICO |
|                      | <p>La configuración del color se puede establecer en:</p> <ul style="list-style-type: none"> <li>• <b>NEUTRA</b>: Normalmente se utiliza para condiciones de iluminación normales.</li> <li>• <b>CÁLIDA</b>: Aplica un matiz rojizo para proporcionar colores más cálidos.</li> <li>• <b>Fría</b>: Aplica un matiz azulado para proporcionar colores más fríos.</li> <li>• <b>USUARIO</b>: Este valor permite a los usuarios establecer la temperatura de color ajustando la configuración R, G, B conforme a las preferencias del usuario.               <ol style="list-style-type: none"> <li>1 Seleccione <b>USUARIO</b>, y toque el botón .</li> <li>2 Toque el botón  o  para seleccionar el color que desea ajustar.</li> <li>3 Toque los botones  o  para ajustar el valor comprendido entre 0 ~ 255).</li> </ol> </li> <li>• <b>COLOR AUTO</b>: Establece el balance de blanco y ajusta automáticamente la configuración de color.               <ol style="list-style-type: none"> <li>1 Seleccione <b>COLOR AUTO</b>.</li> <li>2 Toque el botón  para activar el color automático.</li> </ol> </li> </ul> <p><b>Nota:</b> Esta opción de menú solamente está disponible si la fuente de entrada es VGA.</p> <p><b>Nota:</b> Active la opción <b>Restablecer</b> para recuperar la configuración predeterminada del color.</p> |  |  |

# AJUSTAR LA PANTALLA LCD

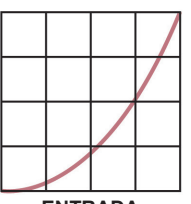

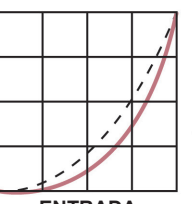

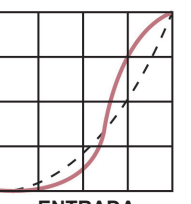

## 5.3 Configuración de imagen

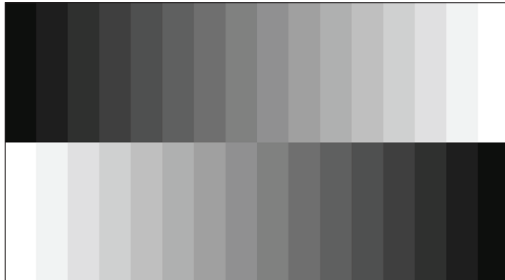

1. Presione el botón  para abrir la ventana OSD.
2. Seleccione el menú **CONFIG. IMAGEN** y, a continuación, toque el botón .
3. Toque el botón  o  para seleccionar una opción.

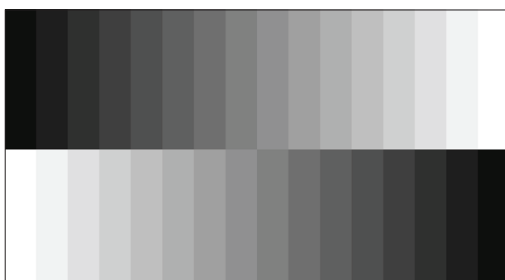
| Elemento   | Función   | Uso  | Valores                |
|------------|---|--|------------------------|
| NITIDEZ    | Permite ajustar la claridad y el enfoque de la imagen de la pantalla.   |  |                        |
| SATURACIÓN | Permite ajustar la saturación de color.   | Presione el botón  o  para ajustar el valor.             | 0 a 100                |
| MATIZ      | Permite ajustar el matiz de color.  |  |                        |
| GAMMA      | Permite ajustar la configuración no lineal para la luminancia y el contraste de la imagen.  | Presione el botón  o  para seleccionar la configuración. | 2,0<br>2,2<br>2,4<br>S |
|            | <div style="display: flex; justify-content: space-around; align-items: flex-start;"> <div style="text-align: center;">  <p>Gamma de la pantalla 2.0</p>  </div> <div style="text-align: center;">  <p>Gamma de la pantalla 2.2</p>  </div> <div style="text-align: center;">  <p>Gamma de la pantalla 2.4</p>  </div> <div style="text-align: center;">  <p>Gamma de la pantalla S</p>  </div> </div> |  |                        |

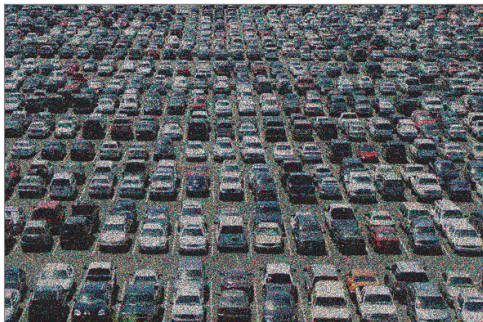
# AJUSTAR LA PANTALLA LCD

| Elemento   | Función  | Uso  | Valores                                      |
|--|--|--|--|
| INTERVALO DE COLOR   | <p>Permite ajustar los niveles de negro y blanco para el vídeo.</p> <p><b>Nota:</b> Esta opción de menú solamente está disponible si la fuente de entrada es HDMI.</p> | <p>Presione el botón ◀ o ▶ para seleccionar la configuración.</p>                    | <p>AUTOMÁTICO<br/>COMPLETO<br/>LIMITADO</p>  |
|  | <p>Fuentes de señal de PC - Señal de PC en un estado de intervalo completo (escala de grises 0-255):</p>   |  |  |
|  |   |    |  |
|  | <p>Intervalo de color OSD del monitor:<br/>Completo *Realice una selección</p>   | <p>Intervalo de color OSD del monitor:<br/>Limitado</p>                              |  |
| <p>Fuente de señal de vídeo - Señal de vídeo en un estado de intervalo limitado (escala de grises 16~235):</p> |  |  |  |
|                             |    |  |  |
| <p>Intervalo de color OSD del monitor: Límite<br/>*Realice una selección</p>                                   | <p>Intervalo de color OSD del monitor:<br/>Completo</p>  |  |  |
| RED. RUIDO   | <p>Permite ajustar la reducción de ruido para ayudar a eliminar el ruido de las imágenes. Esta función contribuye a generar imágenes más claras y nítidas.</p>         | <p>Presione el botón ◀ o ▶ para seleccionar la configuración.</p>                    | <p>DESACTIVADO<br/>BAJO<br/>MED<br/>ALTO</p> |
|  |   |  |  |
|  | <p>Reducción de ruido desactivada</p>  | <p>Reducción de ruido activada</p>   |  |





# AJUSTAR LA PANTALLA LCD

| Elemento                                 | Función   | Uso  | Valores                           |
|--|---|--|-----------------------------------|
| MODO DE IMAGEN                           | <p>Permite seleccionar una configuración de modo de imagen predefinida.</p> <p><b>Nota:</b> Cuando el parámetro se establece en <b>sRGB</b>, las funciones BRILLO, CONTRASTE, NIVEL NEGRO, TEMPERATURA DE COLOR y SATURACIÓN se deshabilitarán.</p> | Presione el botón ◀ o ▶ para seleccionar la configuración. | ESTÁNDAR<br>CCTV<br>VÍDEO<br>sRGB |
| POSICIÓN H. OSD<br>(posición horizontal) | Permite mover la imagen de la pantalla hacia la izquierda o hacia la derecha.   | Presione el botón ◀ o ▶ para ajustar el valor.             | 0 a 100                           |
| POSICIÓN V. OSD<br>(posición vertical)   | Permite mover la imagen de la pantalla hacia arriba o hacia abajo.  |  |                                   |
| FASE                                     | <p>Permite ajustar la frecuencia de la fase para sincronizarla con la señal de vídeo.</p> <p><b>Nota:</b> Esta opción de menú solamente está disponible si la fuente de entrada es VGA.</p>   |  |                                   |
| RELOJ                                    | <p>Permite ajustar la frecuencia para sincronizarla con la señal de vídeo.</p> <p><b>Nota:</b> Esta opción de menú solamente está disponible si la fuente de entrada es VGA.</p>  |  |                                   |







# AJUSTAR LA PANTALLA LCD

## 5.4 Relación de aspecto



1. Presione el botón  para abrir la ventana OSD.
2. Seleccione el menú **RELACIÓN DE ASPECTO** y, a continuación, presione el botón .
3. Presione el botón  o  para seleccionar una opción.





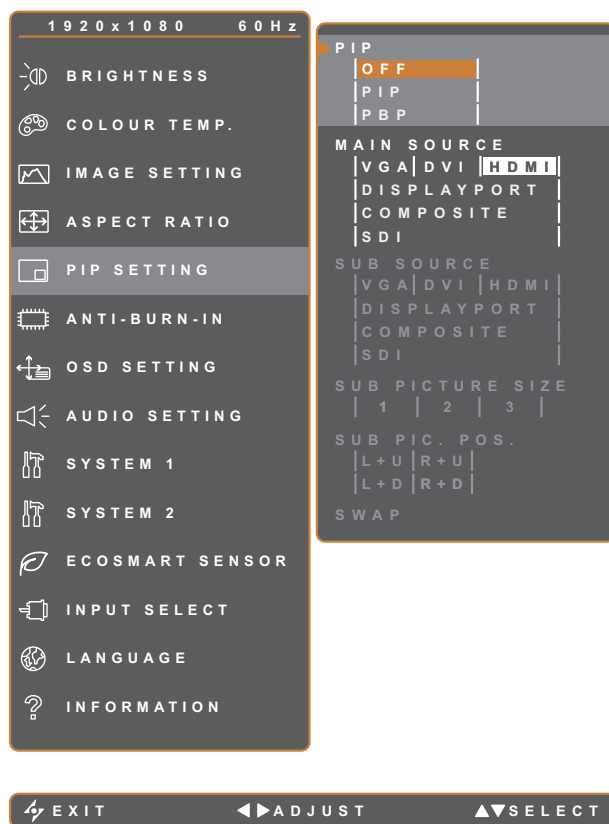

| Elemento            | Función  | Uso  | Valores                    |
|---------------------|--|--|----------------------------|
| RELACIÓN DE ASPECTO | Permite ajustar la relación de aspecto de la imagen de la pantalla.  | Presione el botón  o  para seleccionar la configuración. | COMPLETO<br>REAL<br>NATIVO |
|                     | <p>Las opciones disponibles para la relación de aspecto son las siguientes:</p> <ul style="list-style-type: none"> <li>• <b>COMPLETO</b> - aumenta la imagen para rellenar la pantalla.</li> <li>• <b>REAL</b> - Muestra la imagen en su tamaño original.</li> <li>• <b>NATIVO</b> - Aumenta la imagen pero mantiene su relación de aspecto original.</li> </ul> <p>Cada relación de aspecto puede establecer su configuración de relación de aspecto personalizada (zoom horizontal [ZOOM H.] y/o zoom vertical [ZOOM V.]) o ajustar la configuración de sobreexploración para fijar los bordes de la pantalla de corte.</p> <p>1 Presione el botón  o  para seleccionar <b>ZOOM H.</b>, <b>ZOOM V.</b> o <b>SOBREEXPLORACIÓN</b>.</p> <p>2 Toque los botones  o  para ajustar el valor comprendido entre 0 ~ 100).</p> |  |                            |

# AJUSTAR LA PANTALLA LCD

## 5.5 Configuración PIP



1. Presione el botón  para abrir la ventana OSD.
2. Seleccione el menú **CONFIG. PIP** y, a continuación, toque el botón .
3. Toque el botón  o  para seleccionar una opción.

| Elemento         | Función   | Uso  | Valores                         |
|------------------|---|--|---------------------------------|
| PIP              | Permite seleccionar la configuración PIP o deshabilitar la función PIP.   | Pulse el botón ◀ o ▶ para ajustar el valor.                | DESACTIVADO<br>PIP<br>PBP       |
|                  | La función PIP admite las siguientes opciones: <ul style="list-style-type: none"> <li>• <b>DESACTIVADO</b>: Deshabilita la función PIP.</li> <li>• <b>PIP</b> - la imagen de la fuente secundaria se encuentra dentro de la imagen de la fuente principal.</li> <li>• <b>PBP</b> - Las imágenes de las fuentes principal y secundaria se muestran en paralelo.</li> </ul> |  |                                 |
| FUENTE PRINCIPAL | Le permite seleccionar la señal de la fuente principal.   | Presione el botón ◀ o ▶ para seleccionar la configuración. | VGA<br>DVI<br>HDMI              |
| FUENTE SECUND.   | Le permite seleccionar la señal de la fuente secundaria.  |  | DISPLAYPORT<br>COMPUESTO<br>SDI |

# AJUSTAR LA PANTALLA LCD

**Nota:** Cualquier señal de entrada se puede establecer como la señal de fuente principal o secundaria. Sin embargo, algunas señales de entrada no permiten asociarse como señales de fuente principal ni secundaria.

Consulte la siguiente tabla para conocer las opciones de compatibilidad.





| Fuente de entrada |             | Fuente principal |     |      |             |     |           |
|-------------------|-------------|------------------|-----|------|-------------|-----|-----------|
|                   |             | VGA              | DVI | HDMI | DISPLAYPORT | SDI | COMPUESTO |
| Fuente secund.    | VGA         | X                | O   | O    | O           | O   | O         |
|                   | DVI         | O                | X   | O    | O           | O   | O         |
|                   | HDMI        | O                | O   | X    | O           | O   | O         |
|                   | DISPLAYPORT | O                | O   | O    | X           | O   | O         |
|                   | SDI         | O                | O   | O    | O           | X   | X         |
|                   | COMPUESTO   | O                | O   | O    | O           | X   | X         |

| Elemento   | Función  | Uso  | Valores                  |
|--|--|--|--------------------------|
| TAMAÑO DE IMAGEN SECUNDARIA (tamaño de la imagen secundaria) | Le permite seleccionar el tamaño de la imagen de la fuente secundaria.<br><b>Nota:</b> Esta opción de menú solamente está disponible si el parámetro <b>PIP</b> está establecido en <b>PIP</b> .   | Presione el botón ◀ o ▶ para seleccionar la configuración. | 1<br>2<br>3              |
|  | El tamaño de la imagen de origen secundaria se puede establecer en: <ul style="list-style-type: none"> <li>• 1 - Tamaño de imagen pequeño.</li> <li>• 2 - Tamaño de imagen medio.</li> <li>• 3 - Tamaño de imagen medio.</li> </ul>  |  |                          |
| POS. IMAGEN SECUNDARIA (posición de la imagen secundaria)    | Le permite seleccionar la posición de la imagen de la fuente secundaria.<br><b>Nota:</b> Esta opción de menú solamente está disponible si el parámetro <b>PIP</b> está establecido en <b>PIP</b> .   | Presione el botón ◀ o ▶ para seleccionar la configuración. | L+U<br>R+U<br>L+D<br>R+D |
|  | La posición de la imagen de origen secundaria se puede establecer en: <ul style="list-style-type: none"> <li>• <b>L+U</b> - establece la imagen en la esquina superior izquierda de la pantalla.</li> <li>• <b>R+U</b> - establece la imagen en la esquina superior derecha de la pantalla.</li> <li>• <b>L+D</b> - establece la imagen en la esquina inferior izquierda de la pantalla.</li> <li>• <b>R+D</b> - establece la imagen en la esquina inferior derecha de la pantalla.</li> </ul> |  |                          |
| INTERCAMBIAR   | Permite intercambiar las señales de las fuentes principal y secundaria.  | Presione el botón ▶ para ejecutar la función.              | -                        |

# AJUSTAR LA PANTALLA LCD

## 5.6 Antiquemado



1. Presione el botón  para abrir la ventana OSD.
2. Seleccione el menú **ANTIQUEMADO** y, a continuación, presione el botón .
3. Toque el botón  o  para seleccionar una opción.







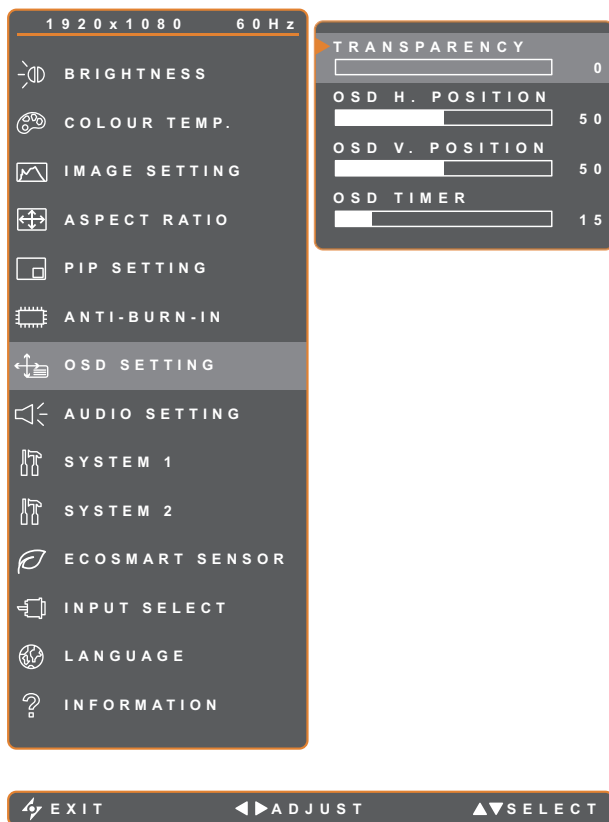

| Elemento          | Función  | Uso  | Valores                 |
|-------------------|--|--|-------------------------|
| ACTIVADO          | Permite habilitar o deshabilitar la función Antiquemado  | Presione el botón ◀ o ▶ para seleccionar la configuración. | ACTIVADO<br>DESACTIVADO |
| INTERVALO (HORAS) | Permite establecer el tiempo del intervalo (horas) entre la activación de la función Antiquemado.  | Pulse el botón ◀ o ▶ para ajustar el valor.                | 4<br>5<br>6<br>8        |
| MODE              | Permite seleccionar el modo de la función Antiquemado.   | Presione el botón ◀ o ▶ para seleccionar la configuración. | A<br>B<br>C             |
|                   | El modo Antiquemado se puede establecer en: <ul style="list-style-type: none"> <li>• <b>A</b>: ejecución rápida.</li> <li>• <b>B</b>: más lenta pero más precisa que la opción A.</li> <li>• <b>C</b>: es el modo de antiquemado más lento pero también el más preciso.</li> </ul> |  |                         |

# AJUSTAR LA PANTALLA LCD

## 5.7 Configuración del menú OSD







1. Presione el botón  para abrir la ventana OSD.
2. Seleccione el menú **CONFIG. OSD** y, a continuación, toque el botón .
3. Toque el botón  o  para seleccionar una opción.

| Elemento                                 | Función   | Uso  | Valores |
|--|---|--|---------|
| TRANSPARENCIA                            | Permite ajustar el nivel de transparencia de la pantalla de menús OSD.  |  |         |
| POSICIÓN H. OSD<br>(posición horizontal) | Permite mover la ventana de menús OSD hacia la izquierda o hacia la derecha por la pantalla.  | Presione el botón  o  para ajustar el valor. | 0 a 100 |
| POSICIÓN V. OSD<br>(posición vertical)   | Permite mover la ventana de menús OSD hacia arriba o hacia abajo por la pantalla.   |  |         |
| TEMPORIZ. DE OSD                         | Permite establecer la duración de tiempo (en segundos) que la pantalla de menús OSD permanece visible. Cuando el tiempo termina, la pantalla de menús OSD desaparece automáticamente. |  | 5 a 100 |

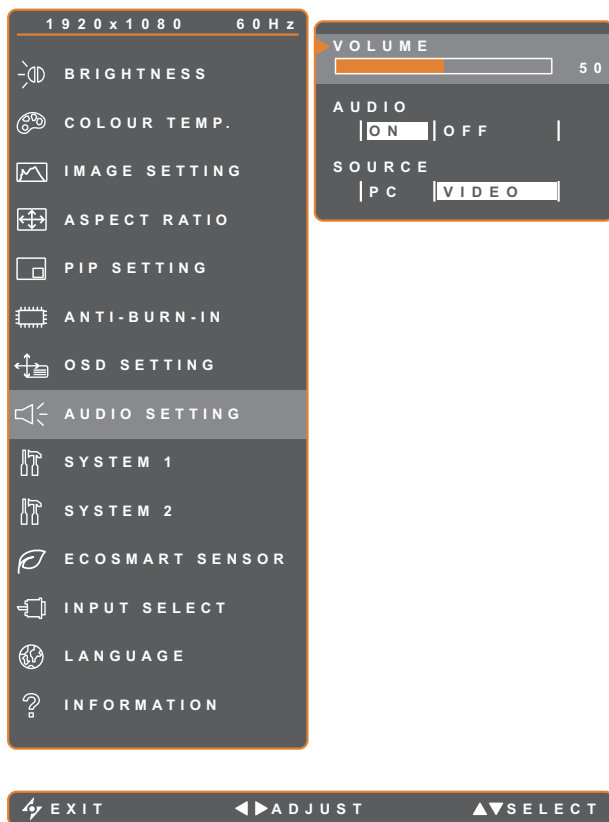
# AJUSTAR LA PANTALLA LCD

## 5.8 Configuración del audio







1. Presione el botón  para abrir la ventana OSD.
2. Seleccione el menú **CONFIG. AUDIO** y, a continuación, toque el botón .
3. Toque el botón  o  para seleccionar una opción.

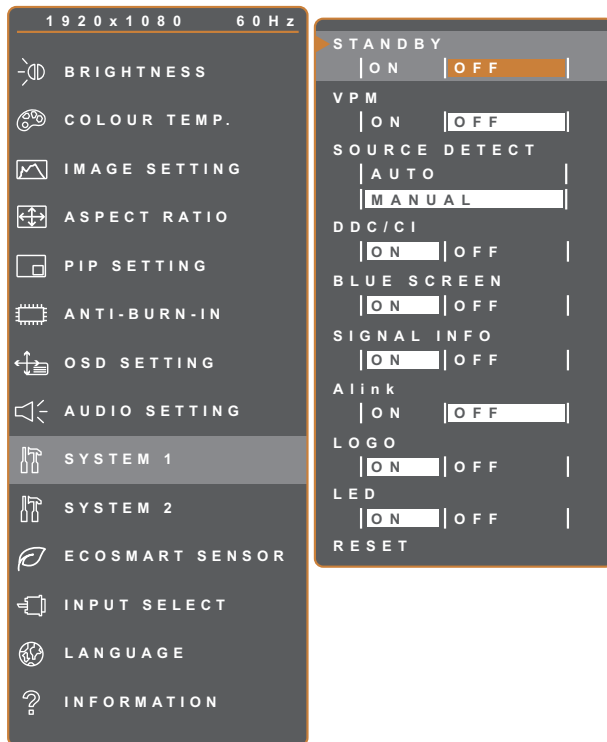

| Elemento | Función   | Uso  | Valores                 |
|----------|---|--|-------------------------|
| VOLUMEN  | Permite ajustar el nivel de volumen del altavoz integrado.  | Pulse el botón ◀ o ▶ para ajustar el valor.                | 0 a 100                 |
| AUDIO    | Permite ACTIVAR o DESACTIVAR el audio.  | Presione el botón ◀ o ▶ para seleccionar la configuración. | ACTIVADO<br>DESACTIVADO |
| FUENTE   | Permite seleccionar a fuente de audio para la señal de entrada PC o Vídeo.<br><b>Nota:</b> Esta opción de menú solamente está disponible si la fuente de entrada es HDMI o DisplayPort. |  | PC<br>VÍDEO             |

# AJUSTAR LA PANTALLA LCD

## 5.9 SISTEMA 1



1. Presione el botón  para abrir la ventana OSD.
2. Seleccione el menú **SISTEMA 1** y, a continuación, toque el botón .
3. Toque el botón  o  para seleccionar una opción.

| Elemento | Función  | Uso   | Valores                         |
|----------|--|---|---------------------------------|
| ESPERA   | <p>Habilita o deshabilita el modo Espera.</p> <p>Cuando la pantalla LCD entra en el modo Espera, dicha pantalla se queda en negro y el LED se ilumina en ámbar.</p> <p>Nota: La cantidad de tiempo que ha de transcurrir para que la pantalla entre en el modo Espera varía en función del valor de la opción Detectar fuente. Si la opción Detectar fuente se establece en Auto, la pantalla comprueba todas las señales de fuente de entrada antes de entrar en el modo Espera si no se detecta señal; este proceso tarda más tiempo. Si la opción Detectar fuente se establece en Manual, la pantalla entra en el modo Espera inmediatamente.</p> | <p>Presione el botón  o  para seleccionar la configuración.</p> | <p>ACTIVADO<br/>DESACTIVADO</p> |





# AJUSTAR LA PANTALLA LCD

| Elemento             | Función  | Uso  | Valores                 |                         |
|----------------------|--|--|-------------------------|-------------------------|
| VPM                  | Habilita la función VPM para reactivar el monitor desde el modo Espera. Esta opción de menú solamente está disponible si la fuente de entrada es SDI.<br><br>Nota: Active la opción VPM antes de conectar la fuente de entrada SDI.  | Presione el botón ◀ o ▶ para seleccionar la configuración. | ACTIVADO<br>DESACTIVADO |                         |
| DETECCIÓN DE FUENTE  | Permite establecer la pantalla para que detecte automática o manualmente la señal de fuente de entrada.  |  | AUTOMÁTICO<br>MANUAL    |                         |
| DDC/CI               | Activa el protocolo DDC/CI para permitir a los usuarios configurar el monitor mediante un software utilizando dos hilos de los cables VGA, HDMI, DisplayPort o DVI.  |  |                         |                         |
| PANTALLA AZUL        | Permite habilitar o deshabilitar la función de pantalla azul.<br>Si la configuración se establece en <b>ACTIVADO</b> , muestra una pantalla azul cuando un hay ninguna señal disponible.   |  |                         |                         |
| INFORMACIÓN DE SEÑAL | Permite habilitar o deshabilitar la visualización de la información de señal en la pantalla .  |  |                         |                         |
| Alink                | Permite habilitar o deshabilitar el control de electrodomésticos del consumidor HDMI<br>Si la configuración está establecida en <b>ACTIVADO</b> , puede controlar el dispositivo compatible con CEC HDMI en el mismo estado de encendido o apagado.<br><b>Nota:</b> Esta opción de menú solamente está disponible si la fuente de entrada es HDMI. |  |                         | ACTIVADO<br>DESACTIVADO |
| LOGOTIPO             | Permite habilitar o deshabilitar la función de logotipo.<br>Si la configuración se establece en <b>ACTIVADO</b> , el logotipo de AG Neovo se muestra brevemente después de encender la pantalla.   |  |                         |                         |
| LED                  | Permite encender o apagar el indicador LED de la pantalla.   |  |                         |                         |
| RESTABLECER          | Utilice esta opción para recuperar toda la configuración predeterminada, excepto el idioma y la fuente de entrada.   | Presione el botón ▶ para ejecutar la función.              | -                       |                         |

# AJUSTAR LA PANTALLA LCD

## 5.10 SISTEMA 2



1. Presione el botón  para abrir la ventana OSD.
2. Seleccione el menú **SISTEMA 2** y, a continuación, toque el botón .
3. Toque el botón  o  para seleccionar una opción.

| Elemento        | Función   | Uso  | Valores                            |
|-----------------|---|--|------------------------------------|
| SUPERRESOLUCIÓN | Mejora las imágenes a una resolución más alta y más detallada para una mejor claridad.  | Presione el botón ◀ o ▶ para seleccionar la configuración. | DESACTIVADO<br>BAJA<br>MED<br>ALTA |
| SOBRECARGA      | Permite mejorar el tiempo de respuesta de la pantalla.  |  |                                    |
| MODO            | Permite establecer el modo actual para mejorar la visualización de la imagen.   | Presione el botón ◀ o ▶ para seleccionar la configuración. | TEXTO<br>GRÁFICO                   |
|                 | <p>Solamente está disponible con señales de entrada de PC, cuando la resolución es una de las siguientes: 640 x 350, 640 x 400, 720 x 350 o 720 x 400.</p> <p>Para obtener el máximo rendimiento, seleccione:</p> <ul style="list-style-type: none"> <li>• <b>TEXTO:</b> este modo es adecuado para ver documentos de texto cuando la resolución es 720 x 400 o 720 x 350.</li> <li>• <b>GRÁFICO:</b> el modo de gráficos es adecuado para ver imágenes cuando la resolución es 640 x 350 o 640 x 400.</li> </ul> |  |                                    |

# AJUSTAR LA PANTALLA LCD

| Elemento                            | Función   | Uso   | Valores                         |
|-------------------------------------|---|---|---------------------------------|
| DCR(Relación de contraste dinámico) | <p>Activa la función DCR. Esta función proporciona un ajuste automático del brillo y contraste de la imagen en un intervalo de alta velocidad y contraste dinámico, como cuando se ven películas. La opción DCR es adecuada para visualización en interiores.</p> <p><b>Nota:</b> Cuando la función DCR está activada, las funciones RETROILUMINACIÓN y SENSOR ECOSMART estarán deshabilitadas.</p>   |   |                                 |
| MODO NOCHE                          | <p>Permite habilitar o deshabilitar la función modo noche.</p> <p>Cuando utilices la pantalla en una habitación oscura, establezca este ajuste en <b>ENCENDIDO</b>. Esto permite al usuario ajustar manualmente la retroiluminación disminuirla por debajo del nivel normal para una experiencia de visionado mejor en un entorno oscuro.</p> <p><b>Nota:</b> Cuando el MODO NOCHE está activado, las funciones DCR y SENSOR ECOSMART estarán deshabilitadas.</p> | <p>Presione el botón ◀ o ▶ para seleccionar la configuración.</p> | <p>ACTIVADO<br/>DESACTIVADO</p> |
| ENERGÍA BAJA                        | <p>Establezca esta opción en <b>DESACTIVADA</b> para habilitar la función RETROILUMINACIÓN.</p>   |   |                                 |
| ID DE MONITOR                       | <p>Permite ajustar el número de identificación para controlar la pantalla a través de la conexión RS232. Cada pantalla debe tener un número de identificación único cuando se conectan varias unidades de esta pantalla.</p>  | <p>Pulse el botón ◀ o ▶ para ajustar el valor.</p>                | <p>1~255</p>                    |

# AJUSTAR LA PANTALLA LCD

## 5.11 Sensor EcoSmart

Con el sensor EcoSmart integrado, los usuarios pueden habilitar la función Eco Smart para ajustar automáticamente el brillo de la pantalla LCD en función de la luz ambiente. Esta función relaja la vista y ayuda a optimizar la eficiencia energética.

**Nota:** Asegúrese de que el sensor EcoSmart no está tapado al habilitar esta función.

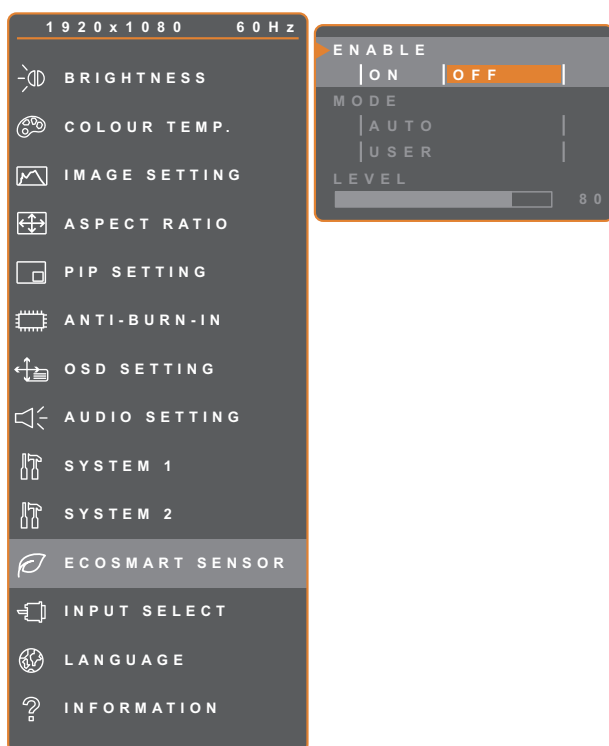
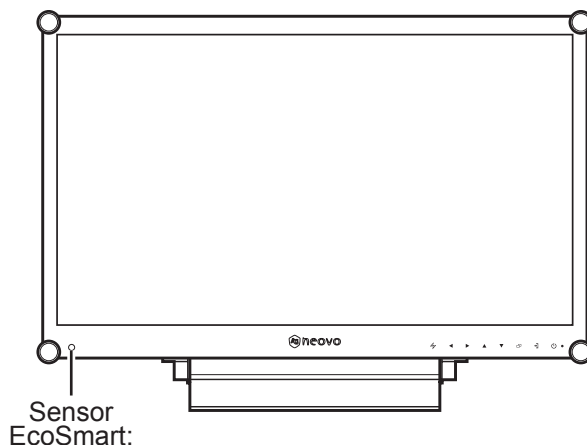

1. Presione el botón para abrir la ventana OSD.
2. Seleccione el menú **SENSOR ECOSMART** y, a continuación, toque el botón .
3. Toque el botón o para seleccionar una opción.



| Elemento | Función  | Uso  | Valor                   |
|----------|--|--|-------------------------|
| ACTIVADO | Permite habilitar o deshabilitar la función Eco Smart. | Presione el botón  o  para seleccionar la configuración. | ACTIVADO<br>DESACTIVADO |

# AJUSTAR LA PANTALLA LCD

| Elemento | Función  | Uso  | Valor                 |
|----------|--|--|-----------------------|
| MODO     | Establece el modo del brillo automático.   | Presione el botón ◀ o ▶ para seleccionar la configuración. | AUTOMÁTICO<br>USUARIO |
|          | El modo admite las siguientes opciones: <ul style="list-style-type: none"> <li>• <b>AUTOMÁTICO</b> - Se trata del modo predeterminado. El brillo de la pantalla LCD se ajusta automáticamente a la luz ambiente.</li> <li>• <b>USUARIO</b> - Permite ajustar manualmente el brillo LCD.</li> </ul> |  |                       |
| NIVEL    | Permite establecer el nivel del brillo de la pantalla LCD.<br><br><b>Nota:</b> Esta opción de menú solamente está disponible si el parámetro <b>MODO</b> está establecido en <b>USUARIO</b> .  | Pulse el botón ◀ o ▶ para ajustar el valor.                | 0 a 100               |

# AJUSTAR LA PANTALLA LCD

## 5.12 Selección de entrada

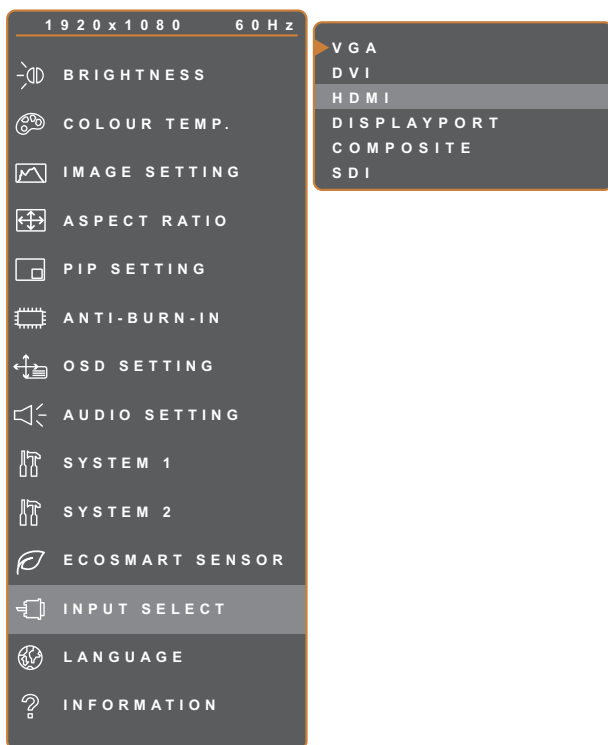





1. Presione el botón para abrir la ventana OSD.
2. Seleccione el menú **SELEC. ENTRADA** y, a continuación, toque el botón .
3. Toque el botón o para seleccionar una opción.

| Elemento    | Función  | Uso   | Valor |
|-------------|--|---|-------|
| VGA         | Permite establecer VGA como la señal de fuente de entrada.         | Toque el botón  para cambiar a la fuente de entrada seleccionada. | -     |
| DVI         | Permite establecer DVI como la señal de fuente de entrada.         |   |       |
| HDMI        | Permite establecer HDMI como la señal de fuente de entrada.        |   |       |
| DISPLAYPORT | Permite establecer DisplayPort como la señal de fuente de entrada. |   |       |
| COMPUESTO   | Permite establecer COMPUESTO como la señal de fuente de entrada.   |   |       |
| SDI         | Permite establecer SDI como la señal de fuente de entrada.         |   |       |

# CAPÍTULO 6: APÉNDICE

## 6.1 Mensajes de advertencia

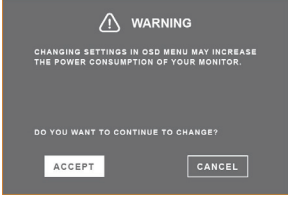
| Mensajes de advertencia   | Causa  | Solución  |
|---|--|---|
|    | La resolución de la tasa de actualización de la tarjeta de gráficos del equipo está establecida en un valor demasiado alto.      | <ul style="list-style-type: none"> <li>• Cambie la resolución o la tasa de actualización de la tarjeta de gráficos.</li> </ul>  |
|    | La pantalla LCD no puede detectar la señal de fuente de entrada.   | <ul style="list-style-type: none"> <li>• Compruebe si la fuente de entrada está encendida.</li> <li>• Compruebe si el cable de señal está correctamente conectado.</li> <li>• Compruebe si alguno de los contactos del conector del cable está doblado o roto.</li> </ul>                           |
|    | El usuario ha bloqueado el menú OSD.   | <ul style="list-style-type: none"> <li>• Desbloquee el menú OSD. Consulte la página 25.</li> </ul>  |
|  | El usuario ha habilitado la función Anti-Burn-In.  | <ul style="list-style-type: none"> <li>• Deshabilite la función Antiquemado. Consulte la página 40.</li> </ul>  |
|  | El usuario ha deshabilitado la función Anti-Burn-In.   | <ul style="list-style-type: none"> <li>• Para habilitar la función Antiquemado. Consulte la página 40.</li> </ul>   |
|  | Este cuadro de mensaje de advertencia solo se mostrará cuando se cambie la configuración de la función del menú por primera vez. | <ul style="list-style-type: none"> <li>• Presione el botón Entrar para continuar con los cambios de configuración o presione el botón CANCELAR para deshabilitar los cambios de configuración.</li> <li>• Nota: El funcionamiento puede variar según los diferentes modelos de producto.</li> </ul> |

# APÉNDICE

## 6.2 Resoluciones admitidas

| Modo PC      | Resolución |          | Tasa de actualización |
|--------------|------------|----------|-----------------------|
|              | Horizontal | Vertical |                       |
| IBM VGA      | 720        | 400      | 70                    |
| IBM VGA      | 640        | 480      | 60                    |
| Apple Mac II | 640        | 480      | 67                    |
| VESA         | 640        | 480      | 72                    |
| VESA         | 640        | 480      | 75                    |
| VESA         | 800        | 600      | 56                    |
| VESA         | 800        | 600      | 60                    |
| VESA         | 800        | 600      | 72                    |
| VESA         | 800        | 600      | 75                    |
| Apple Mac II | 832        | 624      | 75                    |
| VESA         | 1024       | 768      | 60                    |
| VESA         | 1024       | 768      | 70                    |
| VESA         | 1024       | 768      | 75                    |
| VESA         | 1280       | 1024     | 60                    |
| VESA         | 1280       | 1024     | 75                    |
| Apple Mac II | 1152       | 870      | 75                    |
| VESA         | 1152       | 864      | 75                    |
| VESA         | 1280       | 800      | 60                    |
| VESA         | 1280       | 800      | 75                    |
| VESA         | 1280       | 960      | 60                    |
| VESA         | 1440       | 900      | 60                    |
| VESA         | 1680       | 1050     | 60                    |
| VESA         | 1920       | 1080     | 60                    |

| Modo de vídeo | Resolución |          | Tasa de actualización |
|---------------|------------|----------|-----------------------|
|               | Horizontal | Vertical |                       |
| EDTV          | 720        | 480      | 60i                   |
| EDTV          | 720        | 480      | 60                    |
| EDTV          | 720        | 576      | 50i                   |
| EDTV          | 720        | 576      | 50                    |
| HDTV          | 1280       | 720      | 50                    |
| EDTV          | 1280       | 720      | 60                    |

# APÉNDICE

| Modo de vídeo | Resolución |          | Tasa de actualización |
|---------------|------------|----------|-----------------------|
|               | Horizontal | Vertical |                       |
| HDTV          | 1920       | 1080     | 50i                   |
| HDTV          | 1920       | 1080     | 50                    |
| HDTV          | 1920       | 1080     | 60i                   |
| HDTV          | 1920       | 1080     | 60                    |
| HDTV          | 1920       | 1080     | 24                    |
| HDTV          | 1920       | 1080     | 25                    |
| HDTV          | 1920       | 1080     | 30                    |

## 6.3 Solucionar problemas

| Problema   | Posible causa y solución   |
|--|--|
| <p>No hay imagen.</p> <ul style="list-style-type: none"> <li>Indicador LED APAGADO.</li> </ul> | <ul style="list-style-type: none"> <li>Compruebe si la pantalla LCD está apagada.</li> <li>Compruebe si el cable de alimentación está correctamente conectado a la pantalla LCD.</li> <li>Compruebe si el cable de alimentación está enchufado a la toma de corriente eléctrica.</li> </ul>                        |
| <ul style="list-style-type: none"> <li>Indicador LED en color ÁMBAR.</li> </ul>                | <ul style="list-style-type: none"> <li>Compruebe si el equipo está encendido.</li> <li>Compruebe si el equipo está en el modo de espera; mueva el ratón o presione cualquier tecla para reactivar el equipo.</li> </ul>  |
| <p>La posición de la imagen es incorrecta.</p>   | <ul style="list-style-type: none"> <li>Ajuste los valores de la posición vertical y la posición horizontal. Consulte CONFIGURACIÓN DE IMAGEN en la página 34.</li> </ul>   |
| <p>El texto se muestra borroso.</p>  | <ul style="list-style-type: none"> <li>Para una entrada VGA, presione el botón  del panel de botones para ajustar automáticamente la pantalla.</li> <li>Ajuste la CONFIGURACIÓN DE IMAGEN (consulte la página 34).</li> </ul> |
| <p>El menú OSD no se muestra en pantalla.</p>  | <ul style="list-style-type: none"> <li>El menú OSD está bloqueado. Para desbloquear el menú OSD, consulte página 25.</li> </ul>  |
| <p>Aparecen puntos rojos, azules, verdes o blancos en la pantalla</p>                          | <ul style="list-style-type: none"> <li>El interior de la pantalla LCD contiene millones de microtransistores. Es normal que unos pocos transistores resulten dañados y generen puntos. Se trata de una anomalía aceptable que no se considera una avería.</li> </ul>   |

# APÉNDICE

| Problema  | Posible causa y solución   |
|---|--|
| No hay salida de audio.   | <ul style="list-style-type: none"> <li>• Compruebe si el volumen está establecido en 0 (consulte página 21 o 42).</li> <li>• Compruebe si la configuración <b>CONFIGURACIÓN DE AUDIO &gt; AUDIO</b> está establecida en <b>DESACTIVADO</b> (consulte la página 42).</li> <li>• Para una entrada VGA o DVI, compruebe la configuración del audio del equipo.</li> <li>• Para la entrada HDMI o DisplayPort, seleccione la fuente de entrada de audio correcta (consulte la página 42).</li> </ul> |
| El modo PIP no funciona.  | <ul style="list-style-type: none"> <li>• Las señales de fuente de entrada principal y secundaria no se pueden mostrar conjuntamente en el modo PIP. Consulte la tabla de compatibilidad PIP para obtener detalles (consulte la página 39).</li> </ul>  |
| No se puede ajustar la configuración de la retroiluminación.            | <ul style="list-style-type: none"> <li>• La función Eco Smart está habilitada. Establezca la configuración <b>SENSOR ECOSMART &gt; HABILITAR</b> a <b>DESACTIVADO</b> para deshabilitar la función Eco Smart (consulte página 47).</li> </ul>  |
| La imagen mostrada parece distorsionada.                                | <ul style="list-style-type: none"> <li>• Ajuste la relación de aspecto (consulte la página 37).</li> </ul>   |
| Se ha formado rocío en la pantalla LCD o en su interior.                | <ul style="list-style-type: none"> <li>• Este hecho normalmente se produce cuando la pantalla LCD pasa de una sala con temperatura muy baja a una sala con temperatura elevada. No encienda la pantalla LCD. Espere hasta que el rocío desaparezca.</li> </ul>   |
| Se ha formado vaho en la superficie de cristal.                         | <ul style="list-style-type: none"> <li>• Este hecho se produce en condiciones de humedad. Se trata de un fenómeno normal. El vaho desaparecerá después de unos días o tan pronto como el tiempo se estabilice.</li> </ul>  |
| Aparecen sombras tenues en la pantalla causadas por imágenes estáticas. | <ul style="list-style-type: none"> <li>• Apague la pantalla LCD durante un prolongado período de tiempo.</li> <li>• Utilice un protector de pantalla o una imagen en blanco y negro y muéstrela durante un prolongado período de tiempo.</li> </ul>  |

## 6.4 Transportar la pantalla LCD

Si tiene que transportar la pantalla LCD para repararla o trasladarla, colóquela en su caja de cartón original.

- 1** Coloque las dos almohadillas de espuma a cada lado de la pantalla LCD para protegerla.
- 2** Coloque la pantalla LCD boca abajo dentro de la caja.
- 3** Coloque la caja de accesorios en el área designada (si es necesario).
- 4** Cierre y encinte la caja.

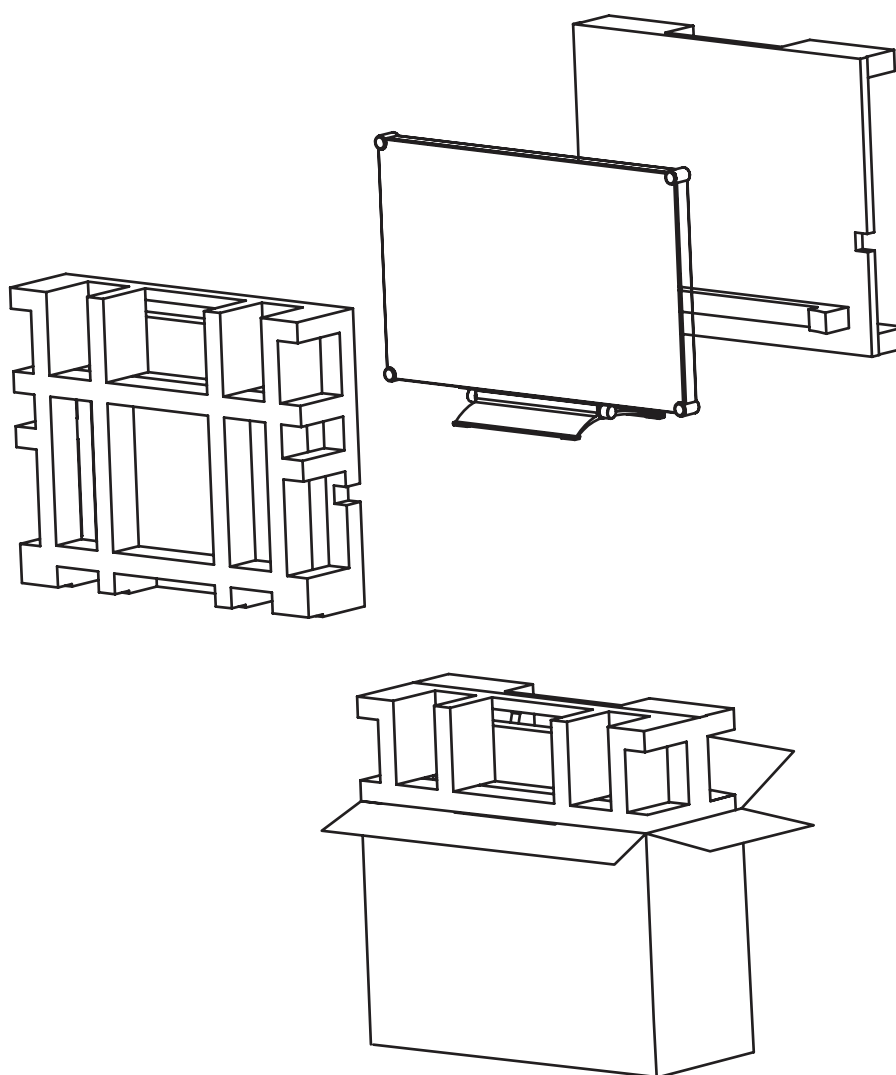

# CAPÍTULO 7: ESPECIFICACIONES

## 7.1 Especificaciones de la pantalla

| HX-2402                   |                     |  |
|---------------------------|---------------------|--|
| Panel                     | Panel Type          | LED-Backlit TFT LCD (VA Technology)                                |
|                           | Panel Size          | 23.8"  |
|                           | Max. Resolution     | FHD 1920 x 1080  |
|                           | Pixel Pitch         | 0.275 mm   |
|                           | Brightness          | 300 cd/m <sup>2</sup>  |
|                           | Contrast Ratio      | 20,000,000:1 (DCR)   |
|                           | Viewing Angle (H/V) | 178°/178°  |
|                           | Display Colour      | 16.7M  |
|                           | Response Time       | 5 ms   |
| Frequency (H/V)           | H Freq.             | 24 kHz-83 kHz  |
|                           | V Freq.             | 50 Hz-75 Hz  |
| Input                     | SDI                 | BNC x 1  |
|                           | DisplayPort         | x 1  |
|                           | HDMI                | 1.4 x 1  |
|                           | DVI                 | 24-Pin DVI-D x 1   |
|                           | VGA                 | 15-Pin D-Sub x 1   |
|                           | Composite (CVBS)    | BNC x 1  |
| Output                    | SDI                 | BNC x 1  |
|                           | Composite (CVBS)    | BNC x 1  |
| External Control          | RS232 In            | 2.5 mm Phone Jack  |
| Other Connectivity        | USB                 | 2.0 x1 (Service Port)  |
| Audio                     | Audio In            | Stereo Audio Jack (3.5 mm)<br>Stereo Audio Jack (RCA)              |
|                           | Internal Speakers   | 2W x 2   |
| SDI                       | 3G-SDI (SMPTE 424M) | 1080p @50/60fps  |
|                           | HD-SDI (SMPTE 292M) | 720p @25/30/50/60fps,<br>1080p @24/25/30/50/60fps, 1080i @50/60fps |
|                           | SD-SDI (SMPTE 259M) | 480i @60fps, 576i @50fps   |
| Power                     | Power Supply        | External   |
|                           | Power Requirements  | DC 12V, 2.8A   |
|                           | On Mode             | 18W (On)   |
|                           | Standby Mode        | < 0.5W   |
|                           | Off Mode            | < 0.3W   |
| Glass                     | Surface Treatment   | AR   |
|                           | Thickness           | 3.0 mm (0.12")   |
|                           | Reflection Rate     | < 1%   |
|                           | Transmission Rate   | > 97%  |
|                           | MOHS Hardness       | 6  |
|                           | Pencil Hardness     | 9H   |
|                           | IK Rating           | IK07   |
| Durability and Protection | IP Rating           | Front-Sided IP65   |
|                           | IK Rating           | IK10 (Metal casing)  |

# ESPECIFICACIONES

| HX-2402              |                               |   |
|----------------------|-------------------------------|---|
| Operating Conditions | Temperature                   | -5°C-45°C (23°F-113°F)                          |
|                      | Humidity                      | 10%-90% (non-condensing)                        |
| Storage Conditions   | Temperature                   | -20°C-60°C (-4°F-140°F)                         |
|                      | Humidity                      | 5%-95% (non-condensing)                         |
| Mounting             | VESA FPMPMI                   | Yes (100 x 100 mm & 75 x 75 mm)                 |
| Stand                | Tilt                          | 3° to 21°                                       |
| Security             | Kensington Security Slot      | Yes   |
| Dimensions           | Product w/o Base (W x H x D)  | 562.4 x 352.6 x 56.2 mm (22.1" x 13.9" x 2.2")  |
|                      | Product with Base (W x H x D) | 562.4 x 392.8 x 196.0 mm (22.1" x 15.4" x 7.7") |
|                      | Packaging (W x H x D)         | 672.0 x 517.0 x 249.0 mm (26.5" x 20.4" x 9.8") |
| Weight               | Product w/o Base              | 7.0 kg (15.4 lb)                                |
|                      | Product with Base             | 7.8 kg (17.2 lb)                                |
|                      | Packaging                     | 10.5 kg (23.1 lb)                               |

## Nota:

- ◆ Todas las especificaciones están sujetas a cambio sin previo aviso.

