



THE DISPLAY CHOICE
OF PROFESSIONALS™

www.agneovo.com

RX-2202 液晶顯示器
使用手冊

目錄

安全資訊

聯邦通訊委員會 (FCC) 聲明 (僅限美國)	4
WEEE	5

安全預防措施

使用須知	6
架設顯示器的注意事項	6
使用注意事項	7
清潔與維護	7
LCD 顯示器使用須知	8

第 1 章：產品說明

1.1 包裝內容物	9
1.2 壁掛安裝準備工作	10
1.2.1 壁掛安裝	10
1.2.2 取下底座	11
1.3 LCD 顯示器概觀	12
1.3.1 前視圖與按鍵列按鈕	12
1.3.2 後視圖	13

第 2 章：連接

2.1 連接電源	14
2.2 連接輸入源訊號	15
2.2.1 連接電腦	15
使用 VGA 傳輸線	15
使用 DVI 傳輸線	15
使用 HDMI 傳輸線	16
使用 DisplayPort 傳輸線	16
使用 RS232 線	17
使用音源線	17
2.2.2 連接視訊裝置	18
使用 Composite (CVBS) 線	18
使用 S-Video 連接線	19
使用 HDMI 傳輸線	19
使用 DisplayPort 傳輸線	20

第 3 章：使用 LCD 顯示器

3.1 開啟電源	21
3.2 選擇輸入源訊號	21
3.3 調整音量	22
3.3.1 靜音	22
3.4 選擇慣用的畫面設定	22
3.5 使用子母畫面 (PIP)	23
3.5.1 PIP/PBP 選項	23
3.5.2 PIP/PBP 切換	24
3.6 使用停格 (FREEZE) 功能	24
3.7 使用自動調整功能	25

目錄

3.8 使用旋轉功能.....	25
3.9 鎖定 OSD 選單.....	26
第 4 章：螢幕顯示 (OSD) 選單	
4.1 使用 OSD 選單.....	27
4.2 OSD 選單樹狀結構.....	29
第 5 章：調整 LCD 顯示器	
5.1 亮度.....	32
5.2 色溫.....	34
5.3 影像設定.....	35
5.4 長寬比.....	38
5.5 PIP 設定.....	39
5.6 防烙印.....	41
5.7 OSD 設定.....	42
5.8 音訊設定.....	43
5.9 系統 1.....	44
5.10 系統 2.....	46
5.11 EcoSmart 感測器.....	48
5.12 輸入選擇.....	50
第 6 章：附錄	
6.1 警告訊息.....	51
6.2 支援的解析度.....	52
6.3 故障排除.....	53
6.4 搬運 LCD 顯示器.....	55
第 7 章：規格	
7.1 顯示器規格.....	56
7.2 顯示器尺寸.....	57
7.2.1 RX-2202 尺寸.....	57

安全資訊

聯邦通訊委員會 (FCC) 聲明 (僅限美國)



本設備已經過測試，測試結果符合 FCC 規定第 15 部分對 B 級數位裝置的限制。這些限制的設計目的是針對居家環境中的有害干擾提供合理的防護。本設備會產生、使用並輻射射頻能量；如果未依指示安裝與使用，可能會對無線電通訊產生有害干擾。然而，亦不能保證以特定方式安裝就不會產生干擾。如果您透過關閉及開啟本設備，發現本設備的確對無線電或電視的接收產生有害干擾，建議您可使用下列一或多種方法嘗試消除干擾：

- 調整接收天線的方向或更換架設位置。
- 拉開設備與接收器之間距。
- 將設備與接收器分別連接到迴路上的不同插座。
- 向代理商或經驗豐富的無線電／電視技術員求助。



如果未經負責法務遵循一方明確許可而進行任何變更或改裝，可能會失去操作本設備的使用者授權。

將顯示器連接至電腦裝置時，僅使用顯示器隨附的 RF 屏蔽纜線。

為防止可能造成火災或觸電危險的損壞，請勿讓本電器淋雨或過度受潮。

本 B 級數位裝置符合加拿大干擾產生設備法規的所有需求。



本裝置符合 FCC 規則第 15 部分的規定。操作必須符合下列兩種條件：(1) 本裝置不會造成有害干擾；(2) 本裝置必須接受任何接收到的干擾，包括可能會造成不想要之操作的干擾。

WEEE

歐盟私人家中使用者棄置廢棄設備。

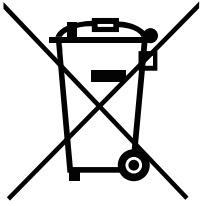

在產品或其包裝上的本符號，代表本產品不得任意與您的其他家庭廢棄物一同棄置。相反的，您必須負責將本廢棄設備攜至指定的廢棄電子及電器產品回收點棄置。在棄置時對廢棄設備進行分類收集及回收作業，可協助保護自然資源並確保以保護人類健康及環境的方式進行回收。若想瞭解可在何處丟置本廢棄設備並回收之詳細資訊，請聯絡您所在城市的辦事處、家用廢棄物處理中心或購買本產品的商店。

適用於歐盟私人家庭。為了協助保護自然資源、並確保以保護人類健康和環境的方式回收產品，請注意下列事項：

- 裝置或外包裝上的打叉垃圾桶表示，產品符合歐洲 WEEE（廢電力電子設備）指令
- 請務必將舊裝置與家庭廢棄物分開處理
- 應事先取出電池並另外棄置至正確的收集系統
- 您負責在棄置前刪除舊裝置上的個人資料
- 私人家庭可免費交出舊裝置
- 若想瞭解可在何處丟置本廢棄設備並回收之詳細資訊，請聯絡您所在城市的辦事處、家用廢棄物處理中心或購買本產品的商店。



注意事項



CAUTION
RISK OF ELECTRIC SHOCK
DO NOT OPEN



本手冊中所使用的符號

	此圖示表示可能導致人員受傷或對產品造成損害的危險物。
	此圖示表示重要的操作以及維修資訊。

使用須知

- 使用 LCD 顯示器前請詳讀本使用手冊，並妥善保管以便日後參考用。
- 本手冊內的產品規格及其他資訊僅供參考。所有資訊如有變更，恕不另行通知。更新的內容可以從我們的網站 www.agneovo.com 下載。
- 如要保護您的消費者權利，請勿撕下 LCD 顯示器的任何貼紙，以免影響保固期限之判定。

架設顯示器的注意事項



請勿將 LCD 顯示器放在熱源附近，如暖爐、排氣孔或受到陽光直射。



請勿覆蓋或堵住外殼的通風孔。



請將 LCD 顯示器放在穩定的區域。勿將 LCD 顯示器安置在可能受到震動或衝擊的地方。



請將 LCD 顯示器放在通風良好的區域。



勿將 LCD 顯示器放在室外。



勿將 LCD 顯示器放在灰塵多或潮濕的環境中。



請勿透過通風孔潑灑液體或將利器插入 LCD 顯示器，以免意外起火、觸電或損壞 LCD 顯示器。

注意事項

使用注意事項



僅可使用 LCD 顯示器隨附的電源線。



電源插座應安裝於 LCD 顯示器附近並容易操作拔取。



若使用延長線連接 LCD 顯示器電源，請確定插入電源插座的總電流耗用量不超過安培額定。



電源纜線上切勿放置任何東西。請勿將 LCD 顯示器放在電源線可能會被踩踏的地方。



若一段時間不使用 LCD 顯示器，請將電源插座上的插頭拔下。



取下電源線時，請拿穩插頭然後拔出。請勿用力拉扯電線，以免起火或引起觸電。



手潮濕時，請勿取下或接觸電源線。

清潔與維護



本 LCD 顯示器採用 NeoV™ 光學玻璃。請使用稍微沾濕的軟布，沾中性清潔劑清潔玻璃表面與外殼。



請勿以銳利或具腐蝕性的物品（如鋼筆或螺絲起子）摩擦或拍打玻璃表面，以免刮傷玻璃表面。



請勿自行維修 LCD 顯示器，如需維修請洽合格的維修人員。開啟或取下顯示器護蓋可能導致危險電壓外洩或其他風險。



警告：



如有下列情況，請取下電源插座上的插頭，並洽詢合格的維修人員：

- ◆ 電源線有損壞。
- ◆ LCD 顯示器曾掉落或外殼有受損。
- ◆ LCD 顯示器冒煙或出現異味。



警告：



不建議懸吊於天花板或任何其他水平表面。

安裝違反操作指示可能導致不良的後果，尤其是致使他人受傷及損壞財物。已經將顯示器懸吊於天花板或其他水平表面上方的使用者，強烈建議聯絡 AG Neovo 尋求相關諮詢與解決方法，確保享有愉悅且滿意的顯示體驗。

注意事項

LCD 顯示器使用須知

為維持穩定的亮度效能，建議使用低亮度設定。

因燈泡使用壽命的關係，LCD 顯示器的亮度品質可能隨使用時間漸長而降低。

若長時間顯示靜態影像，可能會導致 LCD 顯示器上出現殘留的影像，此現象稱為殘影或影像烙印。

如要避免影像殘留，請執行以下操作：

- 將 LCD 顯示器設定為閒置幾分鐘後便自動關機。
- 使用有移動圖像或空白影像的螢幕保護程式。
- 定期切換桌面背景。
- 將 LCD 顯示器調至低亮度設定。
- 系統不使用時，關閉 LCD 顯示器。

若 LCD 顯示器出現殘影時，請執行以下操作：

- 關閉 LCD 顯示器，讓其休機一段時間。可能需要好幾小時或好幾天的時間。
- 使用螢幕保護程式並讓它長時間執行。
- 使用黑白影像並讓它長時間執行。

若將 LCD 顯示器從一個房間移到另一個房間，或者周遭溫度突然從低升高，玻璃表面上或內部可能會產生水珠。若發生此情形，在水珠蒸發前，請勿開啟 LCD 顯示器電源。

若因氣候潮濕，LCD 顯示器的玻璃表面內部可能出現霧氣，霧氣過幾天或等天氣穩定後便會消失。

LCD 顯示器內部佈滿了無數微小的電晶體，因少數幾顆電晶體損壞，而產生斑點乃正常現象。此為可接受之情況，並非故障。

資訊、通訊及消費性電子產品警語及注意事項

警語：使用過度恐傷害視力。

注意事項：

- (1) 使用 30 分鐘請休息 10 分鐘。
 - (2) 未滿 2 歲幼兒不看螢幕，2 歲以上每天看螢幕不要超過 1 小時。
-

第 1 章：產品說明

1.1 包裝內容物

拆封後，請檢查包裝內是否含以下項目。若遺漏以下任何項目或有破損，請與經銷商聯絡。

LCD 顯示器

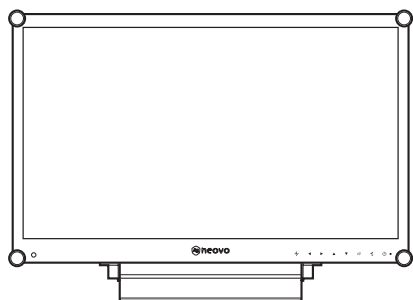

快速使用指南

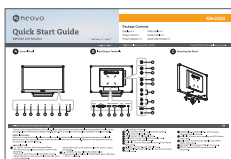

電源轉接器

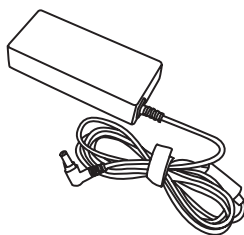

電源線

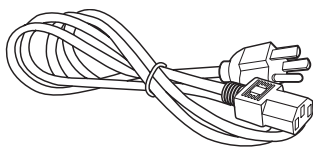

VGA 傳輸線

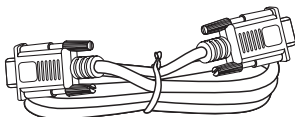

音源線

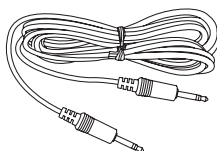

保固卡

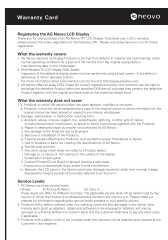

注意：

請務必僅使用包裝隨附的電源供應器：

- ◆ Lite-on Technology Corporation
型號：ADP-40DD B
電源：12V/3.33A

附註：

- ◆ 圖片僅供參考。實際出貨項目可能有所不同。

產品說明

1.2 壁掛安裝準備工作

1.2.1 壁掛安裝

1 拆下底座。

請參閱以下程序。

2 將 LCD 顯示器掛到牆壁上。

將安裝支架旋入 LCD 顯示器背面的 VESA 鑽孔。

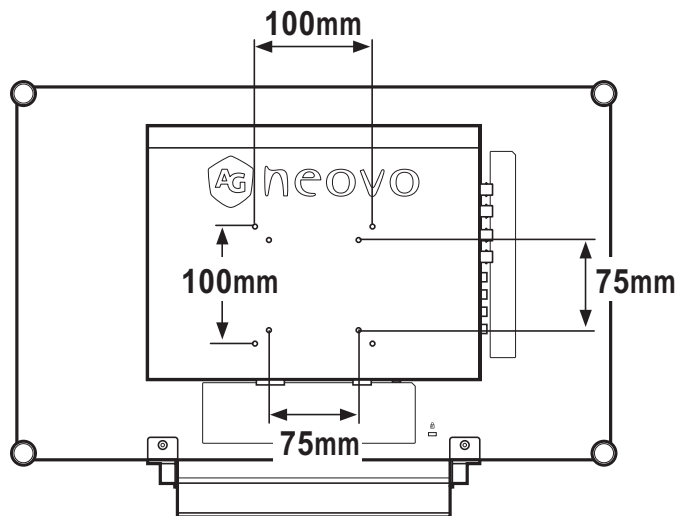

附註：

為保護玻璃面板，將 LCD 顯示器放下前，請先鋪一塊毛巾或軟布。



警告：



不建議懸吊於天花板或任何其他水平表面。

安裝違反操作指示可能導致不良的後果，尤其是致使他人受傷及損壞財物。已經將顯示器懸吊於天花板或其他水平表面上方的使用者，強烈建議聯絡 AG Neovo 尋求相關諮詢與解決方法，確保享有愉悅且滿意的顯示體驗。

附註：

請採取必要措施，避免 LCD 顯示器於地震或其他災難時掉落，並盡可能降低人員受傷與顯示器損壞的可能性。

- ◆ 僅可使用 AG Neovo 建議的 75 x 75 mm 及 100 x 100 mm 壁掛組套件。
- ◆ 懸掛 LCD 顯示器的實心牆面，其構造強度需足以承受顯示器的重量。

產品說明

1.2.2 取下底座

- 1 將 LCD 顯示器正面朝下，放在平坦的表面上。
- 2 將固定底座的螺絲* 從 LCD 顯示器上拆下。
- 3 拆開底座。

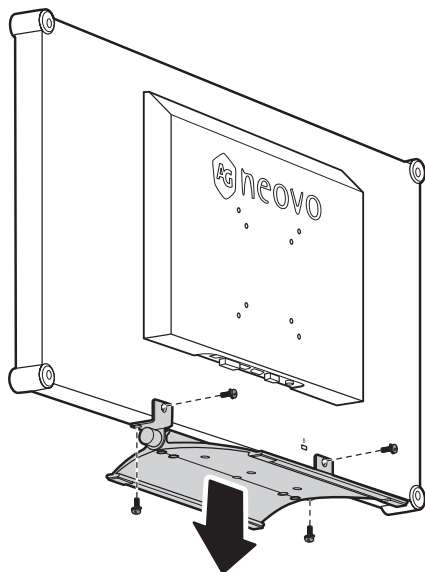

附註：

- ◆ (*) 螺絲尺寸為 M4 x 10mm。

產品說明

1.3 LCD 顯示器概觀

1.3.1 前視圖與按鍵列按鈕

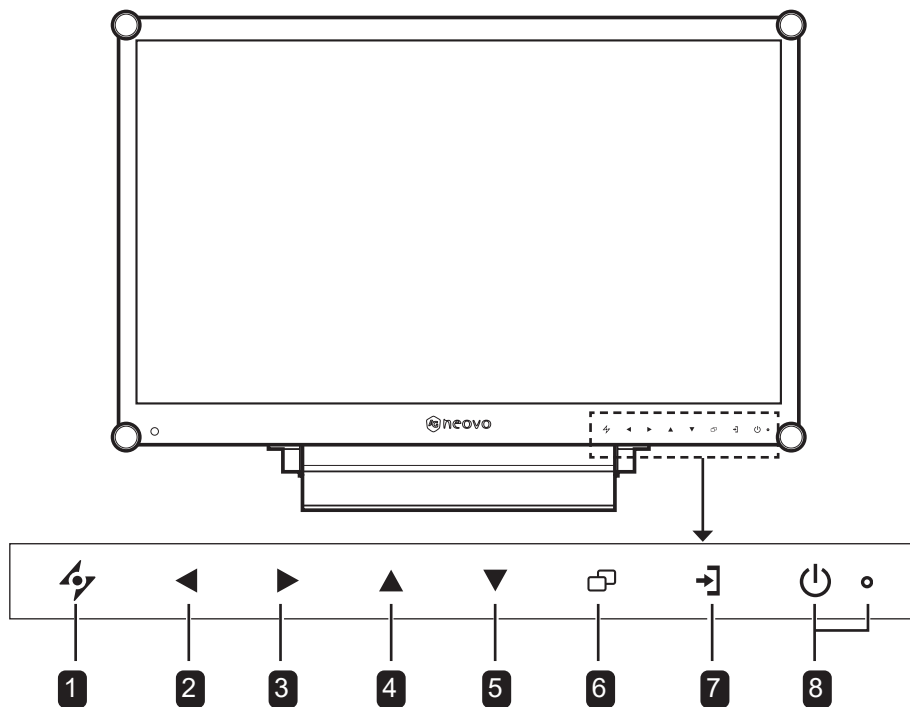

1 自動

快速鍵：自動調整／旋轉

- 若為 VGA 輸入訊號源，按此鍵可執行自動調整。
- 按住 3 秒可啟用旋轉功能。
- OSD 選單開啟時，按下可關閉 OSD 選單或退出子選單。

2 向左

快速鍵：音量調整

- 按下會顯示音量條。然後按左鍵以降低音量。
- OSD 選單開啟時，按下可選擇選項或調整設定。

3 向右

快速鍵：畫面停格

- 按下可啟用畫面停格功能。若要停用，請按電源鍵以外的任一按鈕。
- 音量條出現時，按下可調高音量。
- OSD 選單開啟時，按下可選擇選項、調整設定或進入子選單。

4 向上

快速鍵：PIP/PBP 選擇

- 反覆按可選擇 PIP/PBP 選項（PIP → PBP → 關閉）。
- OSD 選單開啟時，按下可選擇選項或調整設定。

5 向下

快速鍵：畫面模式選擇

- 反覆按可選擇畫面模式選項（標準 → CCTV → 視訊 → sRGB）。
- OSD 選單開啟時，按下可選擇選項或調整設定。
- PIP 開啟時，按下可切換 PIP 主要與次要畫面。

6 MENU

按下可顯示／隱藏 OSD 選單。

7 輸入源

按下可選擇輸入訊號來源。

8 電源和 LED 指示燈

- 按此鍵可開啟或關閉電源。
- 指示 LCD 顯示器的運作狀態：
 - LCD 顯示器開啟時亮綠燈。
 - LCD 顯示器處於待機模式時亮琥珀色燈。
 - LCD 顯示器關閉時熄滅。

產品說明

1.3.2 後視圖

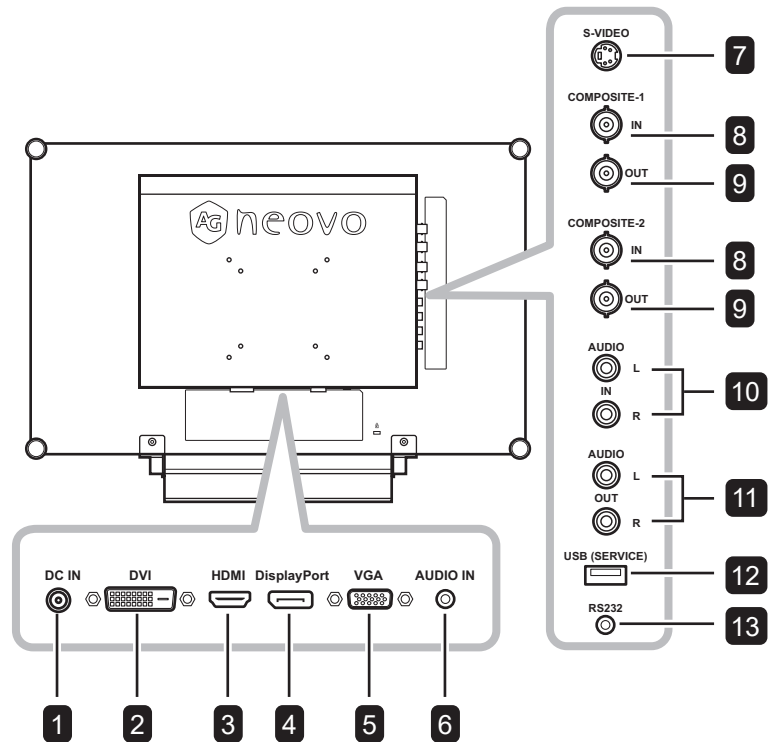

- 1 DC IN**
連接隨附的變壓器。
- 2 DVI**
連接 DVI 訊號輸入。
- 3 HDMI**
連接 HDMI 訊號輸入。
- 4 DisplayPort**
連接 DisplayPort 訊號輸入。
- 5 VGA**
連接 VGA 訊號輸入。
- 6 AUDIO IN**
連接音訊訊號輸入（3.5 mm 立體聲音訊插孔）。
- 7 S-VIDEO**
連接 S-Video 訊號輸入。
- 8 COMPOSITE-1/COMPOSITE-2 IN**
連接 Composite (CVBS) 訊號輸入。
- 9 COMPOSITE-1/COMPOSITE-2 OUT**
連接 Composite (CVBS) 訊號輸出。
- 10 AUDIO IN**
連接音訊訊號輸入（RCA 立體聲音訊插孔）。
- 11 AUDIO OUT**
連接音訊訊號輸出（RCA 立體聲音訊插孔）。
- 12 USB (SERVICE)**
連接 USB 2.0 進行維修。
- 13 RS232**
連接外部設備的 RS232 輸入。

第 2 章：連接

2.1 連接電源

- 1 將電源線連接至電源轉接器。
- 2 將電源轉接器連接至 LCD 顯示器背面的 DC 電源輸入插孔。
- 3 將電源線插頭連接至電源插座或電源供應器。

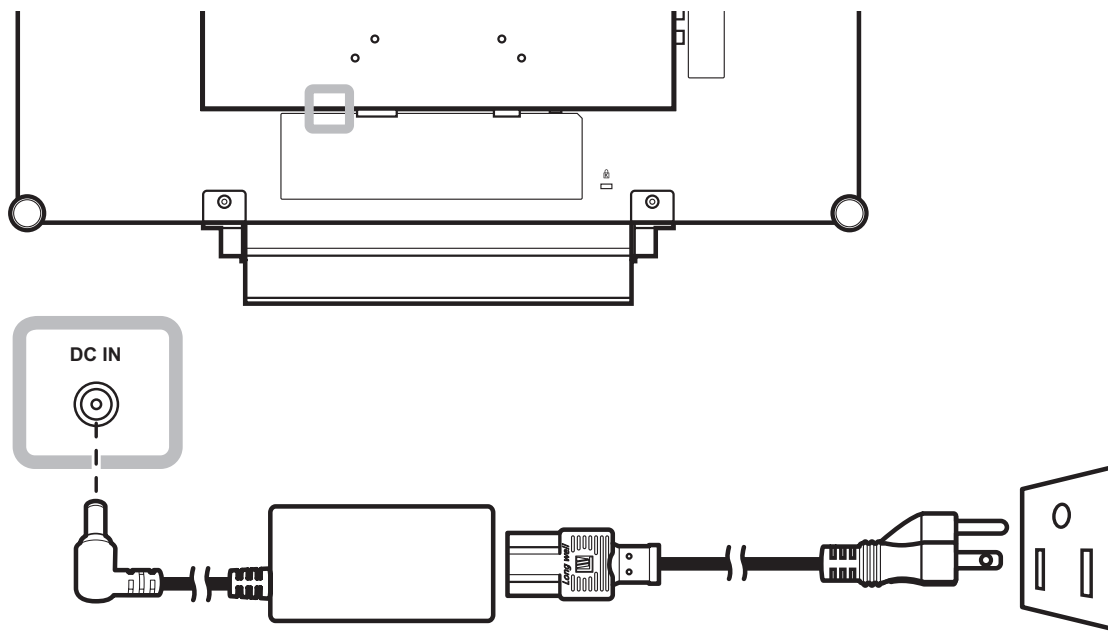

小心：

- ◆ 進行任何連接前，請先不要將 LCD 顯示器接上電源。若在電源開啟的情況下連接任何纜線，可能會引起觸電或導致受傷。



小心：

- ◆ 移除電源線時，請握住電源線的插頭，不要拉扯電線。

連接

2.2 連接輸入源訊號

2.2.1 連接電腦

使用 VGA 傳輸線

將 VGA 傳輸線的一端連接 LCD 顯示器的 VGA 接孔，然後將另一端連接電腦的 VGA 接孔。

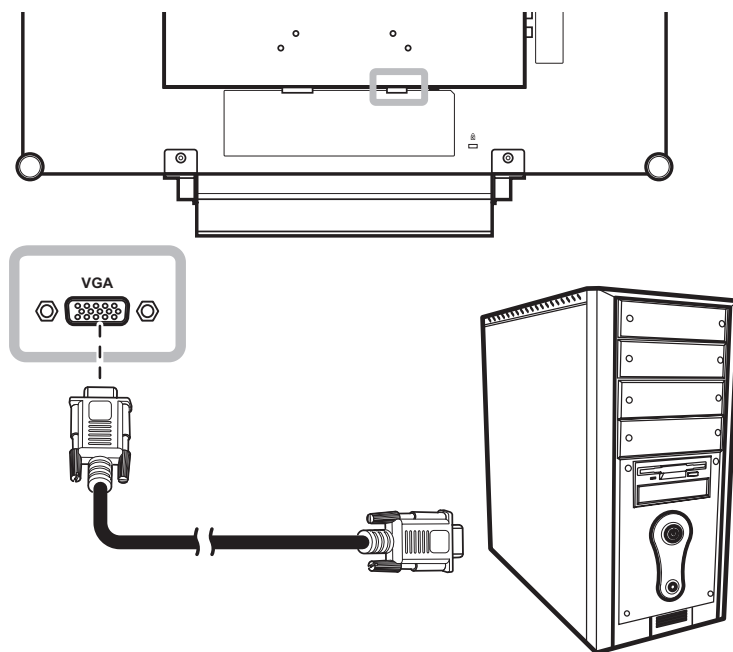

使用 DVI 傳輸線

將 DVI (DVI-D) 傳輸線的一端連接 LCD 顯示器的 DVI 接孔，然後將另一端連接電腦的 DVI 接孔。

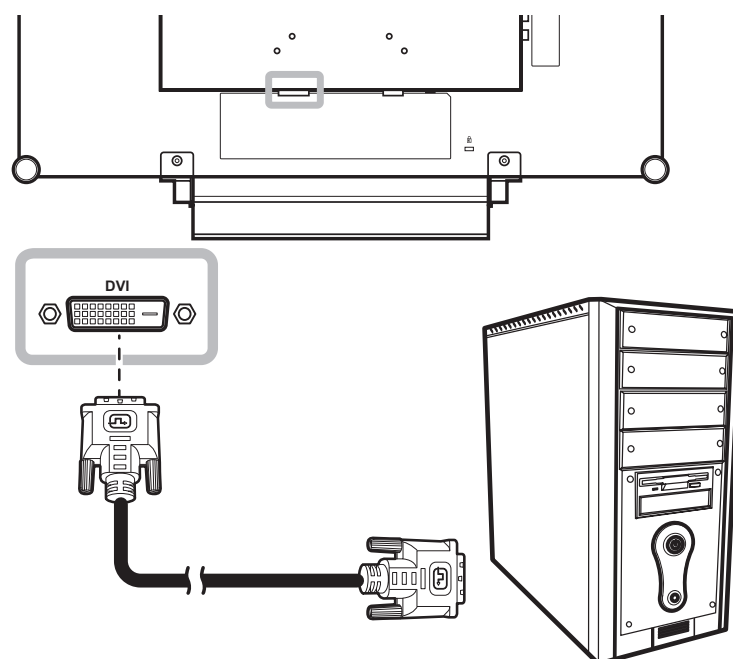

連接

使用 HDMI 傳輸線

將 HDMI 線的一端連接至 LCD 顯示器的 HDMI 接頭，另一端連接至電腦的 HDMI 接頭。

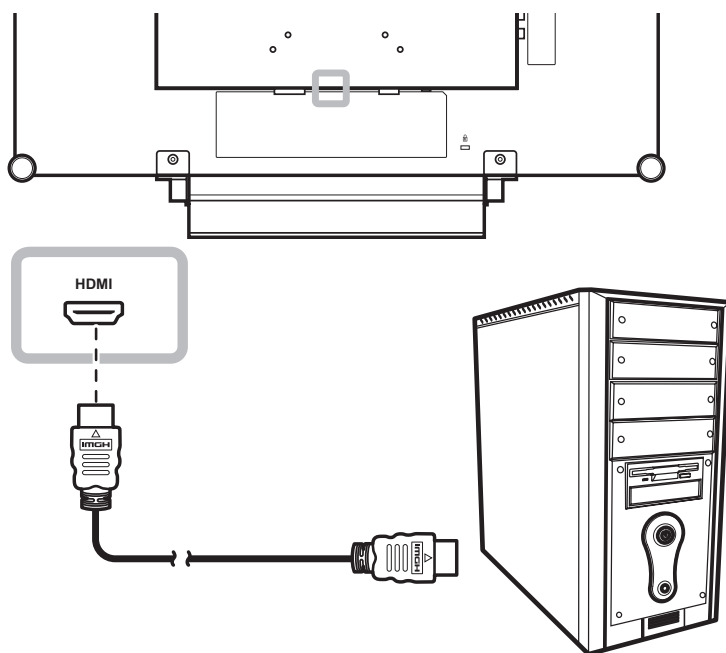

使用 DisplayPort 傳輸線

將 DisplayPort 傳輸線的一端連接 LCD 顯示器的 DisplayPort 接孔，然後將另一端連接電腦的 DisplayPort 接孔。

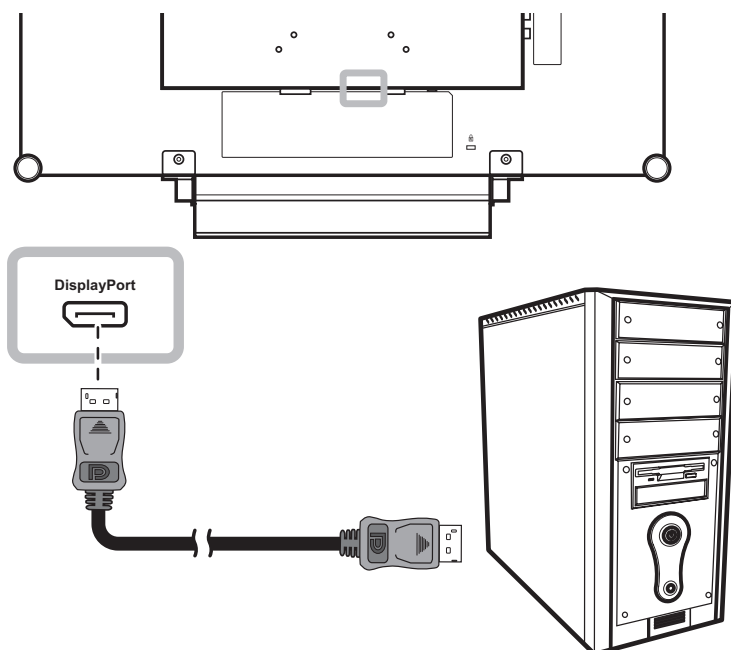

連接

使用 RS232 線

將 RS232 線的一端連接至 LCD 顯示器的 RS232 接頭，另一端連接至電腦的 RS232 接頭。

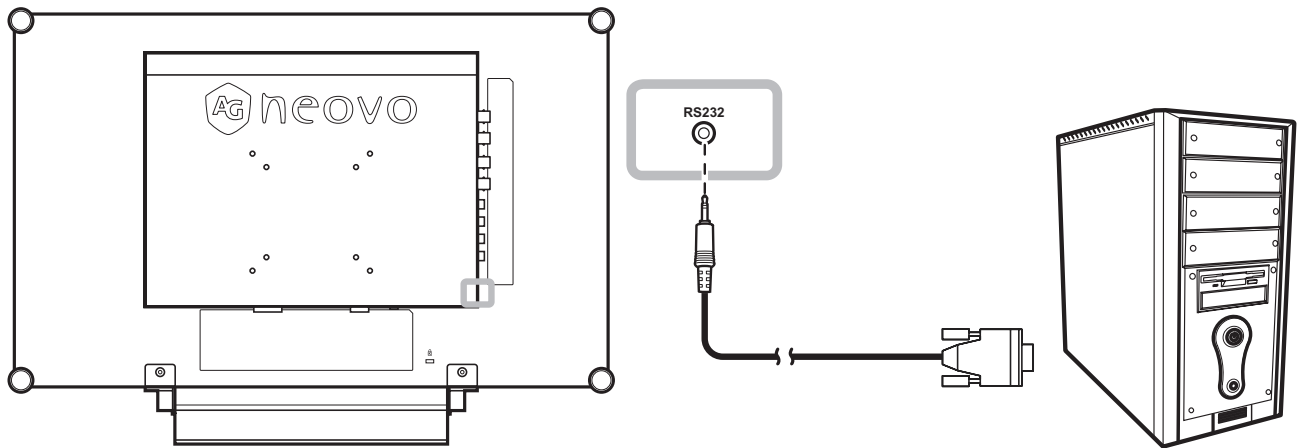

使用音源線

將音源線的一端連接至 LCD 顯示器背面的音訊輸入接頭，另一端連接電腦的音訊輸出接頭。

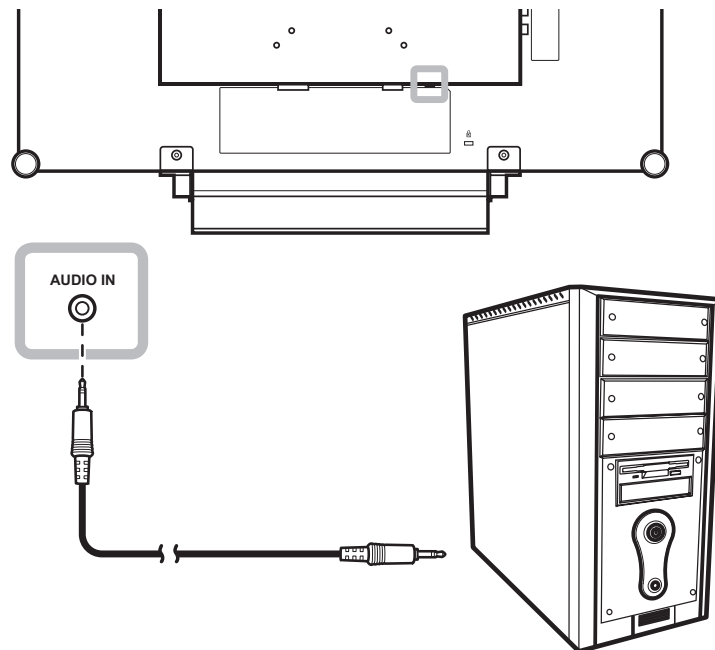

連接

2.2.2 連接視訊裝置

使用 Composite (CVBS) 線

將 Composite (CVBS) 線的一端連接至 LCD 顯示器的 COMPOSITE 1 / COMPOSITE 2 IN 接頭，另一端連接至裝置的 Composite (CVBS) 接頭。

若使用音訊輸入，請將 RCA 線連接至 LCD 顯示器的音訊輸入接頭以及裝置的音訊輸出接頭。

若使用視訊迴路，請將 Composite (CVBS) 線的一端連接至 LCD 顯示器的 COMPOSITE 1 / COMPOSITE 2 OUT 接頭，另一端連接至其他顯示器的 COMPOSITE 1 / COMPOSITE 2 IN 接頭。

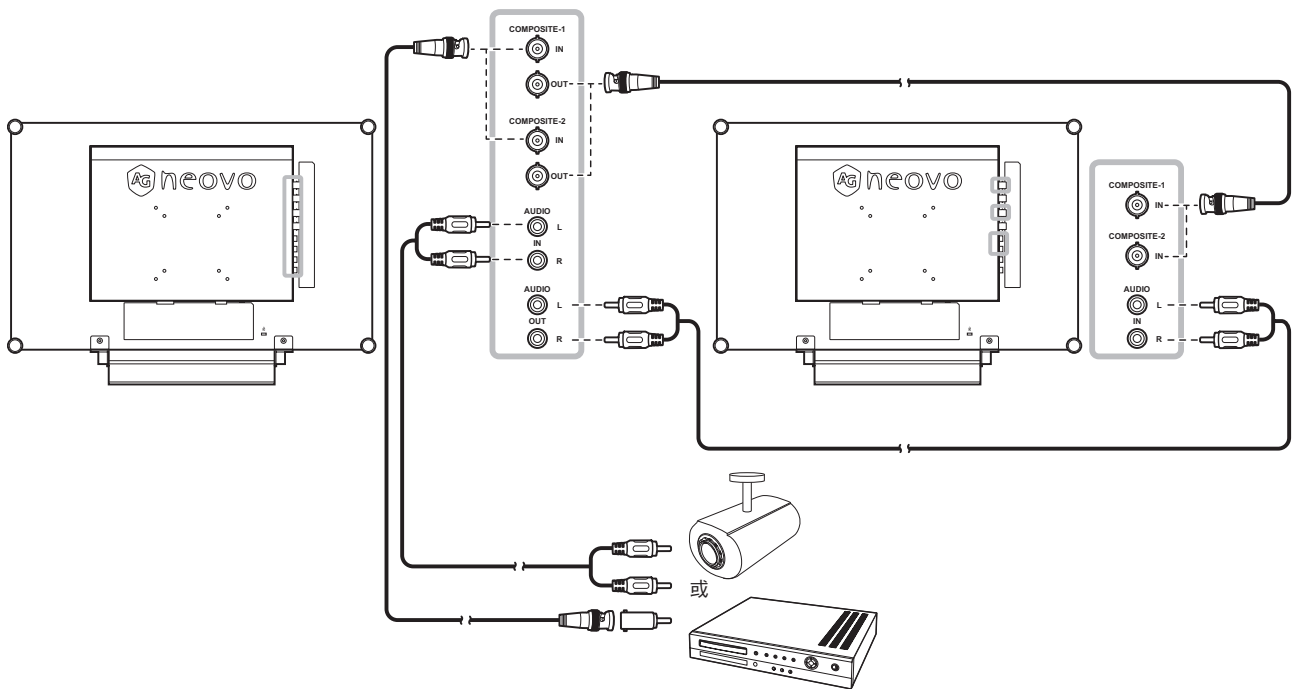

連接

使用 S-Video 連接線

將 S-Video 連接線的一端連接 LCD 顯示器的 S-VIDEO 端子，然後將另一端連接其他裝置的 S-VIDEO 端子。
若使用音訊輸入，請將 RCA 線連接至 LCD 顯示器的音訊輸入接頭以及裝置的音訊輸出接頭。

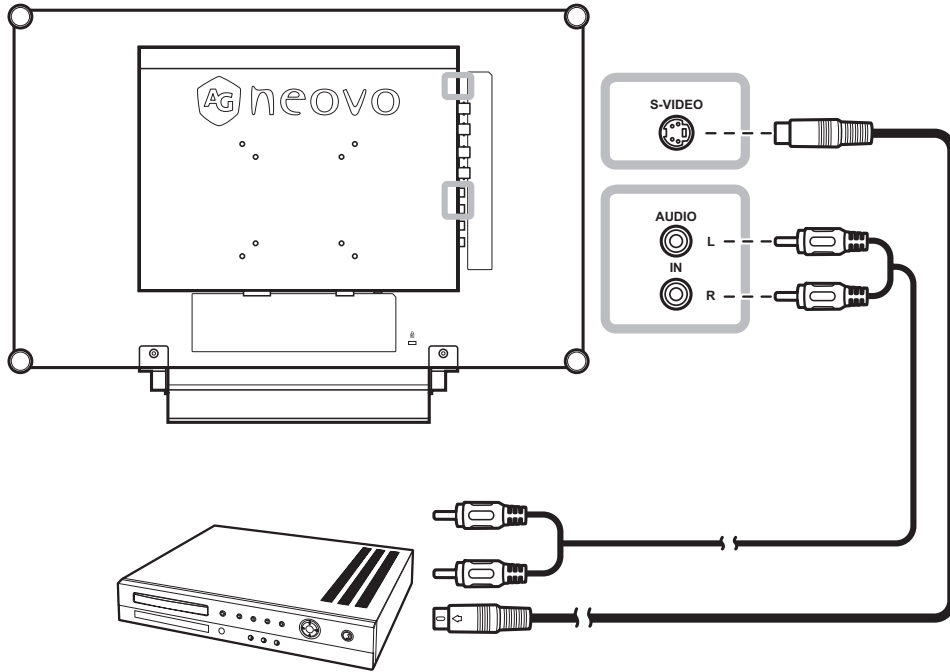

使用 HDMI 傳輸線

將 HDMI 連接線的一端連接液晶螢幕的 HDMI 端子，然後將另一端連接其他裝置的 HDMI 端子。

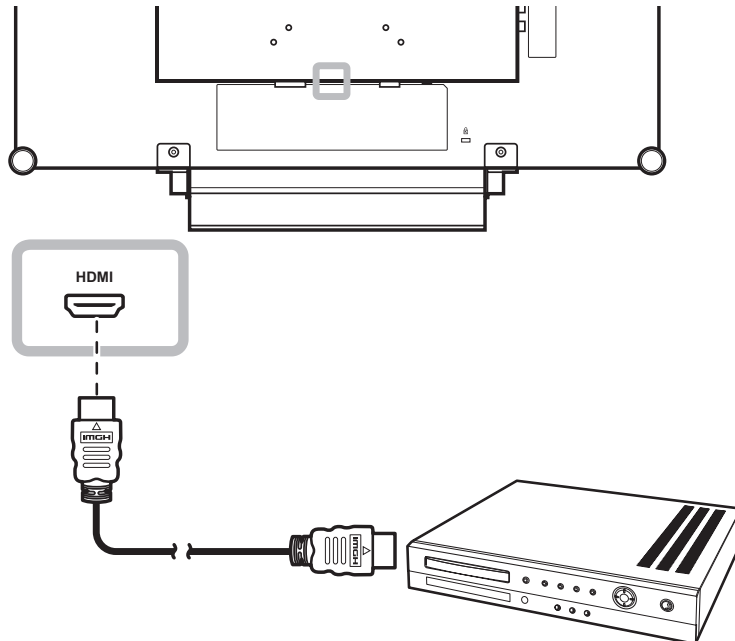

連接

使用 DisplayPort 傳輸線

將 DisplayPort 傳輸線的一端連接 LCD 顯示器的 DisplayPort 接孔，然後將另一端連接您裝置上的 DisplayPort 接孔。

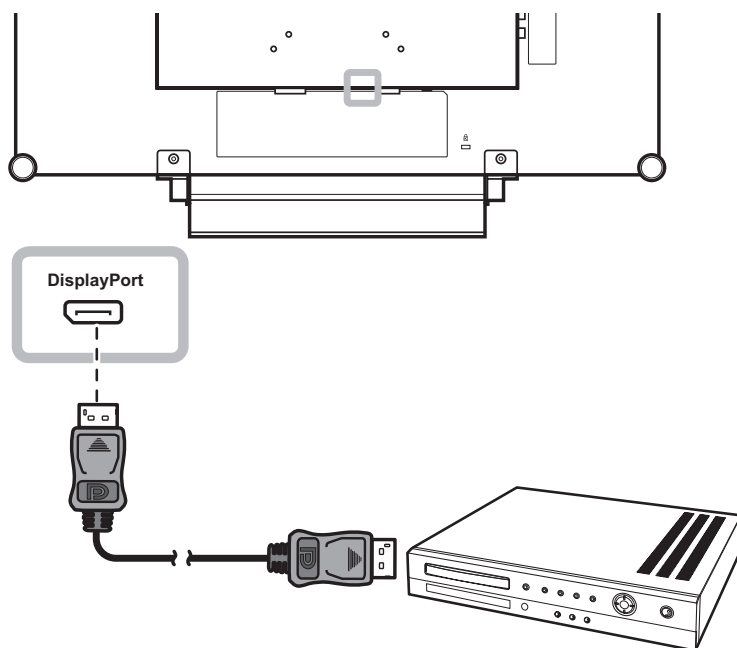

第 3 章：使用 LCD 顯示器

3.1 開啟電源

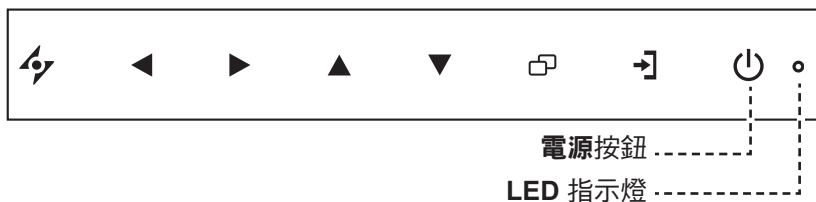

- 1 將電源線連接至電源轉接器。然後將電源轉接器連接至 LCD 顯示器背面的 DC 電源輸入插孔。
- 2 按**電源按鈕**開啟 LCD 顯示器。
LED 指示燈會變成綠色。
LCD 顯示器開啟時，按**電源按鈕**可關閉 LCD 顯示器。
LED 指示燈會熄滅。

注意：

- ◆ 只要電源線仍連接電源插座，LCD 顯示器便會持續耗電。請取下電源線以完全切斷電源。

3.2 選擇輸入源訊號



- 1 按 **→** 按鈕叫出輸入來源選單。



- 2 按 **▲** 或 **▼** 按鈕選取輸入來源。
- 3 按 **▶** 按鈕選擇輸入來源。

注意：

- ◆ 選擇輸入源訊號後，畫面上會簡要地顯示輸入源訊號的訊息。

例如，若選擇 HDMI，則會顯示以下訊息。



- ◆ 若選取的輸入源訊號未連接 LCD 顯示器或未開啟電源，畫面上便不會顯示任何訊號訊息。



- ◆ 若連接電腦的顯示卡解析度設定得太高，便會顯示「input out of range」（輸入源超出範圍）的訊息。



使用 LCD 顯示器

3.3 調整音量



快速鍵：音量調整

- 1 按 ◀ 按鈕叫出音量條。



- 2 按 ▶ 按鈕調高音量或按 ◀ 按鈕調低音量。

3.3.1 靜音

同時按 ▶ 和 ◀ 按鈕即可靜音或取消靜音。

3.4 選擇慣用的畫面設定



快速鍵：畫面模式選擇

反覆按 ▼ 按鈕可切換畫面模式。

選項如下：

- 標準模式：符合大多數環境及視訊類型的預設設定。
- CCTV 模式：用於調整監視 CCTV 的設定。
- 視訊模式：用於調整視訊的設定。
- sRGB 模式：此設定會顯示精準的色彩，適用於觀看網路上影像。

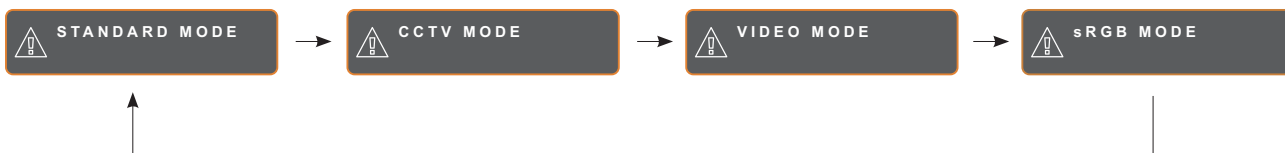

使用 LCD 顯示器

3.5 使用子母畫面 (PIP)

子母畫面 (PIP) 和並排畫面 (PBP) 功能可讓您在 LCD 顯示器上檢視多個輸入來源訊號。

3.5.1 PIP/PBP 選項



快速鍵：PIP/PBP 選擇

反覆按 ▲ 按鈕可啟用 PIP/PBP 選項並在選項之間移動。選項如下：

- PIP 開啟：在主要來源訊號中顯示次要來源訊號。
- 並排畫面 (PBP)：主要和次要來源訊號以相同尺寸並列於畫面上。
- PIP 關：停用 PIP 功能，因此只會顯示主要來源訊號。



附註：

- ◆ 主要來源和次要來源訊號皆可於子母畫面設定中進行設定，請參閱第 39 頁。
- ◆ 某些輸入源訊號組合並不支援子母畫面。請參閱第 40 頁的子母畫面相容表。

使用 LCD 顯示器

3.5.2 PIP/PBP 切換

使用鍵盤可輕鬆切換在 PIP/PBP 設定中設定的主要和次要來源訊號。



按 ▼ 按鈕可切換主要來源與次要來源訊號。請見下圖。



附註：

- ◆ PIP/PBP 切換只能在 PIP 啟用時執行，請參閱第 39 頁。

3.6 使用停格 (FREEZE) 功能



快速鍵：畫面停格

停格功能可讓您將畫面上的影像停格，但持續即時播放，直到影像取消停格為止。

按 ► 按鈕啟用畫面停格，畫面上會顯示停格訊息。



按電源按鈕以外的任何按鈕即可停用。

使用 LCD 顯示器

3.7 使用自動調整功能



快速鍵：自動調整／旋轉

自動調整功能會將 LCD 顯示器自動調整至最佳設定，包括水平位置、垂直位置、時脈及相位。

按 按鈕可執行自動調整。

自動調整訊息會顯示在螢幕上。



自動調整期間，螢幕將會稍微晃動幾秒。

訊息消失時，代表自動調整已經完成。

3.8 使用旋轉功能

旋轉功能可讓您將畫面影像旋轉 180°。

按住 按鈕 3 秒可將影像旋轉 180°。



旋轉後影像

執行旋轉後，再次按住 按鈕 3 秒可將影像轉回正常狀態。



原始螢幕影像

附註：

- ◆ 只有在 VGA 輸入訊號期間才可使用自動調整功能。
- ◆ 第一次使用 LCD 顯示器或在變更解析度或頻率後，建議使用自動調整功能。
- ◆ 建議只在以全螢幕顯示影像（非黑色）時執行自動調整功能。

附註：

- ◆ 旋轉功能只能在 PIP 關閉時執行，請參閱第 39 頁。

使用 LCD 顯示器

3.9 鎖定 OSD 選單

鎖定 OSD 選單可避免 LCD 顯示器遭未經授權的使用者操作，或者因不慎誤觸按鍵列而啟用其他功能。

若要鎖定 OSD，請按住下列鍵盤按鈕至少 5 秒，或直到  訊息出現。

OSD 鎖定後，所有按鍵列按鈕都會停用。

OSD 鎖定類型	鎖定操作	取消操作鎖定
鎖定所有按鈕	同時按住 ►、▲ 和 ▼ 按鈕 5 秒。	解鎖方式如下： <ul style="list-style-type: none">同時按住 ►、▲ 和 ▼ 按鈕 5 秒或直到 OSD 選單出現。同時按住 ◀、▲ 和 ▼ 按鈕 5 秒或直到 OSD 選單出現。
鎖定電源按鈕以外的所有按鈕。	同時按住 ◀、▲ 和 ▼ 按鈕 5 秒。	

第 4 章：螢幕顯示 (OSD) 選單

4.1 使用 OSD 選單

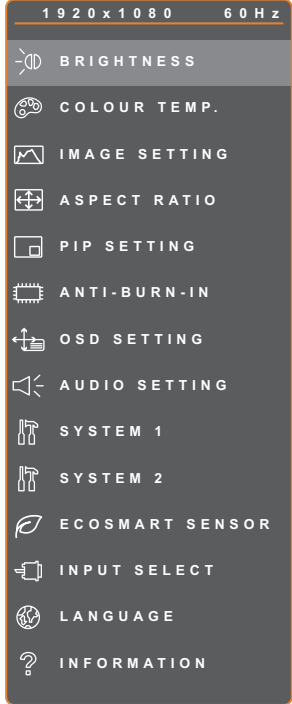
		操作
1	<p>顯示主選單畫面。</p>  <p>The image shows the OSD main menu on the left, listing options like BRIGHTNESS, COLOUR TEMP., IMAGE SETTING, etc. A sub-menu for BRIGHTNESS is shown on the right, with sliders for BRIGHTNESS (50), CONTRAST (50), BACKLIGHT (60), and BLACK LEVEL (50). A '導覽視窗' (Navigation Window) label points to the bottom control bar with 'EXIT', 'ENTER', and 'SELECT' buttons.</p>	<p>按下  鍵。</p>
2	<p>選擇選單。</p>  <p>The image shows the OSD main menu with 'BRIGHTNESS' highlighted at the top.</p>	<ol style="list-style-type: none">1 按 ▲ 或 ▼ 按鈕。2 按 ► 按鈕進入子選單。

螢幕顯示 (OSD) 選單

		操作
3	選擇子選單項目。  以橘色箭頭標示的反白項目表示正在使用中的子選單。	按 ▲ 或 ▼ 按鈕。
4	調整設定值。	按 ◀ 或 ▶ 按鈕。
5	退出子選單。	按下 ⏪ 或 ⏩ 鍵返回上一層選單。
6	關閉 OSD 視窗。	再按一次 ⏪ 或 ⏩ 按鈕。

修改設定值後，若使用者進行以下動作，便會儲存所有變更：

- 繼續操作另一個選單。
- 退出 OSD 選單。
- 等待 OSD 選單消失。

注意：部分選單項目的可用性視輸入源訊號而定。若選單無法使用，則停用並顯示灰色。

螢幕顯示 (OSD) 選單

4.2 OSD 選單樹狀結構

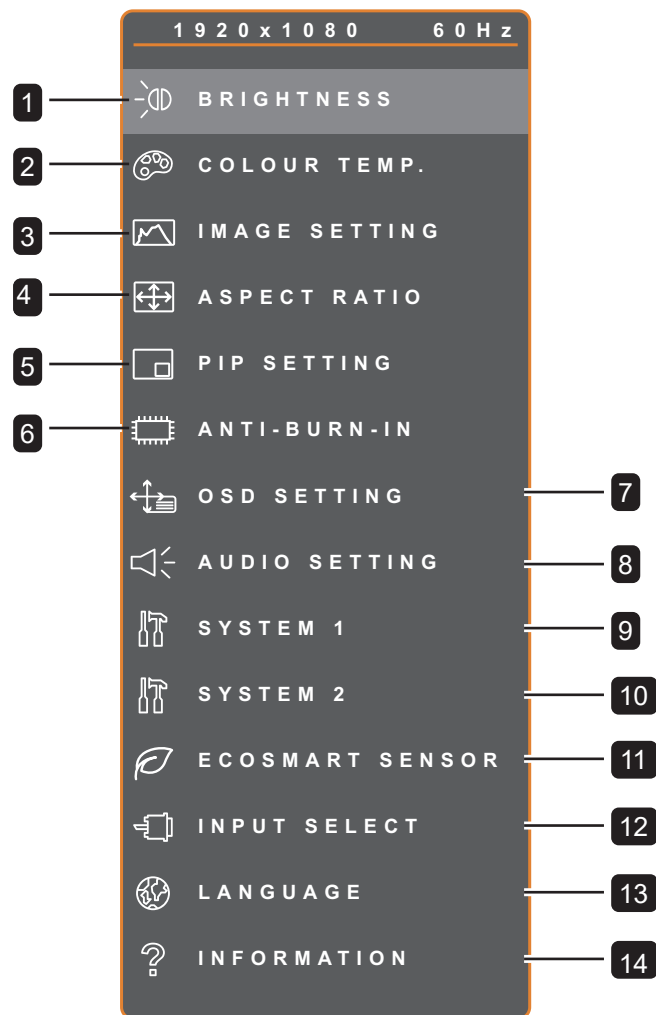

主選單	子選單	備註
1. 亮度	<ul style="list-style-type: none"> • 亮度 • 對比 • 背光 • 黑階位準 	請參閱第 32 頁。
2. 色溫。	<ul style="list-style-type: none"> • 中性色 • 暖色調 • 冷色調 • 使用者 • 自動調整色彩 	請參閱第 34 頁。

螢幕顯示 (OSD) 選單

主選單	子選單	備註
3. 影像設定	<ul style="list-style-type: none"> • 銳利度 • 飽和度 • 色調 • 色差補正 • 色彩範圍 • 雜訊抑制 • 畫面模式 • 水平位置 • 垂直位置 • 相位 • 時鐘 	請參閱第 35 頁。
4. 長寬比	<ul style="list-style-type: none"> • 全色 • 真實 • 原生 • 縮放 • 全畫面 	請參閱第 38 頁。
5. 子母畫面設定	<ul style="list-style-type: none"> • PIP • 主要訊號源 • 次要來源 • 子畫面尺寸 • 子畫面 位置 • 切換 	請參閱第 39 頁。
6. 影像防烙印技術	<ul style="list-style-type: none"> • 啟用 • 間隔 (小時) • 模式 	請參閱第 41 頁。
7. OSD 設定	<ul style="list-style-type: none"> • 透明度 • OSD 水平位置 • OSD 垂直位置 • OSD 計時器 	請參閱第 42 頁。
8. 音訊設定	<ul style="list-style-type: none"> • 音量 • 音訊 • 輸入源 	請參閱第 43 頁。
9. 系統 1	<ul style="list-style-type: none"> • 省電 • 來源偵測 • DDC/CI • 藍色畫面 • 訊號資訊 • Alink • 標誌 • LED • 重設 	請參閱第 44 頁。





螢幕顯示 (OSD) 選單



主選單	子選單	備註
10. 系統 2	<ul style="list-style-type: none"> • 超高解析度 • 加速 • 模式 • DCR • 夜間模式 • 低功耗 • 螢幕 ID • 韌體更新 	請參閱第 46 頁。
11. ECOSMART 感測器	<ul style="list-style-type: none"> • 啟用 • 模式 • 等級 	請參閱第 48 頁。
12. 輸入選擇	<ul style="list-style-type: none"> • VGA • DVI • HDMI • DISPLAYPORT • COMPOSITE 1 • COMPOSITE 2 • S-VIDEO 	請參閱第 50 頁。
13. 語言	選擇 OSD 語言： EN / FR / DE / ES / IT / PY / RO / PL / CS / NL / 簡中 / 繁中	
14. 資訊	顯示設定資訊，如輸入源、解析度、水平頻率、 垂直頻率、時序模式及韌體版本。	

第 5 章：調整 LCD 顯示器

5.1 亮度



1. 按  鍵叫出 OSD 視窗。
2. 選擇**亮度**選單，然後按  按鈕。
3. 按  或  按鈕選擇選項。

項目	功能	操作	範圍
亮度	調整畫面影像的照度。	按  或  按鈕調整數值。	0 至 100
對比	調整黑階與白階之間的差異。		
背光	調整畫面影像的照度。 附註： 若啟用 ECOSMART 感應器與低功耗功能，此功能表選項則無法使用。		
黑階位準	調整畫面影像的黑階。降低亮度會使黑色更黑。		

請參閱第 33 頁的比較介紹。





調整 LCD 顯示器

	原始設定	高設定	低設定
亮度			
對比			
黑階位準			









調整 LCD 顯示器

5.2 色溫



1. 按  鍵叫出 OSD 視窗。
2. 選擇色溫選單，然後按  按鈕。
3. 按  或  按鈕選擇選項。



項目	功能	操作	範圍
色溫。	提供多種色彩設定。	按  或  按鈕選擇設定。	中性色 暖色調 冷色調 使用者 自動調整色彩
	<p>您可將色彩設定為：</p> <ul style="list-style-type: none"> • 中性色 - 常用於一般照明條件。 • 暖色調 - 套用暖色系的偏紅色調。 • 冷色調 - 套用冷色系的偏藍色調。 • 使用者 - 此選項可讓使用者根據個人喜好，調整 R、G、B 設定值來設定色溫。 <ol style="list-style-type: none"> 1 選擇使用者，然後按  按鈕。 2 按  或  按鈕選擇要調整的色彩。 3 按  或  按鈕調整設定值，範圍為 0 ~ 255。 • 自動調整色彩 - 啟用白平衡並自動調整色彩設定。 <ol style="list-style-type: none"> 1 選擇自動調整色彩。 2 按  按鈕啟用自動調整色彩。 <p>附註：此選單選項僅適用於輸入源為 VGA 時。</p> <p>附註：啟用重設可將色彩恢復為預設設定。</p>		

調整 LCD 顯示器



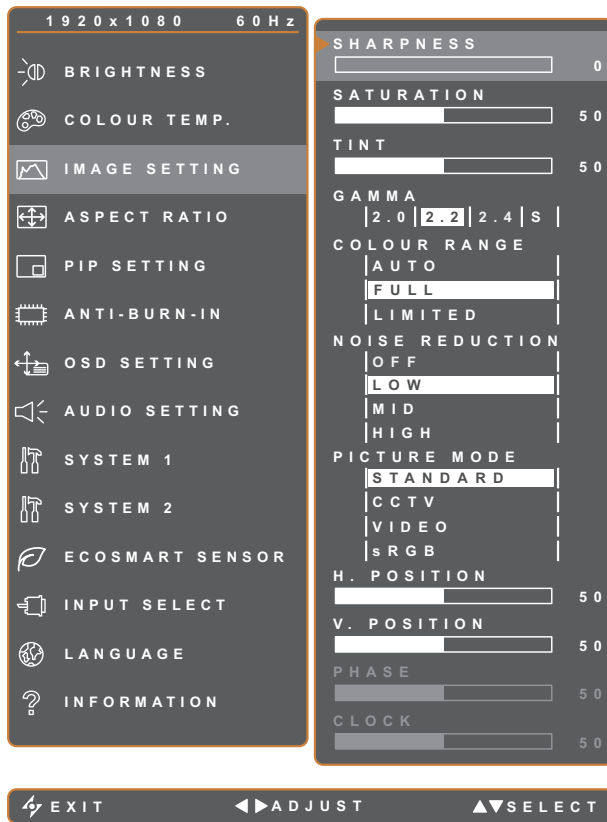

5.3 影像設定

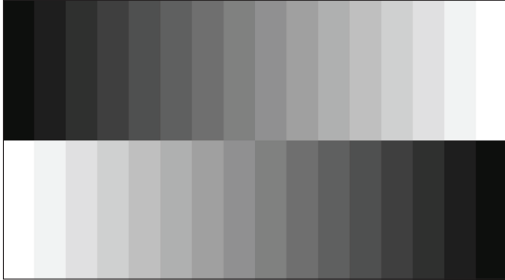

1. 按 鍵叫出 OSD 視窗。
2. 選擇影像設定選單，然後按 按鈕。
3. 按 或 按鈕選擇選項。

項目	功能	操作	範圍
銳利度	調整畫面影像的清晰度與焦距。	按 或 按鈕調整數值。	0 至 100
飽和度	調整色彩的飽和度。		
色調	調整色彩的色調。		
色差補正	調整畫面亮度及對比的非線性設定。	按 或 按鈕選擇設定。	2.0 2.2 2.4 S

調整 LCD 顯示器

項目	功能	操作	範圍	
色彩範圍	調整影像的黑階與白階。 附註： 此選單選項僅適用於輸入源為 HDMI 時。	按 ◀ 或 ▶ 按鈕選擇設定。	自動 全色 有限	
	來自 PC - PC 訊號的訊號來源為完整範圍 (灰階 0-255) 狀態：			
			監控 OSD 色彩範圍：全色 *請選擇	監控 OSD 色彩範圍：有限
	來自 Video - Video 訊號的訊號來源處於有限範圍 (灰階 16~235) 狀態：			
			監控 OSD 色彩範圍：有限 *請選擇	監控 OSD 色彩範圍：全色
雜訊抑制	調整雜訊抑制以除去影像的雜訊。可產生更清晰銳利的影像。	按 ◀ 或 ▶ 按鈕選擇設定。	關 低 中 高	
			雜訊減低關閉	雜訊抑制開啟
畫面模式	選擇慣用的畫面模式設定。 注意： 此設定設為 sRGB 時，將會停用亮度、對比、黑階、色溫及飽和度功能。	按 ◀ 或 ▶ 按鈕選擇設定。	標準 CCTV 視訊 SRGB	

調整 LCD 顯示器

項目	功能	操作	範圍
H. POSITION (水平位置)	將畫面影像往左或往右移。	按 ◀ 或 ▶ 按鈕調整數值。	0 至 100
V. POSITION (垂直位置)	將畫面影像往上或往下移。		
相位	調整相位計時以便與視訊訊號同步。 附註： 此選單選項僅適用於輸入源為 VGA 時。		
時鐘	調整頻率計時以便與視訊訊號同步。 附註： 此選單選項僅適用於輸入源為 VGA 時。		

調整 LCD 顯示器

5.4 長寬比

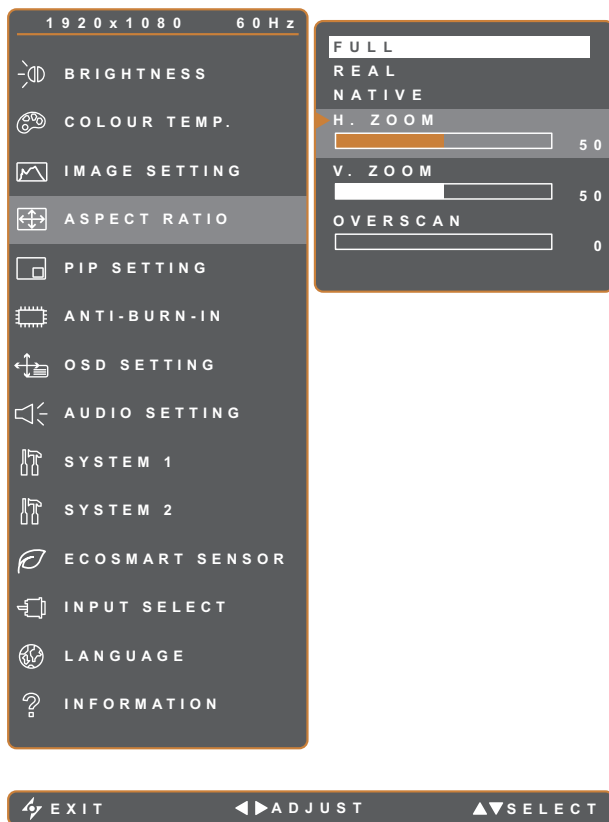

1. 按 鍵叫出 OSD 視窗。
2. 選擇長寬比選單，然後按 按鈕。
3. 按 或 按鈕選擇選項。

項目	功能	操作	範圍
長寬比	調整畫面影像的長寬比。	按 或 按鈕選擇設定。	全螢幕 真實 原生
	<p>長寬比設定可設為：</p> <ul style="list-style-type: none"> • 全螢幕 - 放大影像以填滿螢幕。 • 真實 - 顯示影像的原始大小。 • 原生 - 放大影像但保留原始長寬比。 <p>每種長寬比可以設定其自訂長寬比設定 (水平縮放 (H. ZOOM) 及/或垂直縮放 (V. ZOOM))，或調整過掃描設定，以截斷的畫面邊緣。</p> <p>1 按 或 按鈕，以選擇 H. ZOOM、V. ZOOM 或 OVERSCAN。</p> <p>2 按 或 按鈕調整設定值，範圍為 0 ~ 100。</p>		

調整 LCD 顯示器

5.5 PIP 設定

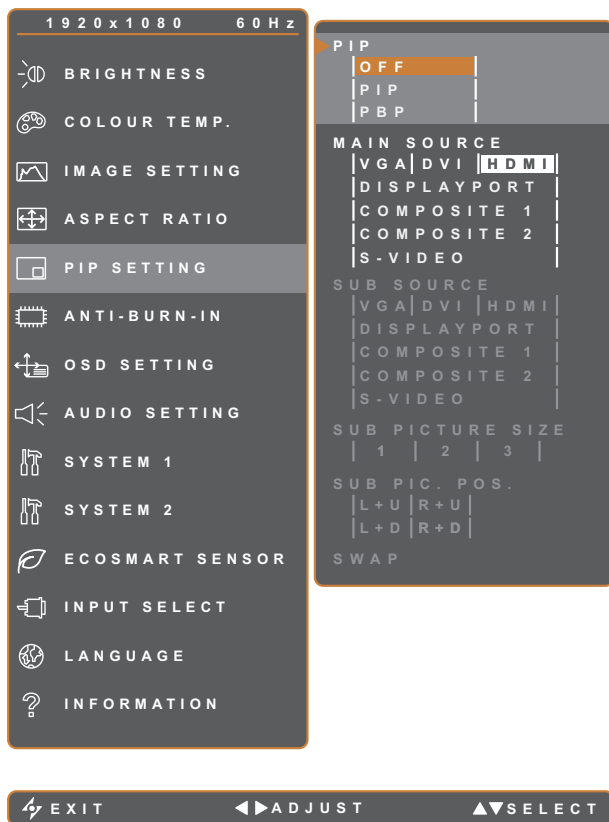

1. 按 鍵叫出 OSD 視窗。
2. 選擇 **PIP 設定** 選單，然後按 按鈕。
3. 按 或 按鈕選擇選項。

項目	功能	操作	範圍
PIP	可選擇 PIP 設定或停用 PIP。	按 或 按鈕選擇設定值。	關 PIP PBP
	PIP 可以設為： <ul style="list-style-type: none"> • 關 - 停用 PIP。 • PIP - 次要來源影像位於主要來源影像內。 • PBP - 主要來源和次要來源影像並排顯示。 		
主要來源	選擇主要來源訊號。	按 或 按鈕選擇設定。	VGA DVI HDMI
次要來源	選擇次要來源訊號。		DISPLAYPORT COMPOSITE 1 COMPOSITE 2 S-VIDEO

調整 LCD 顯示器

附註：任何輸入訊號都可設為主要或次要來源訊號。然而，某些輸入訊號不支援配對為主要及次要來源訊號。

請參閱下表瞭解相容性選項：

輸入源		主要來源						
		VGA	DVI	HDMI	DISPLAYPORT	COMPOSITE 1	COMPOSITE 2	S-VIDEO
次要來源	VGA	X	O	O	O	O	O	O
	DVI	O	X	O	O	O	O	O
	HDMI	O	O	X	O	O	O	O
	DISPLAYPORT	O	O	O	X	O	O	O
	COMPOSITE 1	O	O	O	O	X	X	X
	COMPOSITE 2	O	O	O	O	X	X	X
	S-VIDEO	O	O	O	O	X	X	X

項目	功能	操作	範圍
子畫面尺寸 (子畫面尺寸)	可選擇次要來源影像的尺寸。 附註： 只有在 PIP 設定設為 PIP 時，才能使用此選單選項。	按 ◀ 或 ▶ 按鈕選擇設定。	1
	次要來源影像的尺寸可設為： • 1 - 小影像尺寸。 • 2 - 中影像尺寸。 • 3 - 大影像尺寸。		2 3
子畫面位置 (子畫面位置)	可選擇次要來源影像的位置。 附註： 只有在 PIP 設定設為 PIP 時，才能使用此選單選項。	按 ◀ 或 ▶ 按鈕選擇設定。	L+U
	次要來源影像的位置可設為： • L+U - 將影像設定在畫面左上角。 • R+U - 將影像設定在畫面右上角。 • L+D - 將影像設定在畫面左下角。 • R+D - 將影像設定在畫面右下角。		R+U L+D R+D
切換	切換主要來源和次要來源訊號。	按 ▶ 按鈕可執行此功能。	-

調整 LCD 顯示器

5.6 防烙印

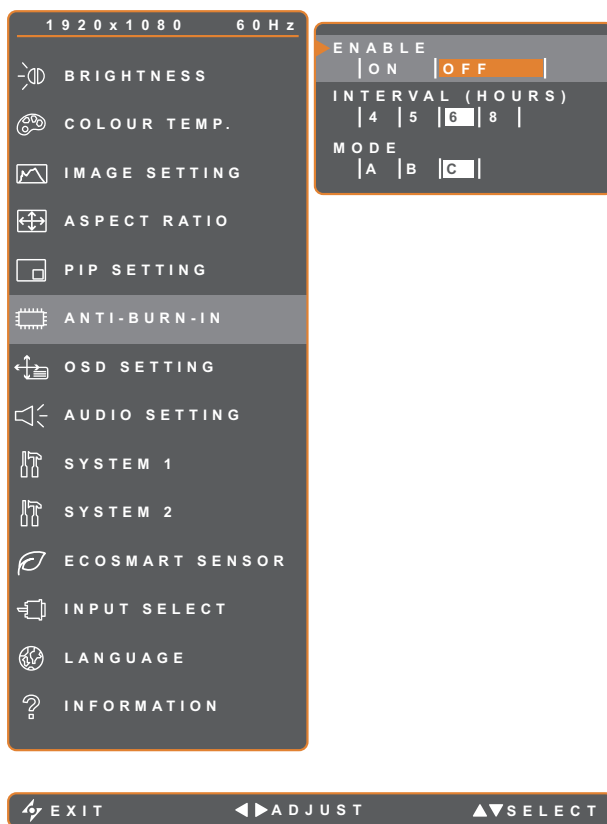





1. 按 鍵叫出 OSD 視窗。
2. 選擇**防烙印** 選單，然後按 按鈕。
3. 按 或 按鈕選擇選項。

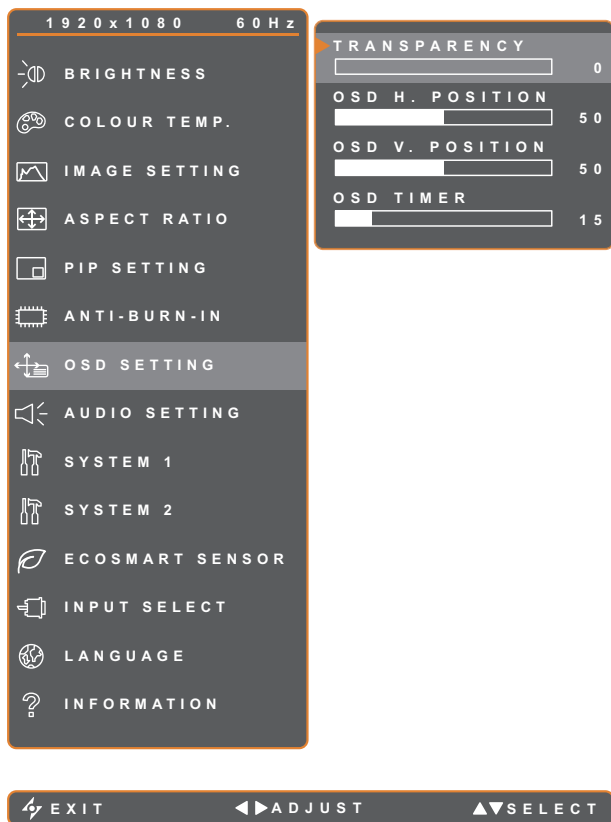

項目	功能	操作	範圍
啟用	啟用或停用 Anti-Burn-In 影像防烙印功能。	按 或 按鈕選擇設定。	ON OFF
間隔 (小時)	設定啟動 Anti-Burn-In 影像防烙印功能的間隔時間 (以小時計)。	按 或 按鈕調整數值。	4 5 6 8
模式	選擇 Anti-Burn-In (影像防烙印技術) 模式。	按 或 按鈕選擇設定。	A B C
	防烙印模式可設為： <ul style="list-style-type: none"> • A - 快速執行。 • B - 速度稍慢，但準確度高於模式 A。 • C - 速度最慢，但是最準確的防烙印模式。 		

調整 LCD 顯示器

5.7 OSD 設定







1. 按  鍵叫出 OSD 視窗。
2. 選擇 **OSD 設定** 選單，然後按  按鈕。
3. 按  或  按鈕選擇選項。

項目	功能	操作	範圍
透明度	調整 OSD 畫面的透明度等級。	按  或  按鈕調整數值。	0 至 100
OSD 水平位置 (水平位置)	將 OSD 視窗移到畫面的左邊或右邊。		
OSD 垂直位置 (垂直位置)	將 OSD 視窗移到畫面的上方或下方。		
OSD 計時器	設定 OSD 畫面顯示的時間長度 (以秒計)。設定的時間經過後，便會自動停用 OSD 畫面。		5 至 100

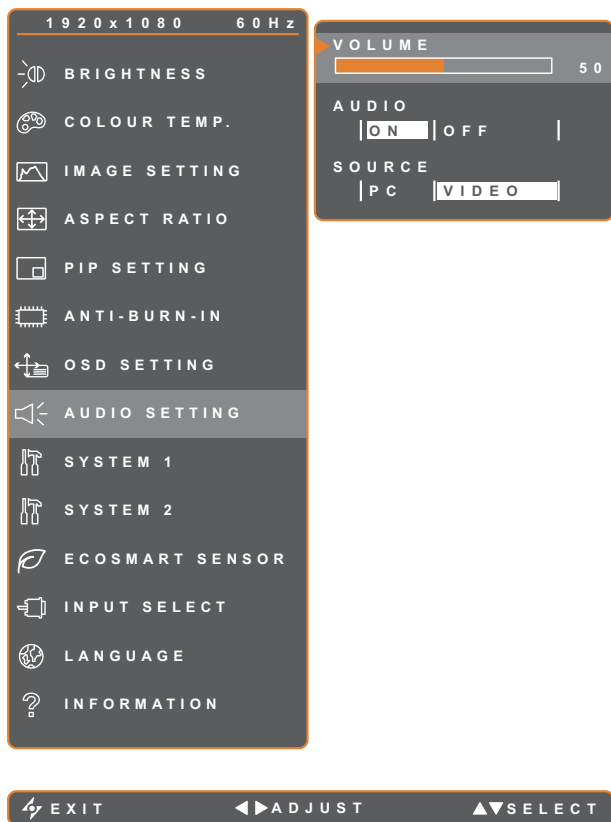
調整 LCD 顯示器

5.8 音訊設定



1. 按  鍵叫出 OSD 視窗。
2. 選擇音訊設定選單，然後按  按鈕。
3. 按  或  按鈕選擇選項。

項目	功能	操作	範圍
音量	調整內建揚聲器的音量。	按  或  按鈕調整數值。	0 至 100
音訊	開啟或關閉音訊。		ON OFF
輸入源	選擇 PC 或視訊輸入訊號的音訊來源。 附註： 此選單選項只有在輸入來源為 HDMI 或 DisplayPort 時可使用。	按  或  按鈕選擇設定。	電腦 視訊

調整 LCD 顯示器

5.9 系統 1

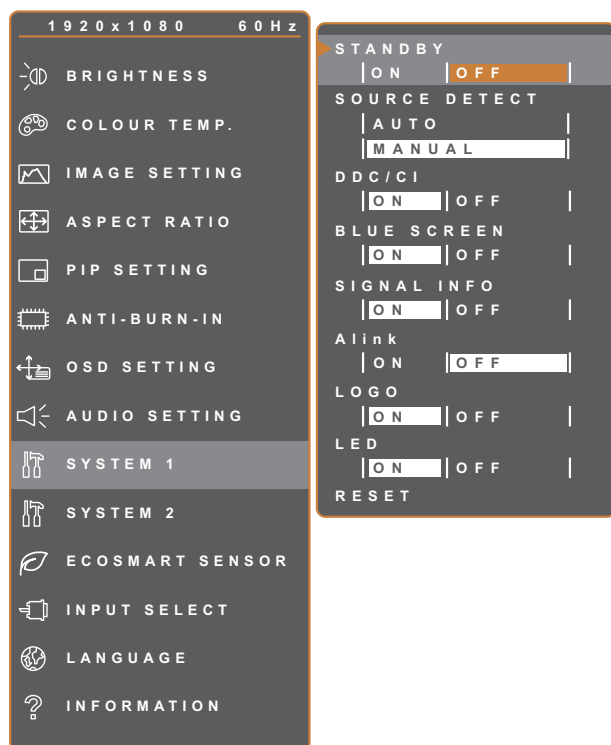

1. 按 鍵叫出 OSD 視窗。
2. 選擇**系統 1** 選單，然後按 按鈕。
3. 按 或 按鈕選擇選項。



項目	功能	操作	範圍
省電	<p>啟用或停用省電模式。</p> <p>LCD 顯示器進入省電模式後，畫面會變成黑色，且 LED 指示燈也會變成琥珀色。</p> <p>附註：顯示器進入省電模式前的時間長度因來源偵測設定而異。若來源偵測設為自動，則顯示器會檢查所有輸入來源訊號，若未偵測到訊號，才會進入省電模式；這需要較多時間。若來源偵測設為手動，則顯示器會立即進入省電模式。</p>	按 或 按鈕選擇設定。	ON OFF
來源偵測	設定顯示器要以自動或手動方式偵測輸入源訊號。		自動 手動





調整 LCD 顯示器



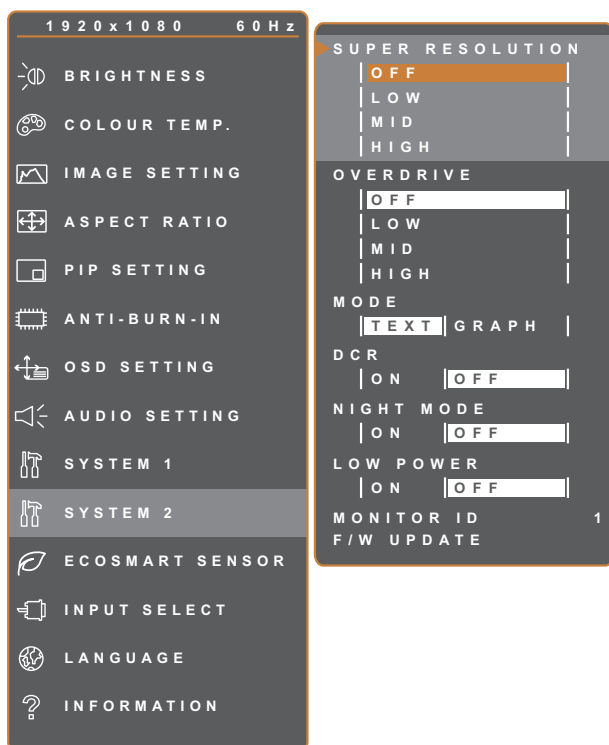

項目	功能	操作	範圍
DDC/CI	啟用 DDC/CI 通訊協定，允許使用者在 VGA、HDMI、DisplayPort 或 DVI 線上使用兩條透過軟體來設定顯示器。	按 ◀ 或 ▶ 按鈕選擇設定。	ON OFF
藍色畫面	啟用或停用藍色畫面功能。 若設定設為 開 ，則會在無訊號時顯示藍色畫面。		
訊號資訊	啟用或停用要在畫面上顯示的訊號資訊。		
Alink	啟用或停用 HDMI Consumer Electronics Control 控制。 若設定設為 開 ，則可控制處於相同開機或關機狀態的連線 HDMI CEC 相容裝置。 附註： 此選單選項僅適用於輸入源為 HDMI 時。		
標誌	啟用或停用標誌功能。 若設定設為 開 ，則顯示器開機後會短暫顯示 AG Neovo 標誌。		
LED	開啟或關閉顯示器 LED 指示燈。		
重設	用來將語言及輸入來源以外的所有設定重設為預設設定。	按 ▶ 按鈕可執行此功能。	-

調整 LCD 顯示器

5.10 系統 2



1. 按  鍵叫出 OSD 視窗。
2. 選擇**系統 2** 選單，然後按  按鈕。
3. 按  或  按鈕選擇選項。

項目	功能	操作	範圍
超高解析度	以更高、更細緻的解析度顯示影像以提高清晰度。	按  或  按鈕選擇設定。	OFF
加速	提升顯示器反應時間。		低 中 高
模式	設定目前的模式，以便提供更優質的影像顯示。	按  或  按鈕選擇設定。	文字 圖像
	僅適用於電腦輸入訊號傳輸，且解析度為以下任一設定時：640 x 350, 640 x 400, 720 x 350 或 720 x 400。 若要達最佳效能，請選擇： <ul style="list-style-type: none"> • 文字 - 解析度為 720 x 400 或 720 x 350 時，此模式適合用於觀看文字文件。 • 圖像 - 當解析度為 640 x 350 或 640 x 400 時，此模式適合用於觀賞影像。 		

調整 LCD 顯示器

項目	功能	操作	範圍
DCR (動態高對比)	<p>啟動 DCR。本功能會以動態對比範圍，快速自動調整畫面亮度與對比，如觀看電影時。</p> <p>DCR 適合室內觀看。</p> <p>附註：DCR 功能啟用時，背光和 ECOSMART 感測器功能將停用。</p>	按 ◀ 或 ▶ 按鈕選擇設定。	開 關
夜間模式	<p>啟用或停用夜間模式功能。</p> <p>在黑暗房間中使用顯示器時，請將設定設為關。使用者可以手動將背光調整至低於正常的水準，在黑暗環境中享受更好的觀看體驗。</p> <p>附註：夜間模式啟用時，DCR 和 ECOSMART 感測器功能將停用。</p>		
低功耗	<p>設定低功耗模式參數。</p> <p>注意：當低功耗模式設定為開啟 (ON) 時，所有與背光相關的調整功能（如背光、DCR、夜間模式及 EcoSmart 感應器）將會被停用。</p> <p>當低功耗模式設定為關閉 (OFF) 時，所有先前被停用的項目將可重新進行調整。</p>		
螢幕 ID	<p>設定 ID 號碼以透過 RS232 連線控制顯示器。</p> <p>連接多台顯示器時，每台顯示器必須要有唯一的 ID 號碼。</p>	按 ◀ 或 ▶ 按鈕設定 ID。	1~255
韌體更新	更新系統韌體。		

調整 LCD 顯示器

5.11 EcoSmart 感測器

透過內建的 EcoSmart 感知器，使用者可啟用 Eco Smart 功能，以根據環境光源自動調整 LCD 螢幕亮度。此功能使眼睛更舒適且有助於改善節能效率。

附註：啟用此功能時，請確保 EcoSmart 感測器未被遮蓋。

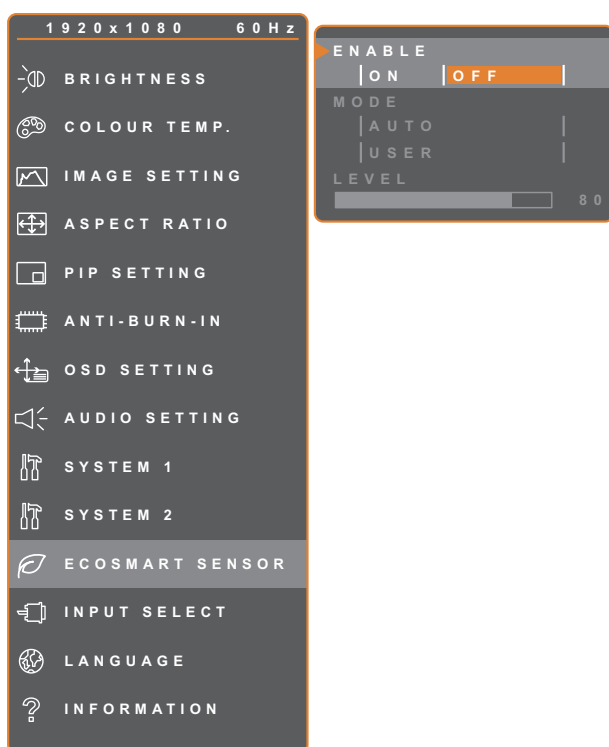
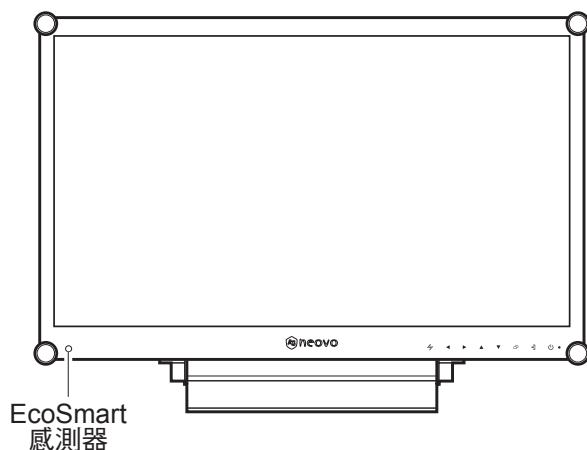

1. 按  鍵叫出 OSD 視窗。
2. 選擇 **ECOSMART 感測器** 選單，然後按  按鈕。
3. 按  或  按鈕選擇選項。



項目	功能	操作	設定值
啟用	啟用或停用 Eco Smart 功能。	按 ◀ 或 ▶ 按鈕選擇設定。	ON OFF





調整 LCD 顯示器

項目	功能	操作	設定值
模式	設定自動調整亮度模式。	按 ◀ 或 ▶ 按鈕選擇設定。	自動 使用者
	模式可設為： <ul style="list-style-type: none"> • 自動 - 此模式為預設模式。LCD 亮度會自動調整至環境亮度。 • 使用者 - 讓您手動調整 LCD 亮度。 		
等級	可讓您設定 LCD 亮度等級。 附註： 只有在 模式 設定設為 使用者 時， 才能使用此選單選項。	按 ◀ 或 ▶ 按鈕調整數值。	0 至 100

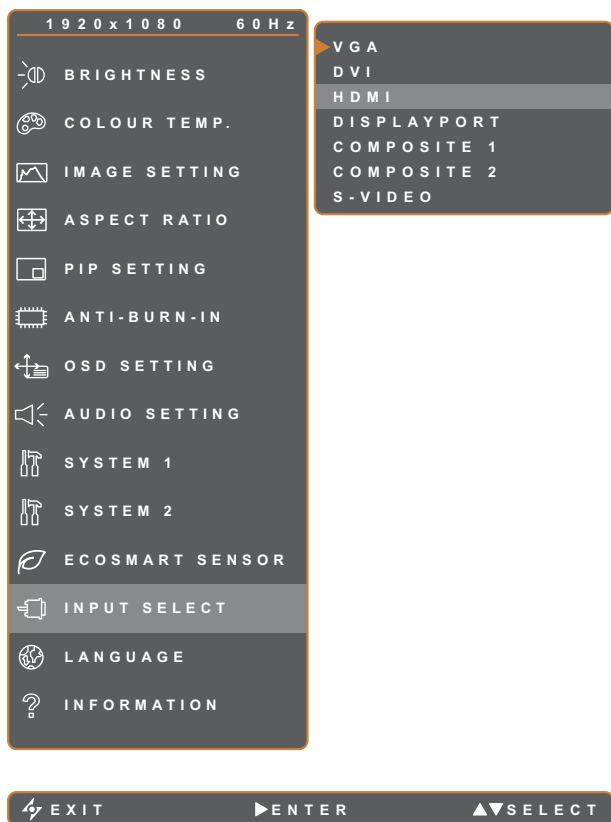
調整 LCD 顯示器

5.12 輸入選擇



1. 按  鍵叫出 OSD 視窗。
2. 選擇輸入選擇選單，然後按  按鈕。
3. 按  或  按鈕選擇選項。

項目	功能	操作	設定值
VGA	將 VGA 設為輸入源訊號。	按  按鈕切換至所選的輸入來源。	-
DVI	將 DVI 設為輸入源訊號。		
HDMI	將 HDMI 設為輸入來源訊號。		
DISPLAYPORT	將 DisplayPort 設為輸入來源訊號。		
COMPOSITE 1	將 COMPOSITE 1 設為輸入來源訊號。		
COMPOSITE 2	將 COMPOSITE 2 設為輸入來源訊號。		
S-VIDEO	將 S-VIDEO 設為輸入來源訊號。		

第 6 章：附錄

6.1 警告訊息

警告訊息	原因	解決方法
	電腦顯示卡的解析度或更新率設定過高。	<ul style="list-style-type: none">變更顯示卡的解析度或更新率。
	LCD 顯示器偵測不到輸入源訊號。	<ul style="list-style-type: none">檢查輸入源的電源是否開啟。檢查訊號線的連接是否正確。檢查連接線接孔內的針腳是否有扭曲或損壞。
	使用者鎖定 OSD。	<ul style="list-style-type: none">取消 OSD 鎖定。請參閱第 26 頁。
	使用者已啟用防影像烙印功能。	<ul style="list-style-type: none">停用防影像烙印功能。請參閱第 41 頁。
	使用者已停用防影像烙印功能。	<ul style="list-style-type: none">啟用防烙印功能。請參閱第 41 頁。
	第一次調整影響功耗項目時提醒功能。	<ul style="list-style-type: none">按進入鍵，選擇是否調整，或按選擇取消調整。備註: 操作的選項可能因產品型號機種的不同而有所差異。

附錄

6.2 支援的解析度

PC 模式	解析度		更新率
	水平	垂直	
IBM VGA	720	400	70
IBM VGA	640	480	60
Apple Mac II	640	480	67
VESA	640	480	72
VESA	640	480	75
VESA	800	600	56
VESA	800	600	60
VESA	800	600	72
VESA	800	600	75
Apple Mac II	832	624	75
VESA	1024	768	60
VESA	1024	768	70
VESA	1024	768	75
VESA	1280	1024	60
VESA	1280	1024	75
Apple Mac II	1152	870	75
VESA	1152	864	75
VESA	1280	800	60
VESA	1280	800	75
VESA	1280	960	60
VESA	1440	900	60
VESA	1680	1050	60
VESA	1920	1080	60

視訊模式	解析度		更新率
	水平	垂直	
EDTV	720	480	60i
EDTV	720	480	60
EDTV	720	576	50i
EDTV	720	576	50
HDTV	1280	720	50
EDTV	1280	720	60

附錄

視訊模式	解析度		更新率
	水平	垂直	
HDTV	1920	1080	50i
HDTV	1920	1080	50
HDTV	1920	1080	60i
HDTV	1920	1080	60
HDTV	1920	1080	24
HDTV	1920	1080	25
HDTV	1920	1080	30

6.3 故障排除

問題	可能起因與解決方法
沒有畫面。 • LED 指示燈沒有亮起。	<ul style="list-style-type: none"> • 檢查 LCD 顯示器的電源是否開啟。 • 檢查電源線與 LCD 顯示器的連接是否正確。 • 檢查電源線是否確實插入電源插座。
• LED 指示燈為琥珀色。	<ul style="list-style-type: none"> • 檢查電腦的電源是否開啟。 • 檢查電腦是否處於待機模式，請移動滑鼠或按任意鍵重新啟動電腦。
影像位置錯誤。	<ul style="list-style-type: none"> • 調整「水平位置」和「垂直位置」設定值。請參閱第 35 頁的「影像設定」。
顯示的文字模糊不清。	<ul style="list-style-type: none"> • 若為 VGA 輸入，請按鍵盤上的  按鈕以自動調整顯示器。 • 調整「影像設定」（請見第 35 頁）。
無法顯示 OSD 選單。	<ul style="list-style-type: none"> • OSD 已鎖定。若要解鎖 OSD，請參閱第 26 頁。
畫面上出現紅、藍、綠、白的小點。	<ul style="list-style-type: none"> • LCD 顯示器內部佈滿了無數微小的電晶體，因少數幾顆電晶體損壞，而產生斑點乃正常現象。此為可接受之情況，並非故障。
無音訊輸出。	<ul style="list-style-type: none"> • 檢查音量是否設為 0（請參閱第 22 頁或 43 頁）。 • 檢查音訊設定 > 音訊設定是否設為關（請參閱第 43 頁）。 • 若為 VGA 或 DVI 輸入源，請檢查電腦的音訊設定。 • 若為 HDMI 或 DisplayPort 輸入，請選擇正確的音訊輸入來源（請參閱第 43 頁）。
子母畫面無法運作。	<ul style="list-style-type: none"> • 主畫面與子畫面來源訊號不相容，無法以子母畫面模式顯示。如需詳細資訊，請查看 PIP 相容性表格（請參閱第 40 頁）。

附錄

問題	可能起因與解決方法
無法調整背光設定。	<ul style="list-style-type: none">• Eco Smart 功能已啟用。將 ECOSMART 感測器 > 啟用設定設為關以停用 Eco Smart 功能（請參閱第 48 頁）。
畫面扭曲。	<ul style="list-style-type: none">• 調整長寬比（請參閱 第 38 頁）。
LCD 顯示器上或內部產生水珠。	<ul style="list-style-type: none">• 將 LCD 顯示器從低室溫搬到高室溫的地方時，容易產生此一現象。此時請勿開啟 LCD 顯示器電源，等凝結的水珠蒸發後再開機。
玻璃內部表面有霧氣產生。	<ul style="list-style-type: none">• 這是因為氣候潮濕所致，此為正常現象。霧氣過幾天或等天氣穩定後便會消失。
畫面上的靜態影像有模糊的影子。	<ul style="list-style-type: none">• 關閉 LCD 顯示器，讓其休機一段時間。• 使用螢幕保護程式或黑白影像，讓顯示器長時間保持運作。

6.4 搬運 LCD 顯示器

如要將 LCD 顯示器送修或運送，請將顯示器放入原始的包裝紙箱。

- 1 在 LCD 顯示器的兩側放置兩塊泡棉墊以提供保護。
- 2 將 LCD 顯示器放入盒子中。
- 3 將配件盒放在指定區域（如有必要）。
- 4 闔上盒子並用膠帶封好。

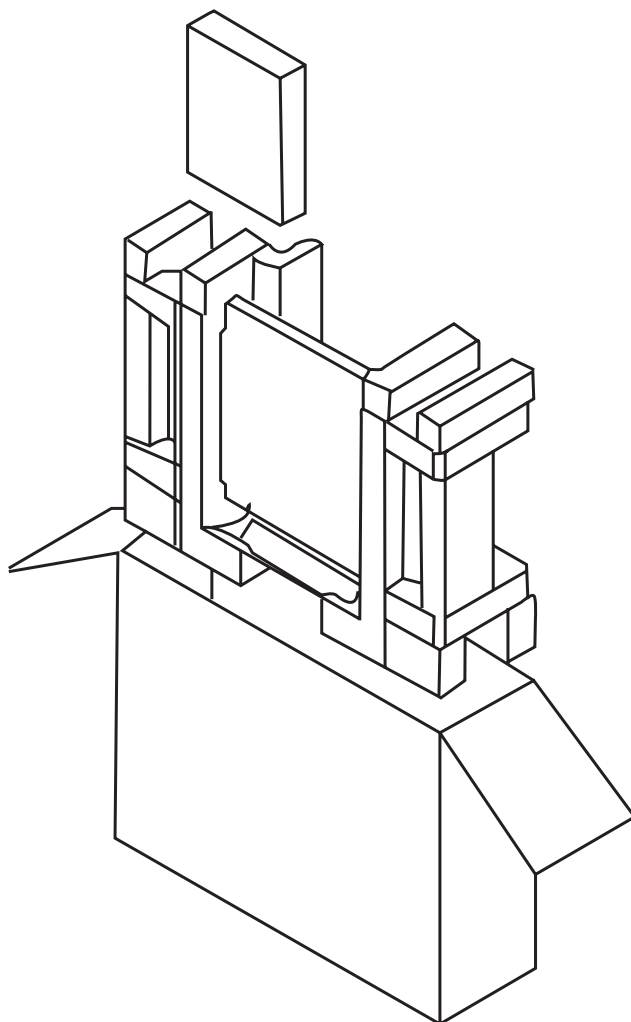

第 7 章：規格

7.1 顯示器規格

RX-2202		
面板	面板類型	LED 背光 TFT LCD (IPS 技術)
	面板尺寸	21.5"
	最大解析度	FHD 1920 x 1080
	像素大小	0.248 mm
	亮度	250 cd/m ²
	對比	20,000,000:1 (DCR)
	視角 (H/V)	178° /178°
	顯示顏色	16.7M
回應時間	5 ms	
頻率 (水平/垂直)	水平頻率	24 kHz-83 kHz
	垂直頻率	50 Hz-75 Hz
輸入	DisplayPort	x 1
	HDMI	1.4 x 1
	DVI	24-Pin DVI-D x 1
	VGA	15-Pin D-Sub x 1
	Composite (CVBS)	BNC x 2
	S-Video	4-Pin mini DIN x 1
輸出	Composite (CVBS)	BNC x 2
外部控制	RS232 輸入	2.5 mm 耳機插孔
其他連接功能	USB	2.0 x1 (維修連接埠)
音訊	音訊輸入	立體聲音訊插孔 (3.5 mm), 立體聲音訊插孔 (RCA)
	音訊輸出	立體聲音訊插孔 (RCA)
	內部喇叭	2W x 2
電源	電源供應器	外部
	電源需求	DC 12V, 2.1A
	開啟模式	15W (開啟)
	待機模式	< 0.5 W
	關閉模式	< 0.3 W
玻璃	表面處理	防反射處理
	厚度	3.0 mm (0.12")
	反射率	< 1%
	傳輸率	> 97%
	莫氏硬度	6
	鉛筆硬度	9H
	IK 防護等級	IK07
耐用性與防護	IP 防護等級	前面板 IP65 防護
	IK 防護等級	IK10 (金屬外殼)
操作條件	溫度	0° C-40° C (32° F-104° F)
	濕度	10% -90% (非冷凝)
存放條件	溫度	-20° C-60° C (-4° F-140° F)
	濕度	5% -95% (非冷凝)
固定	VESA FPMPI	有 (100 x 100 mm 和 75 x 75 mm)
底座	傾斜	0° ~ 17°
安全性	Kensington 防竊插槽	是
尺寸	不含底座 (寬 x 高 x 深)	513.2 x 324.3 x 56.2 mm (20.2" x 12.8" x 2.2")
	含底座 (寬 x 高 x 深)	513.2 x 368.5 x 155.0 mm (20.2" x 14.5" x 6.1")
	包裝 (寬 x 高 x 長)	614.0 x 477.0 x 204.0 mm (24.2" x 18.8" x 8.0")
重量	不含底座	6.4 kg (14.1 lb)
	含底座	6.9 kg (15.2 lb)
	包裝	9.0 kg (19.8 lb)

附註：

- ◆ 所有規格如有變更，恕不另行通知。

規格

7.2 顯示器尺寸

7.2.1 RX-2202 尺寸

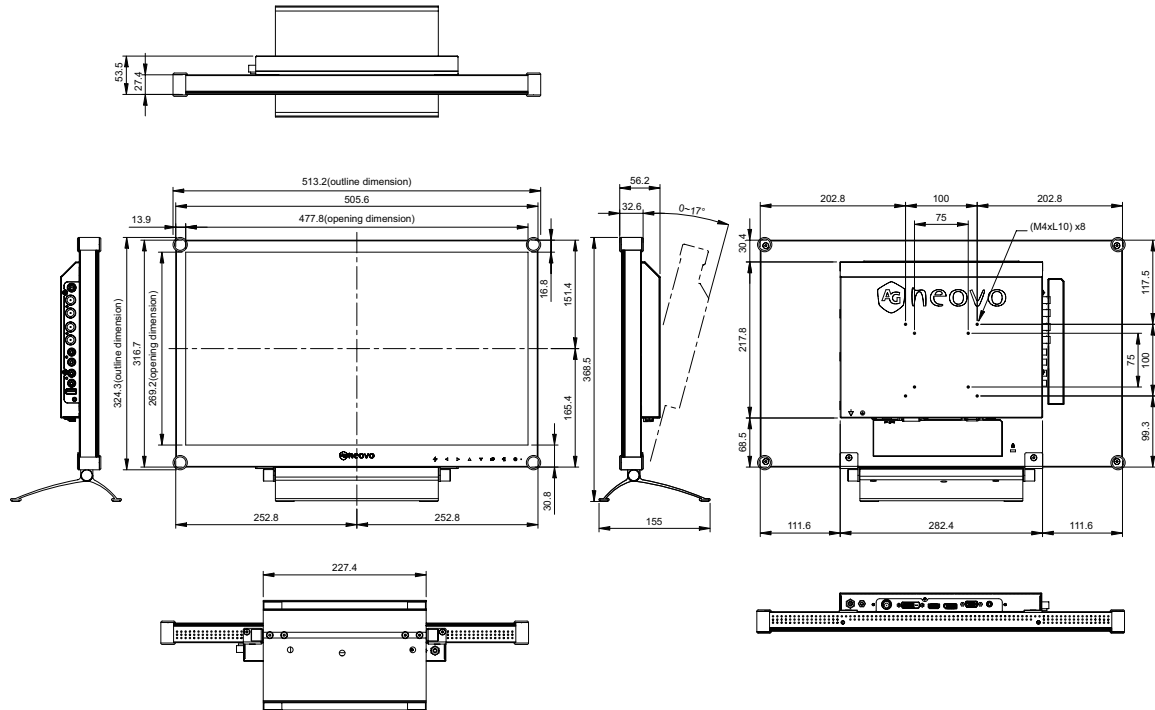

設備名稱：液晶顯示器，型號（型式）：RX-2202/RX-2402 Equipment name Type designation (Type)						
單元 Unit	限用物質及其化學符號 Restricted substances and its chemical symbols					
	鉛 Lead (Pb)	汞 Mercury (Hg)	鎘 Cadmium (Cd)	六價鉻 Hexavalent chromium (Cr ⁶⁺)	多溴聯苯 Polybromin biphenyl (PBB)	多溴二苯醚 Polybrominated diphenyl ethers (PBDE)
電路板	○	○	○	○	○	○
金屬機構件	○	○	○	○	○	○
面板	○	○	○	○	○	○
玻璃	○	○	○	○	○	○
螺絲	○	○	○	○	○	○
變壓器	—	○	○	○	○	○
電源線	○	○	○	○	○	○
其他線材	○	○	○	○	○	○

備考1. “超出0.1 wt %”及“超出0.01 wt %”係指限用物質之百分比含量超出百分比含量基準值。
Note 1: “Exceeding 0.1 wt %” and “exceeding 0.01 wt %” indicate that the percentage content of the restricted substance exceeds the reference percentage value of presence condition.

備考2. “○”係指該項限用物質之百分比含量未超出百分比含量基準值。
Note 2: “○” indicates that the percentage content of the restricted substance does not exceed the percentage of reference value of presence.

備考3. “—”係指該項限用物質為排除項目。
Note 3: The “—” indicates that the restricted substance corresponds to the exemption.

偉聯科技股份有限公司

11503 台北市南港區園區街 3 之 1 號五樓之 1

電話：02-2655-8080

Copyright © 2026 AG Neovo. All rights reserved.

RX-2202 Eprel registration number: 1908027

RX222A_UM_V013