



**THE DISPLAY CHOICE
OF PROFESSIONALS™**

**Écran interactif UHD IFP6504P-AO, IFP7504P-AO
et IFP8604P-AO**

www.agneovo.com

Manuel de l'utilisateur

TABLE DES MATIÈRES

INFORMATIONS DE SÉCURITÉ	1
Avis de la Federal Communications Commission (FCC) (États-Unis uniquement)	1
Avis du Centre polonais d'essais et de certification	1
Champs électriques, magnétiques et électromagnétiques (« EMF »).....	2
Informations pour le Royaume-Uni seulement	3
Informations pour l'Europe du Nord (pays nordiques).....	4
Mise au rebut à la fin de vie	5
Déchets d'équipements électriques et électroniques - DEEE	5
Turkey RoHS	6
Ukraine RoHS	6
PRÉCAUTIONS	7
Avertissements à propos de l'installation.	7
Avertissements à propos de l'utilisation	8
Nettoyage et entretien	8
Notes sur l'écran interactif	9
Entretien de l'écran tactile	9
CHAPITRE 1 : DESCRIPTION DU PRODUIT	10
1.1 Déballage	10
1.2 Contenu de l'emballage.....	10
1.3 Préparation de l'installation	11
1.4 Installation murale	12
1.4.1 Grille VESA.....	13
1.4.2 Montage de l'écran interactif sur un mur	13
1.4.3 Conditions requises pour la ventilation.....	15
1.5 Montage de l'écran interactif sur le support.....	16
1.6 Installation du module Wi-Fi	21
1.7 Insertion d'un module OPS.....	23
1.8 Utilisation du stylo actif.....	23
1.8.1 Fonctions des boutons et voyants LED.....	23
1.8.2 Installation de la pile.....	24
1.8.3 Appairage avec le stylo actif.....	25
1.9 Placement du stylo tactile et du stylo actif.....	25
1.10 Description de l'écran interactif	26
1.10.1 Panneau avant	26
1.10.2 Prises d'entrée/sortie.....	27
1.11 Télécommande	29
1.11.1 Fonctions générales	29
1.11.2 Installation des piles dans la télécommande	30
1.11.3 Manipulation de la télécommande.....	30
1.11.4 Portée de fonctionnement de la télécommande	31

TABLE DES MATIÈRES

CHAPITRE 2 : FAIRE LES BRANCHEMENTS.....	32
2.1 Diagramme de connexion	32
CHAPITRE 3 : UTILISATION DE L'ÉCRAN INTERACTIF	33
3.1 Utilisation de l'écran tactile	33
3.2 Utilisation du clavier à l'écran.....	37
3.3 Configuration initiale.....	37
3.3.1 Dévoiler la barre latérale	38
3.3.2 Aller à l'écran d'accueil standard.....	39
CHAPITRE 4 : UTILISATION DU SYSTÈME	42
4.1 A propos de l'écran d'accueil	42
4.2 Utilisation de la barre de menu latérale	44
4.3 Configuration des paramètres du système.....	47
CHAPITRE 5 : UTILISATION DES APPLICATIONS.....	51
5.1 Accéder aux applications.....	51
5.2 Meetboard	51
5.3 Montage	55
5.4 Gestionnaire de fichiers.....	58
5.5 Annotation	60
5.6 Capture d'écran.....	61
5.7 Caméra.....	61
CHAPITRE 6 : ANNEXE	62
6.1 Messages d'avertissement.....	62
6.2 Formats multimédia pris en charge.....	62
6.3 Résolution prise en charge.....	65
6.4 Dépannage.....	67
CHAPITRE 7 : SPÉCIFICATIONS.....	69
7.1 Spécifications de l'écran.....	69
7.2 Dimensions de l'écran	70

INFORMATIONS DE SÉCURITÉ

Avis de la Federal Communications Commission (FCC) (États-Unis uniquement)



Cet appareil a été testé et trouvé conforme aux limitations pour les appareils numériques de Classe B, conformément à la Section 15 du règlement de FCC. Ces limites sont destinées à assurer une protection raisonnable contre les interférences nuisibles dans une installation résidentielle. Cet équipement génère, utilise et peut émettre un rayonnement de fréquence radio et causer des interférences nuisibles aux communications radio s'il n'est pas installé ou utilisé conformément aux instructions. Il n'existe toutefois aucune garantie que de telles interférences ne se produiront pas dans une installation particulière. Si cet appareil cause des interférences nuisibles à la réception des signaux de radio ou de télévision, ce qui peut être déterminé en allumant et en éteignant l'appareil, l'utilisateur peut tenter de résoudre le problème de l'une des façons suivantes :

- Réorienter ou déplacer l'antenne réceptrice.
- Augmenter l'espacement entre l'équipement et le récepteur.
- Brancher l'appareil à une prise appartenant à un circuit différent de celui du récepteur.
- Demander conseil à un fournisseur ou technicien spécialisé.



Toutes modifications ou tous changements qui ne sont pas expressément approuvés par le tiers responsable de la conformité peuvent annuler le droit de l'utilisateur à utiliser cet appareil.

Utilisez seulement un câble protecteur RF fourni avec le moniteur lors de la connexion de ce moniteur à un équipement informatique.

Pour éviter tout dommage pouvant entraîner un incendie ou une électrocution, n'exposez pas cet appareil à la pluie ou à une humidité excessive.

CET ÉQUIPEMENT NUMÉRIQUE DE CLASSE B EST CONFORME À TOUTES LES EXIGENCES DE LA RÉGLEMENTATION CANADIENNE DES ÉQUIPEMENTS GÉNÉRANT DES INTERFÉRENCES.



Cet appareil est conforme à la Section 15 du règlement de la FCC. Son fonctionnement est soumis aux deux conditions suivantes : (1) L'appareil ne doit pas causer d'interférences dangereuses et (2) doit accepter toute interférence reçue, y compris celles pouvant causer un fonctionnement non désiré.

Avis du Centre polonais d'essais et de certification

L'équipement doit être alimenté par une prise avec un circuit de protection (une prise à trois broches). Tous les équipements fonctionnant ensemble (ordinateur, écran, imprimante, etc) doivent utiliser la même source d'alimentation.

Le conducteur de phase de l'installation électrique de la pièce doit avoir un dispositif de protection court-circuit sous la forme d'un fusible d'une valeur nominale inférieure à 16 ampères (A).

Afin d'éteindre complètement l'équipement, le câble électrique doit être retiré de la prise électrique, qui devrait être localisée prêt de l'équipement et facilement accessible.

Une marque de protection « B » confirme que l'équipement est en conformité avec les protections d'usage des normes PN-93/T- 42107 et PN-89/E-06251.

INFORMATIONS DE SÉCURITÉ

Wymagania Polskiego Centrum Badań i Certyfikacji

Urządzenie powinno być zasilane z gniazda z przyłączonym obwodem ochronnym (gniazdo z kołkiem). Współpracujące ze sobą urządzenia (komputer, monitor, drukarka) powinny być zasilane z tego samego źródła.

Instalacja elektryczna pomieszczenia powinna zawierać w przewodzie fazowym rezerwową ochronę przed zwarciami, w postaci bezpiecznika o wartości znamionowej nie większej niż 16A (amperów).

W celu całkowitego wyłączenia urządzenia z sieci zasilania, należy wyjąć wtyczkę kabla zasilającego z gniazdka, które powinno znajdować się w pobliżu urządzenia i być łatwo dostępne.

Znak bezpieczeństwa "B" potwierdza zgodność urządzenia z wymaganiami bezpieczeństwa użytkownika zawartymi w PN-93/T-42107 i PN-89/E-06251.

Pozostałe instrukcje bezpieczeństwa

- Nie należy używać wtyczek adapterowych lub usuwać kołka obwodu ochronnego z wtyczki. Jeżeli konieczne jest użycie przedłużacza to należy użyć przedłużacza 3-żyłowego z prawidłowo połączonym przewodem ochronnym.
- System komputerowy należy zabezpieczyć przed nagłymi, chwilowymi wzrostami lub spadkami napięcia, używając eliminatora przepięć, urządzenia dopasowującego lub bezzakłóceńowego źródła zasilania.
- Należy upewnić się, aby nic nie leżało na kablach systemu komputerowego, oraz aby kable nie były umieszczone w miejscu, gdzie można byłoby na nie nadeptywać lub potykać się o nie.
- Nie należy rozlewać napojów ani innych płynów na system komputerowy.
- Nie należy wpychać żadnych przedmiotów do otworów systemu komputerowego, gdyż może to spowodować pożar lub porażenie prądem, poprzez zwarcie elementów wewnętrznych.
- System komputerowy powinien znajdować się z dala od grzejników i źródeł ciepła. Ponadto, nie należy blokować otworów wentylacyjnych. Należy unikać kładzenia luźnych papierów pod komputer oraz umieszczania komputera w ciasnym miejscu bez możliwości cyrkulacji powietrza wokół niego.

Champs électriques, magnétiques et électromagnétiques (« EMF »)

- Nous fabriquons et vendons beaucoup de produits destinés aux consommateurs, qui, comme tout appareil électronique, en général ont la capacité d'émettre et de recevoir des signaux électromagnétiques.
- Un de nos principes d'affaires est de prendre toutes les mesures nécessaires de santé et de sécurité pour nos produits, pour nous conformer à toutes les exigences légales applicables et rester dans la limite des normes EMF applicables au moment de la fabrication des produits.
- Nous nous engageons à développer, produire et vendre des produits qui ne provoquent pas d'effets néfastes sur la santé.
- Nous confirmons que si ces produits sont manipulés correctement pour leur usage prévu, leur utilisation ne présente aucun danger en vertu des preuves scientifiques disponibles à ce jour.
- Nous jouons un rôle actif dans le développement de normes EMF et de sécurité, ce qui nous permet d'anticiper les développements ultérieurs de la norme et de les intégrer à nos produits.

INFORMATIONS DE SÉCURITÉ

Informations pour le Royaume-Uni seulement

AVERTISSEMENT - CET APPAREIL DOIT ÊTRE MIS À LA TERRE.

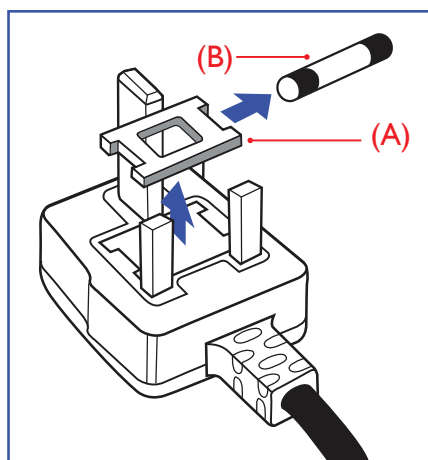

Important :

Cet appareil est fourni avec une prise moulée approuvée 13 A. Pour changer un fusible dans ce type de prise, procédez comme suit :

- 1 Retirez le couvercle du fusible et le fusible.
- 2 Insérez le nouveau fusible qui doit être de type approuvé BS 1362 5A, A.S.T.A. ou BSI.
- 3 Remettez le couvercle du fusible.

Si la prise installée ne correspond pas à vos branchements, elle doit être enlevée et une prise à 3 branches appropriée installée à sa place.

Si la prise principale contient un fusible, il doit avoir une valeur de 5A. Si une prise sans fusible est utilisée, le fusible sur le panel de distribution ne doit pas être supérieur à 5 A.



Remarque :

La prise endommagée doit être détruite pour éviter tout risque de décharge électrique potentielle si jamais elle devait être insérée dans une autre prise 13 A.

INFORMATIONS DE SÉCURITÉ

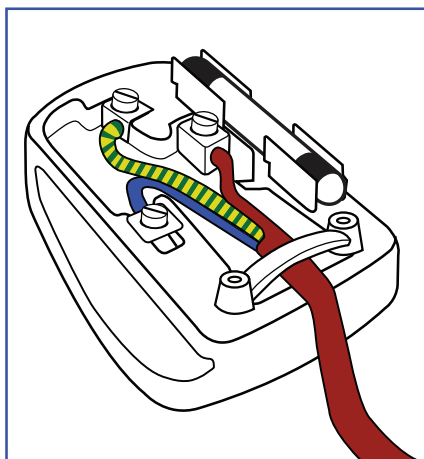

Comment connecter une prise

Les fils du cordon secteur sont identifiés selon le code couleur suivant :

BLEU - « NEUTRE » (« N »)

MARRON - « LIVE » (« L »)

VERT & JAUNE - « TERRE » (« E »)

- Le fil VERT & JAUNE doit être connecté au terminal marqué de la lettre « E » ou du symbole Terre, ou coloré en VERT ou VERT & JAUNE.
- Le fil BLEU doit être connecté au terminal marqué de la lettre « N » ou coloré en NOIR.
- Le fil MARRON doit être connecté au terminal marqué de la lettre « L » ou coloré en ROUGE.

Avant de replacer le dessus de la prise, assurez-vous que la poignée de la corde est fixée à la gaine - pas seulement aux trois câbles.

Informations pour l'Europe du Nord (pays nordiques)

Placering/Ventilation

WARNING: FÖRSÄKRA DIG OM ATT HUVUDBRYTARE OCH UTTAG ÄR LÄTÅTKOMLIGA, NÄR DU STÄLLER DIN UTRUSTNING PÅPLATS.

Placering/Ventilation

ADVARSEL: SØRG VED PLACERINGSFOR, AT NETLEDNINGENS STIK OG STIKKONTAKT ER NEMT TILGÆNGELIGE.

Paikka/Ilmankierto

VAROITUS: SIJOITA LAITE SITEN, ETTÄ VERKKOJOHTO VOIDAAN TARVITTAESSA HELPOSTI IRROTTAA PISTORASIESTA.

Plassering/Ventilasjon

ADVARSEL: NÅR DETTE UTSTYRET PLASSERES, MÅ DU PASSE PÅ AT KONTAKTENE FOR STØMTILFØRSEL ER LETTE Å NÅ.

INFORMATIONS DE SÉCURITÉ

Mise au rebut à la fin de vie

Votre nouveau moniteur d'informations publiques contient des matériaux qui peuvent être recyclés et réutilisés. Des entreprises spécialisées peuvent recycler votre produit pour augmenter la quantité de matériels réutilisables et minimiser la quantité à être jetée.

Veuillez consulter votre réglementation locale relative au rejet de votre ancien moniteur auprès de votre revendeur local.

(Pour les clients au Canada et aux États-Unis)

Ce produit peut contenir du plomb et/ou du mercure. Débarrassez-vous en respectant les réglementations locales et fédérales. Pour toute information complémentaire sur le recyclage, contactez www.eia.org (Consumer Education Initiative).

Déchets d'équipements électriques et électroniques - DEEE

À l'attention des utilisateurs des foyers de l'Union européenne

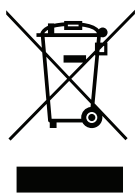

Cette marque sur le produit ou sur l'emballage illustre que, sous la directive européenne 2012/19/UE gouvernant l'utilisation des équipements électriques et électroniques, ce produit peut ne pas être jeté avec les ordures ménagères. Vous êtes responsable de l'élimination de cet équipement à travers un centre de collecte des déchets d'équipements électriques et électroniques désigné. Afin de déterminer les emplacements de tels centres de collecte de déchets électriques et électroniques, veuillez contacter votre représentant gouvernemental local pour connaître l'organisation dont dépend votre foyer ou le magasin dans lequel vous avez acheté le produit.

Attention – Utilisateurs des États-Unis :

Rejetez-le en accord avec les lois régionales, nationales et fédérales. Pour obtenir plus d'informations sur l'élimination ou le recyclage, veuillez contacter : www.mygreenelectronics.com ou www.eiae.org.

Directives de fin de vie - Recyclage



Votre nouveau moniteur d'informations publiques contient plusieurs matériaux qui peuvent être recyclés pour de nouveaux utilisateurs.

Rejetez-le en accord avec les lois régionales, nationales et fédérales.

Déclaration sur la restriction des substances dangereuses (Inde)

Ce produit est conforme à la « Loi indienne sur les déchets électroniques 2011 » qui interdit l'utilisation de plomb, de mercure, de chrome hexavalent, de polybromobiphényle ou de polybromodiphényléthers dans des concentrations dépassant 0,1 % en poids et 0,01 % en poids pour le cadmium, en dehors des exceptions prévues par la Partie 2 de la loi.

INFORMATIONS DE SÉCURITÉ

Déclaration sur les déchets électroniques pour l'Inde



La présence de ce symbole sur le produit ou son emballage indique que le produit doit être éliminé séparément de vos autres déchets ménagers. Il est de votre responsabilité de le déposer dans un centre de collecte officiel des équipements électriques et électroniques usagés en vue de leur recyclage. La collecte et le recyclage séparés de vos déchets d'équipements lors de leur élimination permettront de préserver les ressources naturelles et d'assurer que ce produit est recyclé de manière à protéger la santé humaine et l'environnement.

Piles



Pour l'Union européenne : La poubelle barrée indique que les piles usées ne doivent pas être éliminées avec les ordures ménagères ! Il existe un système de collecte séparé pour les piles usées, pour permettre un traitement adéquat et un recyclage en conformité avec la législation.

Veuillez contacter les autorités locales pour plus de détails sur les systèmes de collecte et de recyclage.

Pour la Suisse : La pile usée doit être remise au point de vente.

Pour les autres pays hors de l'Union européenne : Veuillez contacter les autorités locales pour connaître la méthode de rejet pour la pile usée.

Conformément à la directive européenne 2006/66/EC, la pile ne peut pas être jetée de façon inadaptée. Elle doit être séparée pour être collectée par un service local.

Turkey RoHS

Türkiye Cumhuriyeti: EEE Yönetmeliğine Uygundur.



Ukraine RoHS

Обладнання відповідає вимогам Технічного регламенту щодо обмеження використання деяких небезпечних речовин в електричному та електронному обладнанні, затвердженого постановою Кабінету Міністрів України від 3 грудня 2008 № 1057.

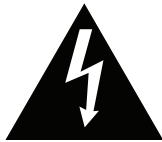
PRÉCAUTIONS



Symboles utilisés dans ce manuel

	Cette icône indique un risque de blessure à l'utilisateur ou de dommage au produit.
	Cette icône indique des instructions importantes d'utilisation et d'entretien.

Notice

- Veuillez lire attentivement ce Manuel de l'utilisateur avant d'utiliser l'écran interactif et gardez-le dans un endroit sûr comme référence.
- Les spécifications du produit et les autres informations contenues dans ce manuel de l'utilisateur sont à titre de référence uniquement. Toutes les informations sont sujettes à modification sans préavis. Le contenu mis à jour peut être téléchargé sur notre site Web : www.agneovo.com.
- Pour protéger vos droits en tant qu'utilisateur, n'enlevez pas les étiquettes qui se trouvent sur l'écran interactif. Vous pourriez annuler la garantie.

Avertissements à propos de l'installation.

- N'installez pas cet écran interactif dans des endroits chauds, par ex. près d'un chauffage, d'une fente de ventilation ou en plein soleil.
- Ne couvrez pas et n'obstruez pas les fentes de ventilation de cet appareil.
- Installez cet écran interactif sur une surface stable. N'installez pas cet écran interactif dans un endroit exposé aux vibrations ou aux chocs.
- Installez cet écran interactif dans un endroit bien aéré.
- N'installez pas cet écran interactif à l'extérieur.
- Afin d'éviter tout risque d'électrocution ou d'endommagement permanent à l'écran, n'exposez pas l'écran à la poussière, une humidité excessive ou la pluie.
- Ne renversez pas des liquides et n'insérez pas des objets à l'intérieur de cet écran interactif ou dans les fentes de ventilation. Cela pourrait causer un incendie, un choc électrique ou endommager l'écran interactif.

PRÉCAUTIONS

Avertissements à propos de l'utilisation

- Utilisez uniquement le cordon d'alimentation fourni avec cet écran interactif.
- La prise de courant doit être située près de l'écran interactif pour être facilement accessible.
- Si une rallonge est utilisée avec cet écran interactif, assurez-vous que l'intensité électrique totale des appareils branchés sur la prise de courant ne dépasse pas l'intensité électrique maximale permise.
- Ne laissez rien reposer sur le cordon d'alimentation. N'installez pas cet écran interactif dans un endroit où vous pourriez marcher sur le cordon d'alimentation.
- Si l'écran interactif ne va pas être utilisé pendant une période prolongée, débranchez le cordon d'alimentation de la prise de courant.
- Pour débrancher le cordon d'alimentation, tenez et tirez par la fiche. Ne débranchez pas le cordon en tirant dessus, cela pourrait causer un incendie ou un choc électrique.
- Ne touchez pas et ne débranchez pas le cordon d'alimentation avec des mains mouillées.
- Si vous éteignez l'écran en débranchant le cordon d'alimentation, attendez au moins 6 secondes avant de rebrancher le cordon d'alimentation pour l'utiliser.
- Ne pas cogner ni faire tomber l'écran pendant l'utilisation ou le transport.

Nettoyage et entretien

- Pour protéger votre écran contre d'éventuels dommages, n'exercez pas de pression excessive sur l'écran interactif. Lorsque vous déplacez votre écran, saisissez le cadre pour le soulever ; ne soulevez pas l'écran en plaçant votre main ou vos doigts sur l'écran interactif.
- Pour nettoyer l'écran tactile, consultez la section page 9.
- Si votre écran venait à être mouillé, essuyez-le dès que possible avec un chiffon sec.
- Si un corps étranger ou de l'eau pénètrent dans l'écran, mettez-le immédiatement hors tension et débranchez le cordon d'alimentation. Retirez ensuite le corps étranger ou épongez l'eau et envoyez l'écran au centre de maintenance.
- Afin d'assurer les performances optimales de l'écran et pouvoir l'utiliser pendant plus longtemps, il doit se trouver dans un endroit compris dans les plages de température et d'humidité suivantes :
 - ◆ Température : 0°C-40°C (32°F-104°F)
 - ◆ Humidité : 20%-80% (sans condensation)



Avertissement :



Débranchez le cordon d'alimentation de la prise de courant et contactez

un technicien qualifié dans tous les cas suivants :

- ◆ Lorsque le cordon d'alimentation est endommagé.
- ◆ Si l'écran interactif est tombé ou si le boîtier est endommagé.
- ◆ Si l'écran interactif fume ou qu'il y a une odeur bizarre.

PRÉCAUTIONS

Notes sur l'écran interactif

- Afin de maintenir les performances lumineuses, il est recommandé d'utiliser un faible réglage pour la luminosité.
- A cause de la durée de vie de la lampe, il est normal que la qualité de la luminosité de l'écran interactif baisse après un certain temps.
- Lorsque des images statiques sont affichées pendant des longues périodes, l'image peut rester visible sur l'écran interactif. Cela est appelé une brûlure ou une rétention d'image.
 - ◆ Pour éviter la rétention d'image, suivez les instructions suivantes :
 - Réglez l'écran interactif pour qu'il s'éteigne après quelques minutes d'inactivité.
 - Utilisez un économiseur d'écran avec une image qui bouge ou une image toute blanche.
 - Changez souvent l'image du bureau.
 - Réglez la luminosité de l'écran interactif sur un réglage bas.
 - Éteignez l'écran interactif lorsque vous n'utilisez pas le système.
 - ◆ Ce que vous pouvez faire lorsqu'il y a une rétention d'image sur l'écran interactif :
 - Éteignez l'écran interactif pendant les périodes prolongées d'inutilisation. Cela peut-être des heures ou plusieurs jours.
 - Utilisez un économiseur d'écran pendant les périodes prolongées d'inutilisation.
 - Utilisez une image noire et blanche pendant les périodes prolongées d'inutilisation.
- Il y a des millions de micro-transistors dans cet écran interactif. Il est normal que quelques transistors soit endommagés et produisent des points. Ceci est normal et n'indique pas un problème.
- **IMPORTANT** : Utilisez toujours un programme d'économiseur d'écran en mouvement lorsque votre écran n'est pas utilisé. Utilisez toujours une application de rafraîchissement périodique de l'écran si l'appareil affiche un contenu statique fixe. L'affichage sans interruption d'une image statique ou immobile sur une longue période peut engendrer une « rémanence à l'extinction », également appelée « image résiduelle » ou « image fantôme » sur votre écran. C'est un phénomène bien connu de la technologie des écrans interactifs. Dans la plupart des cas, cette « rémanence à l'extinction », « image résiduelle » ou « image fantôme » disparaît progressivement une fois l'alimentation éteinte.
- **AVERTISSEMENT** : Les symptômes de « rémanence à l'extinction », d' « image résiduelle » ou d' « image fantôme » les plus graves ne disparaissent pas et ne peuvent pas être réparés. Cela n'est pas non plus couvert par les conditions de votre garantie.

Entretien de l'écran tactile

Suivez les recommandations suivantes pour l'entretien de l'écran tactile.

- Avant de nettoyer l'écran, assurez-vous que l'écran interactif est éteint et que le cordon d'alimentation a été débranché de la prise de courant.
- Nettoyez régulièrement la saleté ou la poussière de l'écran. Il est recommandé d'utiliser une petite quantité d'alcool comme agent nettoyant.
- Pour éviter d'endommager l'écran, n'utilisez jamais des solvants concentrés ou des éponges gratantes.
- Essuyez gentiment l'écran avec un chiffon non pelucheux humidifié dans le produit de nettoyage.
- Ne jamais vaporiser le produit de nettoyage directement sur la surface de l'écran ou sur le boîtier, cela pourrait provoquer un court-circuit de l'écran tactile.
- N'exposez pas l'écran à la lumière directe du soleil ou à une source de lumière forte pendant son utilisation.

CHAPITRE 1 : DESCRIPTION DU PRODUIT

1.1 Déballage

- Ce produit est emballé dans un carton qui contient également les accessoires standard.
- Tous les autres accessoires optionnels seront emballés séparément.
- Compte tenu des dimensions et du poids de l'écran, il est recommandé que ce produit soit transporté par deux personnes.
- Après avoir ouvert le carton d'emballage, assurez-vous que les articles inclus sont en bon état et complets.

1.2 Contenu de l'emballage

La boîte devrait contenir les pièces suivantes lorsque vous l'ouvrez ; vérifiez le contenu. Si des pièces manquent ou sont endommagées, contactez immédiatement votre revendeur.

■ Écran interactif



■ Télécommande



■ Guide de démarrage rapide



■ Cordon d'alimentation (US) (en option)

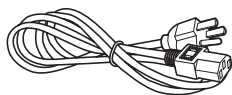

■ Cordon d'alimentation x2 (GB & UE) (en option)

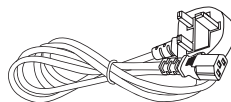

■ Avertissements



■ Câble USB (pour la fonction tactile)

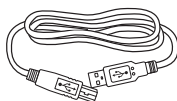

■ Câble USB-C

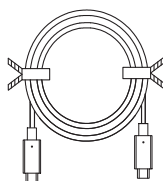

■ Câble HDMI

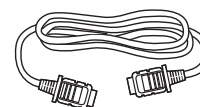

■ Stylo tactile x2

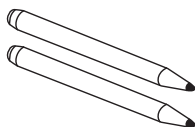

■ Stylo actif

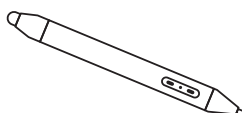

■ Module Wi-Fi et antennes

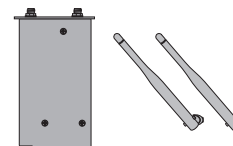

■ Support de montage mural (Préinstallé sur l'écran)

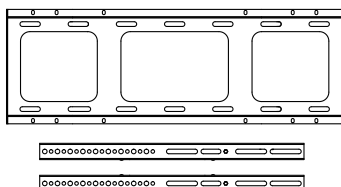

■ Package de vis de montage mural

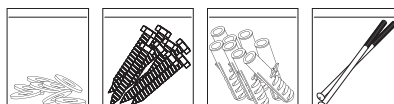

DESCRIPTION DU PRODUIT

Remarque :

- ◆ Aucune pile pour la télécommande n'est incluse.
- ◆ La télécommande nécessite 2 piles AAA.
- ◆ Pour toutes les autres régions, utilisez un cordon électrique qui est conforme à la tension CA de la prise de courant et qui a été approuvée et est conforme aux règlements de sécurité du pays en question (le type H05W-F, 2G ou 3G, de 0,75 ou 1 mm² doit être utilisé).
- ◆ Nous vous recommandons de préserver la boîte et le matériel d'emballage en cas de besoin d'expédition.
- ◆ Les images servent uniquement de référence. Les éléments fournis peuvent varier.



⚠ Attention!!

Piles non incluses.

1.3 Préparation de l'installation

- À cause de la forte consommation d'énergie de ce produit, utilisez uniquement le cordon d'alimentation spécialement conçu pour ce produit. Si vous avez besoin d'une rallonge électrique, veuillez contacter votre revendeur.
- Le produit doit être installé sur une surface horizontale pour éviter qu'il ne bascule. La distance entre l'arrière du produit et le mur doit être suffisante pour une bonne ventilation. Évitez d'installer le produit dans une cuisine, une salle de bain ou n'importe quel endroit avec une humidité élevée afin de ne pas réduire la durée de vie des composants électroniques.
- Le produit peut fonctionner normalement jusqu'à une altitude de 3600 m. Dans les installations à des altitudes de plus de 3600m, certains problèmes peuvent survenir.



Avertissement :

- ◆ N'appuyez pas trop fort sur l'écran interactif ou sur le bord du cadre, car cela peut causer un dysfonctionnement de l'appareil.

DESCRIPTION DU PRODUIT

1.4 Installation murale

Pour installer ce moniteur sur un mur, vous devrez obtenir un kit de montage mural standard (disponible dans le commerce). Nous vous recommandons d'utiliser une interface de montage qui est conforme à la norme TUV-GS et/ou UL1678 en Amérique du Nord.

Pour monter au mur l'écran interactif, vissez le support en utilisant les trous VESA à l'arrière de l'écran interactif.

IFP6504P-AO

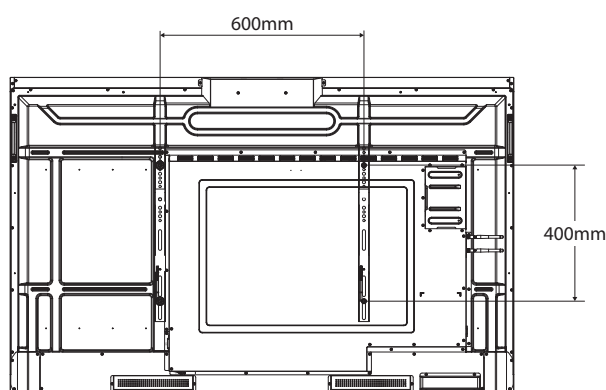

IFP7504P-AO

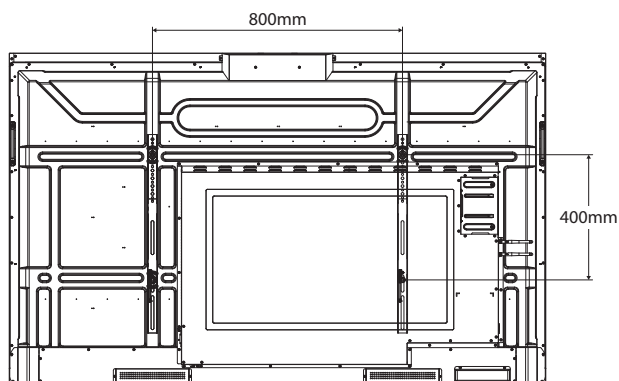

IFP8604P-AO

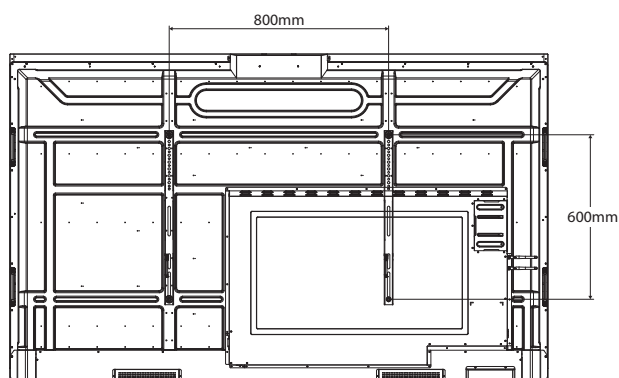

Remarque :

- ◆ Évitez que le kit de montage mural bloque les trous de ventilation à l'arrière de l'écran.
- ◆ Fixez l'écran interactif sur un mur suffisamment solide pour supporter son poids.
- ◆ Posez la feuille de protection qui était enveloppée autour du moniteur lorsqu'il était emballé sur une table, sous la surface de l'écran pour ne pas le rayer.
- ◆ Assurez-vous que vous avez bien tous les accessoires dont vous avez besoin pour le montage de ce moniteur (support de montage mural, support de montage au plafond, etc.).
- ◆ Suivez les instructions qui sont fournies avec le kit de montage. Le non-respect des procédures de montage pourrait endommager l'équipement ou causer des blessures à l'utilisateur ou à l'installateur. La garantie du produit ne couvre pas les dommages causés par une mauvaise installation.

DESCRIPTION DU PRODUIT

1.4.1 Grille VESA

Nom du modèle	Grille VESA
IFP6504P-AO	600(W) x 400(H)mm
IFP7504P-AO	800(W) x 400(H)mm
IFP8604P-AO	800(W) x 600(H)mm

Attention :

Pour empêcher le moniteur de tomber :

- ◆ Pour une installation murale ou au plafond, nous recommandons d'installer le moniteur avec des supports en métal qui sont vendus séparément. Pour des instructions d'installation plus détaillées, consultez le guide reçu avec le support.
- ◆ Pour réduire les risques de blessures et de dommages résultant d'une chute du moniteur en cas de tremblement de terre ou autre catastrophe naturelle, consultez le fabricant du support pour l'emplacement d'installation.

1.4.2 Montage de l'écran interactif sur un mur

Pour monter l'écran interactif sur un mur, vous avez besoin des éléments suivants :



Montage mural x 1	Vis (a) x 2 (M5 x 100mm)	Rondelles (b) x 8 (T=1,5 mm ø15 x 8 x 1,5 mm)	Vis (c) x 8 (ST7 x 56mm ; boulon hexagonal externe)	Chevilles en plastique (d) x 8(*)
----------------------	--------------------------------	--	--	--

- 1 Marquez les huit emplacements des trous de vis de fixation murale sur le mur.

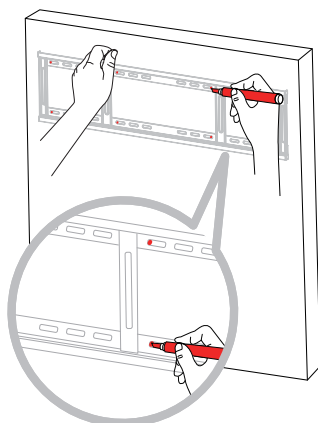

Remarque :

- ◆ Pour le kit de montage mural, utilisez des vis de montage M6 (dont la longueur est 10 mm plus longue que l'épaisseur du support de montage) et serrez-les fermement.
- ◆ Poids de l'unité sans support :
IFP6504P-AO=40,5 kg /
IFP7504P-AO=50,7 kg /
IFP8604P-AO=68,7 kg
L'appareil et ses moyens de montage associés restent toujours en sécurité pendant l'essai. Support de montage mural avec poids/charge minimum :
IFP6504P-AO=49,8 kg /
IFP7504P-AO=62,4 kg /
IFP8604P-AO=84,5 kg

DESCRIPTION DU PRODUIT

- 2 Percez huit petits trous de 55 mm de longueur x 10 mm de largeur à l'emplacement d'installation désiré.

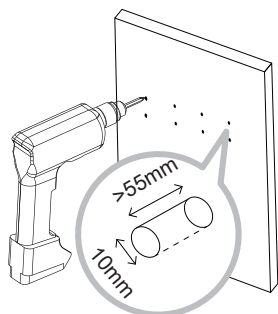

- 3 Insérez une cheville en plastique (d) dans chaque emplacement.

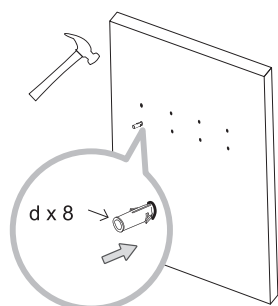

- 4 Fixez le support mural avec les huit vis fournies et les rondelles (b) dans les huit chevilles installés sur le mur.

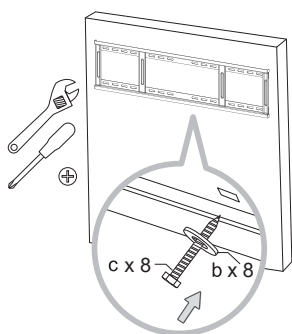

- 5 Alignez et accrochez le support mural double de l'écran interactif au support mural.

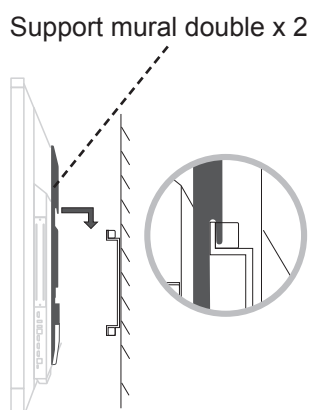

Remarque :

- ◆ Respectez les dégagements autour de l'écran interactif en respectant les dimensions minimales indiquées.
- ◆ Ne couvrez jamais les trous de ventilation ou insérez des objets dans le boîtier.
- ◆ Ne placez pas l'écran interactif dans un espace confiné, tel qu'une armoire ou un placard. Placez l'écran sur une surface solide et plane et assurez-vous qu'une ventilation appropriée est fournie.

DESCRIPTION DU PRODUIT

- 6 Fixez le support mural double et le support mural avec les deux vis (a).

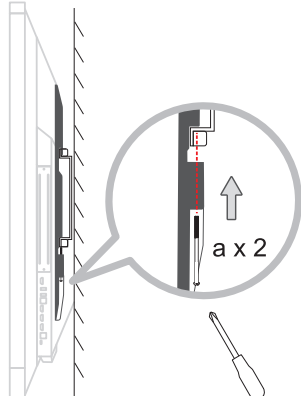

Avertissement :

Assurez-vous que le cordon d'alimentation de l'écran interactif est débranché avant l'installation.

1.4.3 Conditions requises pour la ventilation

Pour permettre à la chaleur de se disperser, laissez un espace entre les objets comme indiqué sur le diagramme ci-dessous.

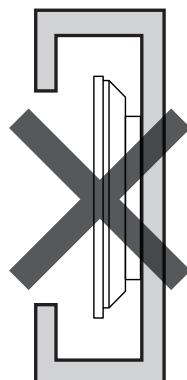
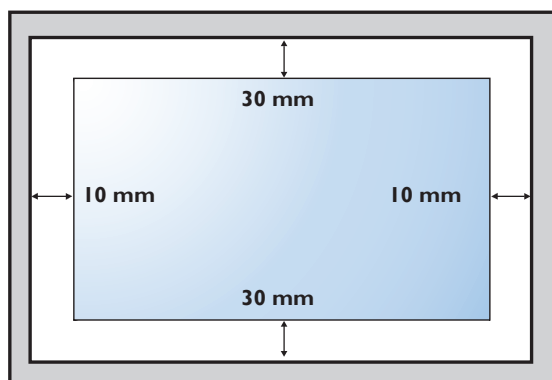

DESCRIPTION DU PRODUIT

1.5 Montage de l'écran interactif sur le support

Pour monter l'écran interactif sur le support, vous avez besoin des éléments suivants :

Remarque :

- ◆ Le modèle de support de montage est le FMC-07 : (En option)

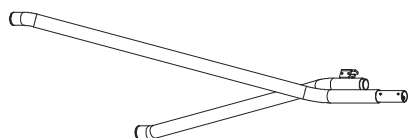

A- Colonne (G) x 1

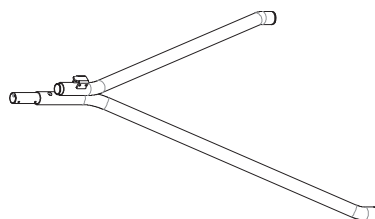

B- Colonne (D) x 1

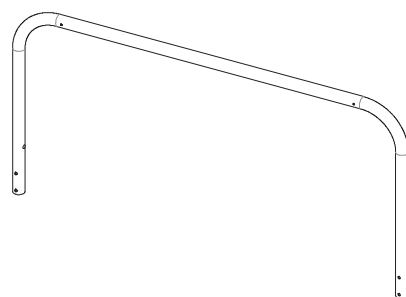

C- Grand tube en U x 1

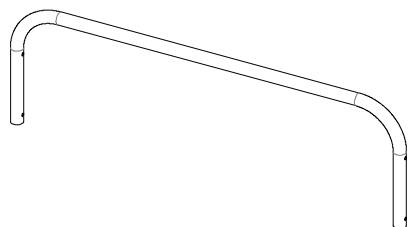

D- Petit tube en U x 1

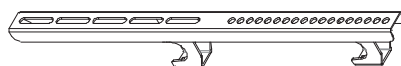

E- Support de montage x 2

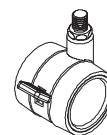

F- Roulette x 4
(avec frein)

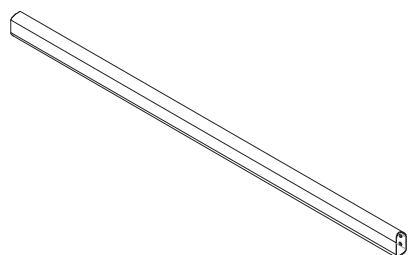

G- Tube horizontal x1



H- Vis (M6 x 12) x 10



J- Vis (M8 x 45) x 4



K- Vis (M8 x 25) x 4

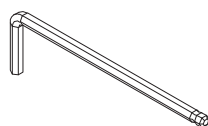

L- Clé hexagonale (4mm) x 1

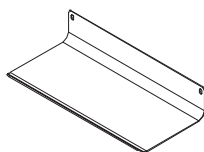

Q- Plateau x 1

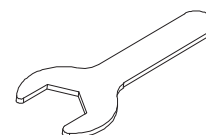

P- Clé à fourche (19mm) x 1

DESCRIPTION DU PRODUIT

1 Assemblez le tube horizontal entre les deux colonnes.

- H : Vis (M6 x 12) x 4

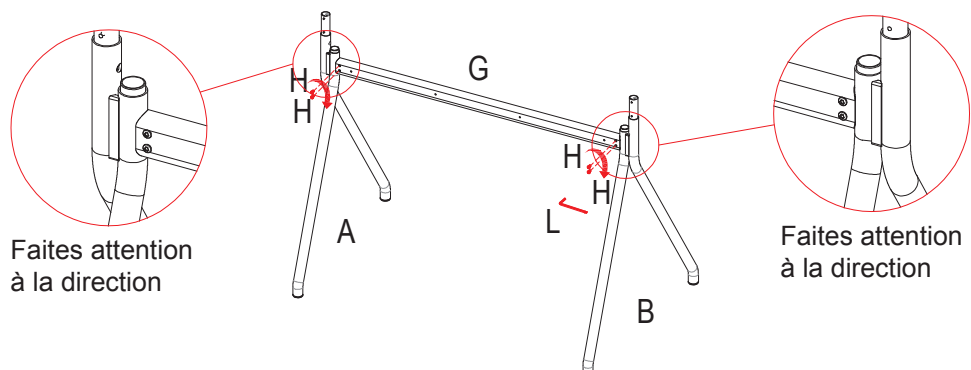

Remarque :

- ♦ Ne serrez pas trop les vis avant l'étape 4.

2 Assemblez le tube en U entre les deux colonnes.

- H : Vis (M6 x 12) x 4

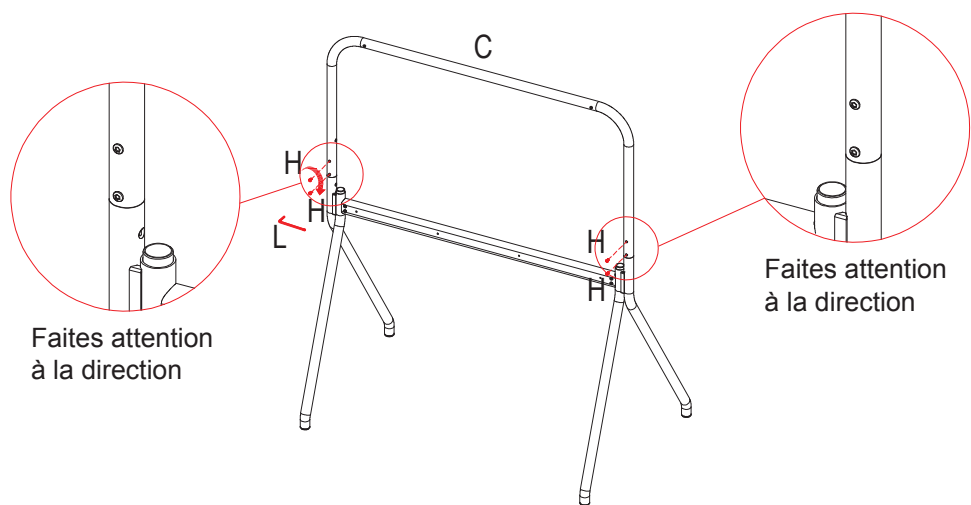

Remarque :

- ♦ Ne serrez pas trop les vis avant l'étape 4.

DESCRIPTION DU PRODUIT

3 Assemblez le petit tube en U entre les deux colonnes.

- J : Vis (M8 x 45) x 4

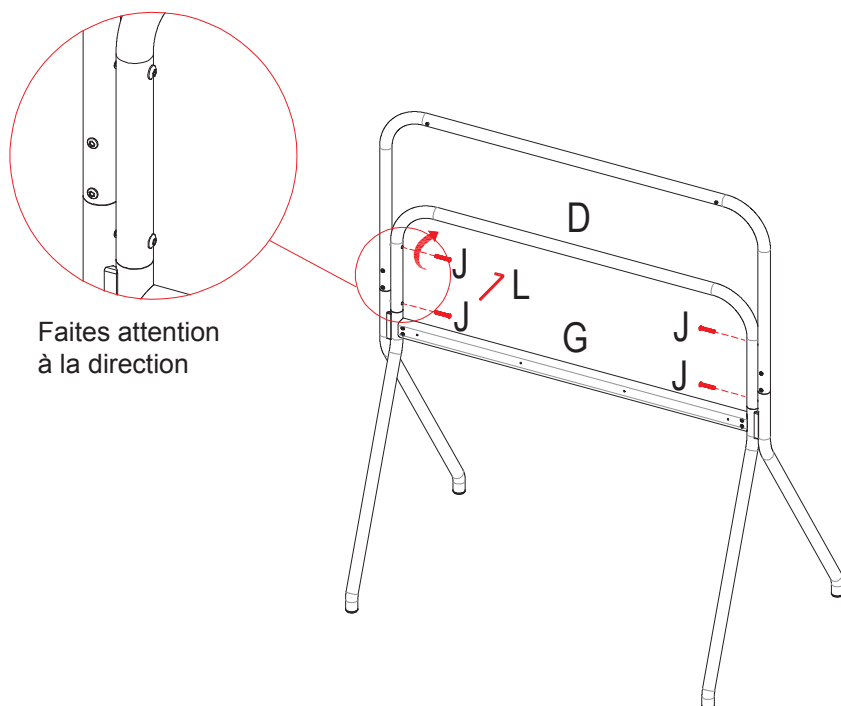

Remarque :

- ♦ Ne serrez pas trop les vis avant l'étape 4.

4 Placez le support sur un sol plat et assurez-vous que chaque composant est en position correcte. Puis suivez les étapes « a » à « c » (indiqué dans l'illustration) pour fixer les vis.

a) Vissez toutes les vis de fixation du petit tube en U.

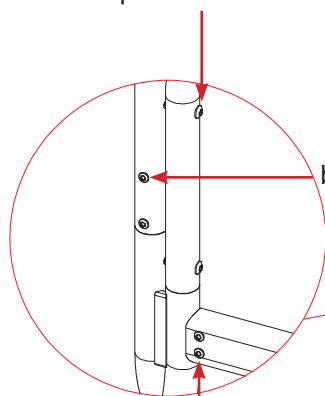

b) Vissez toutes les vis de fixation du grand tube en U.

c) Vissez toutes les vis de fixation du tube horizontal.

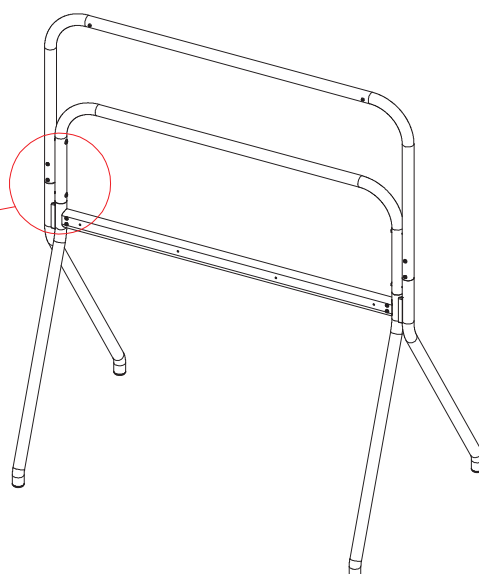

DESCRIPTION DU PRODUIT

- 5 Placez le support face vers le bas sur le sol. Mettez la roulette en état de frein et faites-la tourner dans le pied. Répétez l'opération pour les autres roulettes.

Lorsque vous tournez la roue, ajustez en premier la roue en état de frein.

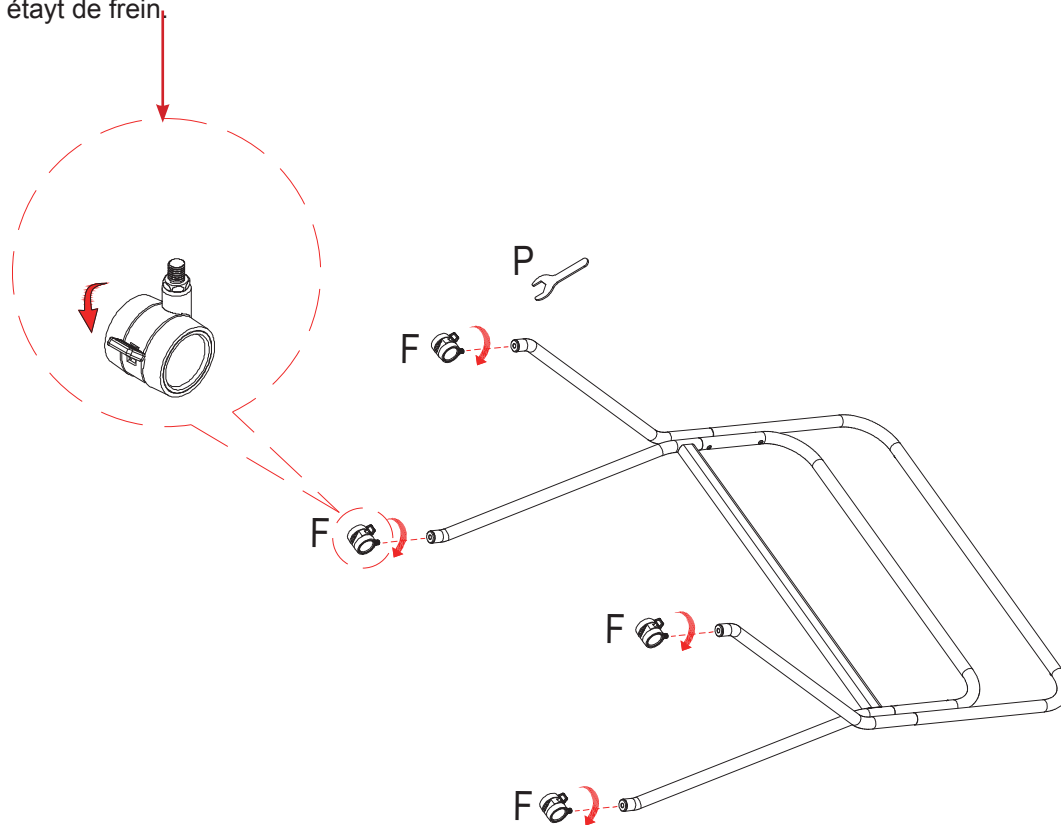

- 6 Alignez et fixez les supports de montage des deux côtés de l'écran interactif. Fixez les supports de montage sur l'écran avec les vis fournies.

- **K** : Vis (M8 x 25) x 4

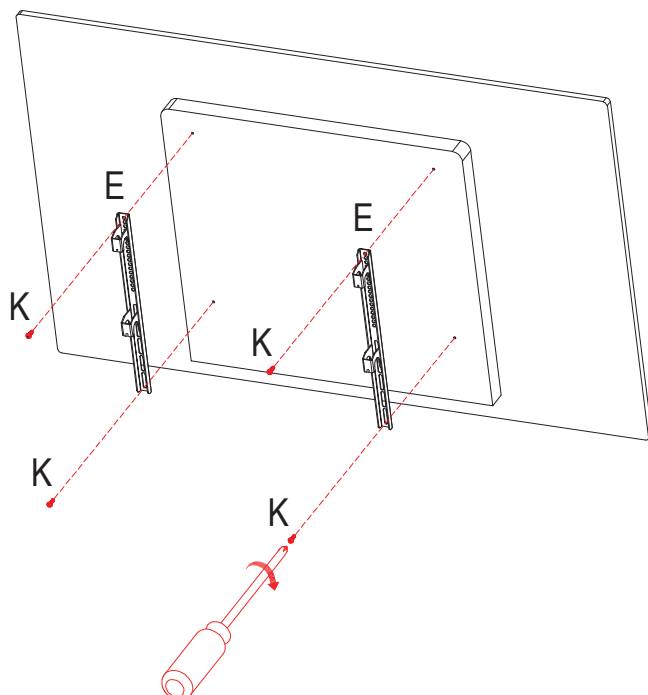

DESCRIPTION DU PRODUIT

- 7 Mettez le support en position verticale. Accrochez ensuite l'écran interactif sur le support et verrouillez-le avec la vis de sécurité.
- **Vis de sécurité** : Vis captive qui est pré-fixée sur le support de montage.

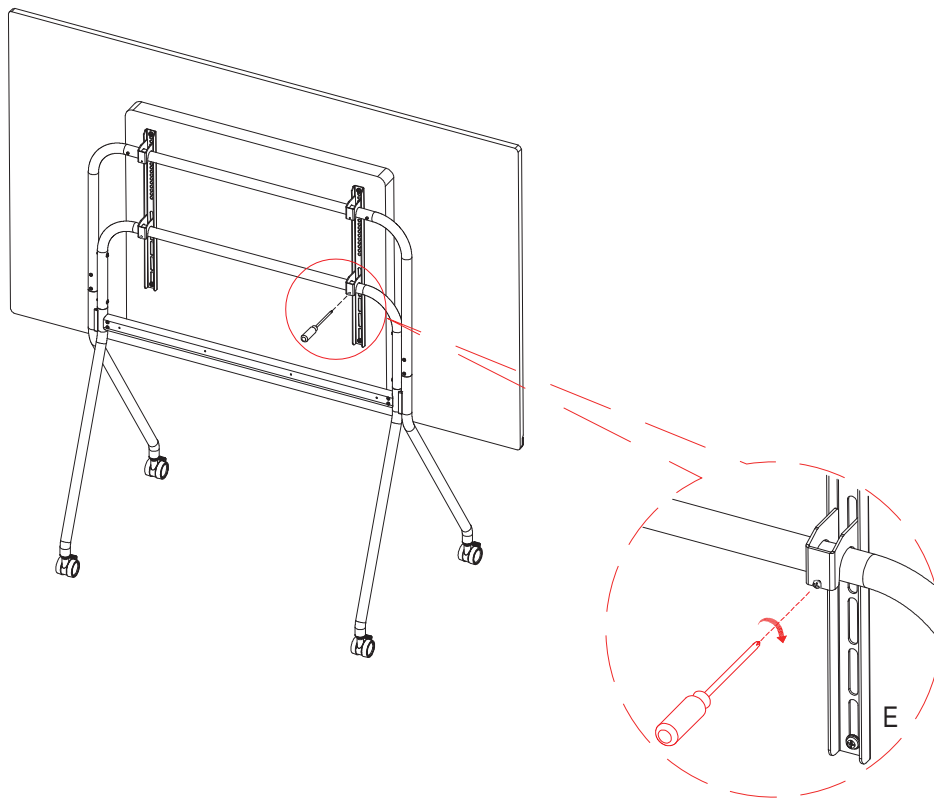

Le montage de l'écran interactif sur le support est terminé.

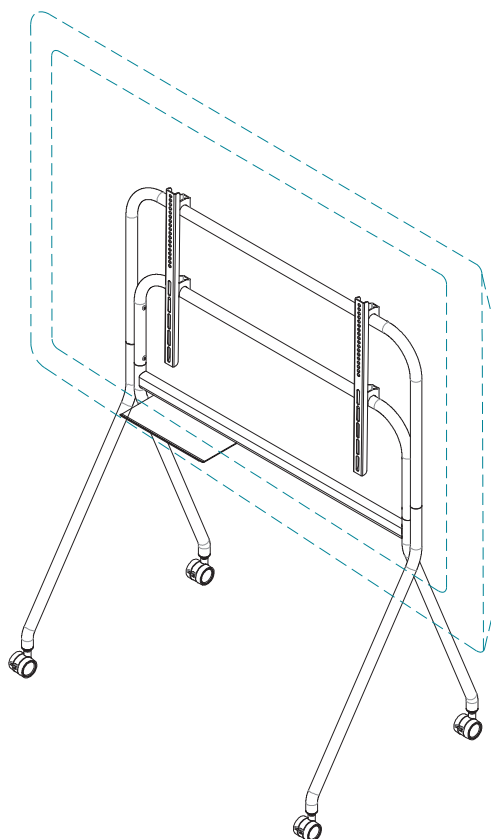

DESCRIPTION DU PRODUIT

Remarque :

- ◆ Vous pouvez installer un plateau optionnel sur le support. La position du plateau est réglable.
 - H : Vis (M6 x 12) x 2

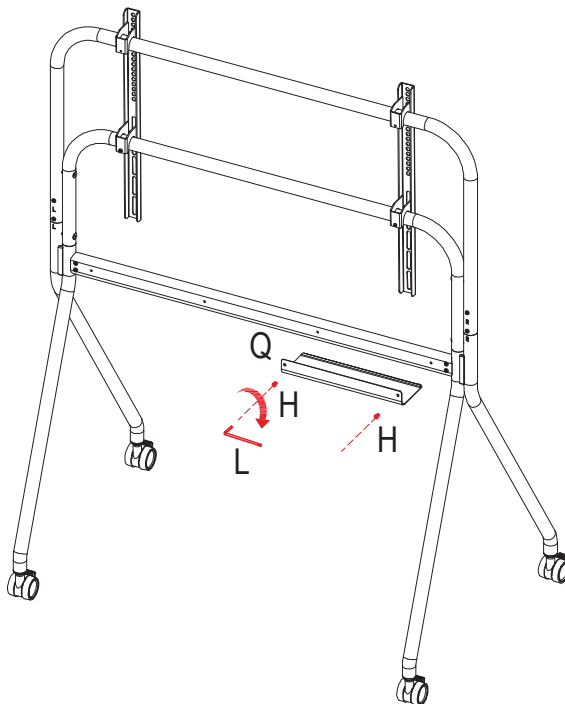

1.6 Installation du module Wi-Fi

Pour la connectivité sans fil, vous devez installer le module Wi-Fi sur l'écran interactif.

- 1 Retirez les deux vis du couvercle du logement du module Wi-Fi.

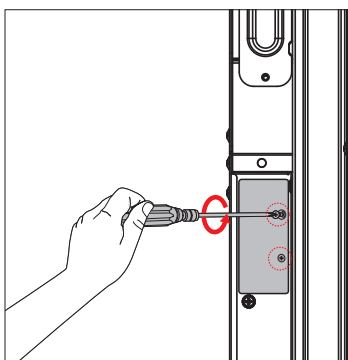

DESCRIPTION DU PRODUIT

- 2 Retirez le couvercle du logement du module Wi-Fi.

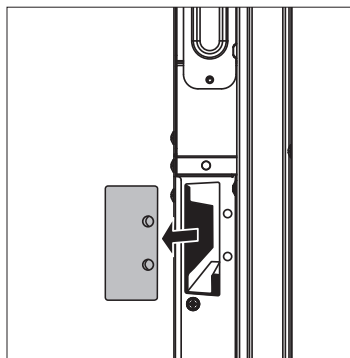

- 3 Insérez le module Wi-Fi dans l'emplacement approprié de l'écran interactif et fixez-le en place avec les vis du couvercle de l'emplacement du module Wi-Fi.

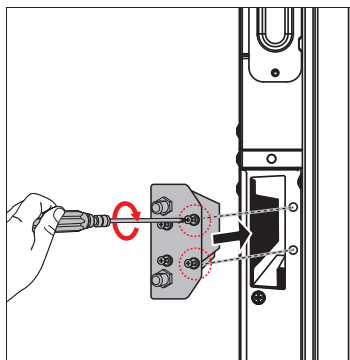

- 4 Vissez fermement les antennes sur les connecteurs du module Wi-Fi.

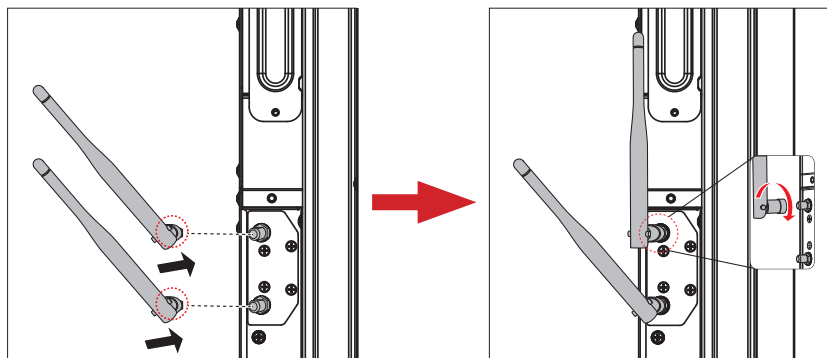

DESCRIPTION DU PRODUIT

1.7 Insertion d'un module OPS

Insérez le module OPS dans l'emplacement de l'OPS à l'arrière de l'écran interactif. Fixez le module OPS sur l'écran interactif avec des vis.

Remarque :

- ◆ Assurez-vous que la taille du module OPS est bien 180 x 119 x 30 mm et que l'alimentation est bien 18V ; 5A.

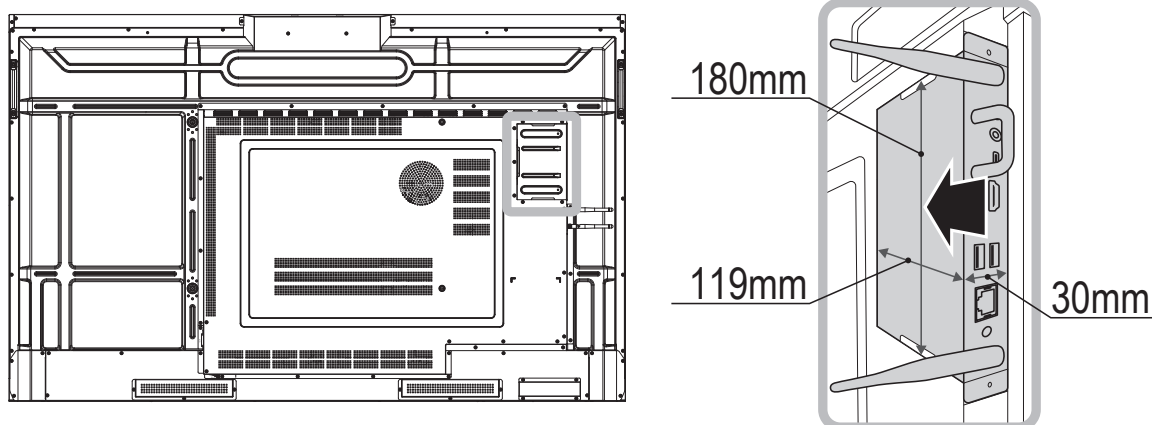

1.8 Utilisation du stylo actif

Vous pouvez utiliser le stylo actif pour écrire et dessiner sur l'écran interactif.

1.8.1 Fonctions des boutons et voyants LED

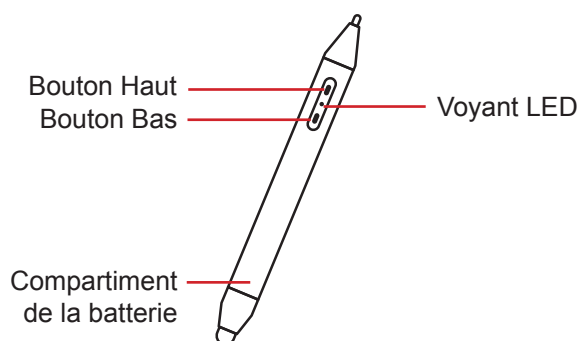

Élément	Action	Fonction	Remarque
Bouton supérieur	Clic	Page en haut	
	Appuyer	Appuyez et maintenez-le enfoncé pendant plus de 4 secondes pour entrer en mode veille. (*)	Si le stylo actif est en mode veille, les voyants LED s'allument en continu.
		Ouvrez le PPT et appuyez longuement pendant 1,5 à 4 secondes pour afficher le PPT en plein écran.	

DESCRIPTION DU PRODUIT

Élément	Action	Fonction	Remarque
Bouton Bas	Clic	Page en bas	
	Appuyer	Appuyez et maintenez-le enfoncé pendant plus de 4 secondes pour entrer en mode d'appairage.	
		Ouvrez le PPT et appuyez longuement pendant 1,5 à 4 secondes pour afficher le PPT en plein écran.	
Voyant LED	Vert clignotant (1 seconde allumé/ 1 seconde éteint)	Entrer en mode d'appairage	
	Vert clignotant (4 fois par seconde)	Entrer en mode d'appairage	

Remarque : (*)

- ◆ Le stylo actif entre en mode veille après 5 minutes d'inactivité. Pour réveiller le stylo, appuyez sur les boutons du stylo ou commencez à écrire/dessiner sur l'écran.
- ◆ Pour le mettre en mode veille manuellement, appuyez sur le bouton Haut pendant plus de 4 secondes.

1.8.2 Installation de la pile

Retirez le couvercle du compartiment de la pile et installez une pile AAA dans le stylo. Refermez ensuite le couvercle du compartiment de la pile.

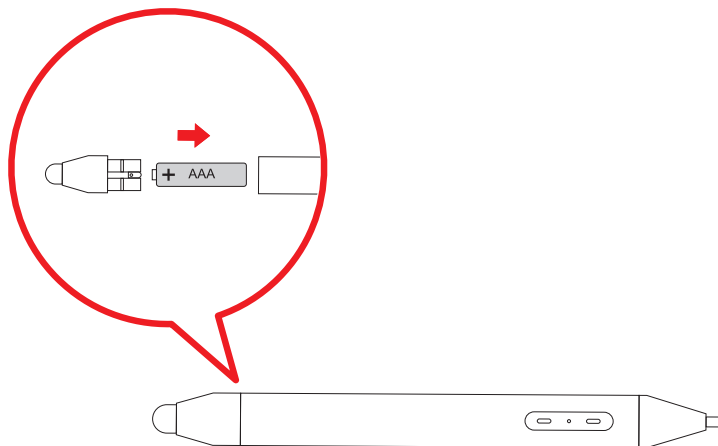

DESCRIPTION DU PRODUIT

1.8.3 Appairage avec le stylo actif

Pour appairer le stylo actif avec l'écran interactif, procédez comme suit :

- 1 Appuyez sur le bouton Bas du stylo actif pendant plus de 4 secondes. Lorsque le voyant LED commence à clignoter en vert, le stylo est en mode d'appairage.
- 2 Appuyez sur **Toutes les apps** > **Paramètres** > **Gestion des périphériques** > **Stylo actif**.
- 3 Appuyez sur CLIQUER APPAIRER.

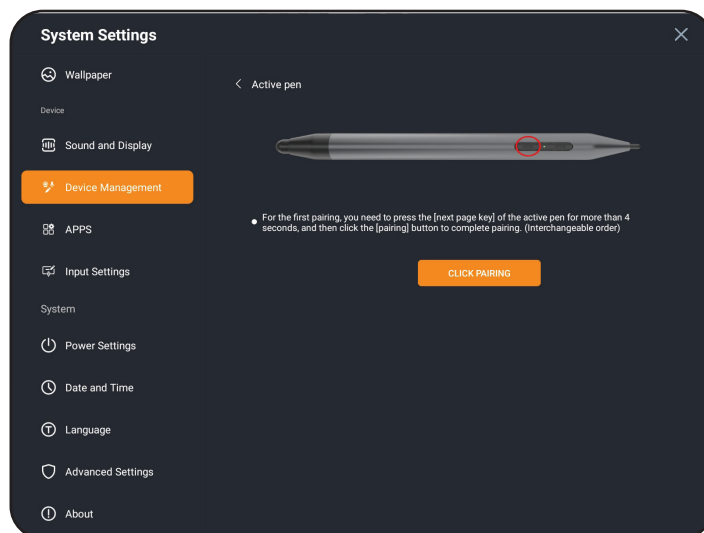

Lorsque l'appairage est terminé, la fenêtre contextuelle « Connexion du stylo actif réussie » s'affiche en bas de l'écran.

1.9 Placement du stylo tactile et du stylo actif

Lorsque vous n'utilisez pas le stylo tactile et/ou le stylo actif, placez-les sur les zones magnétiques du panneau avant de l'écran interactif.

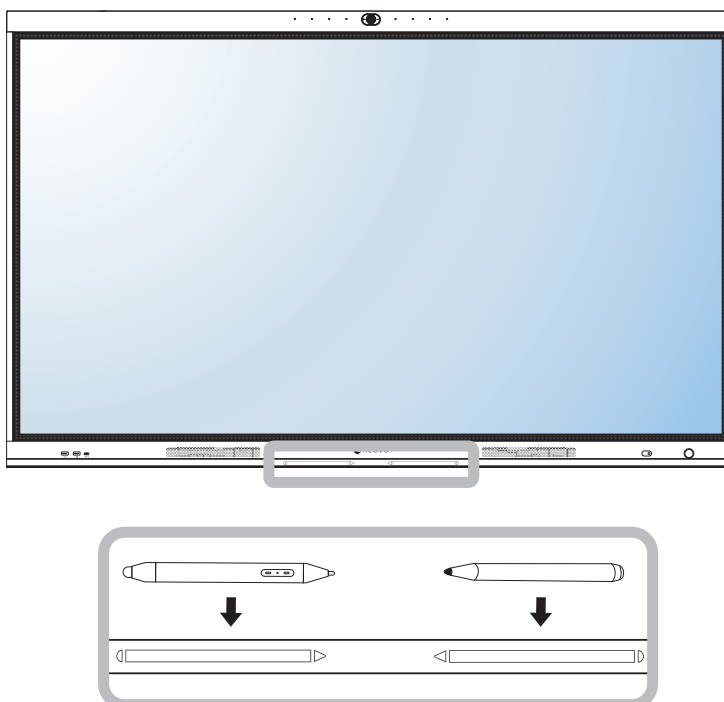

DESCRIPTION DU PRODUIT

1.10 Description de l'écran interactif

1.10.1 Panneau avant

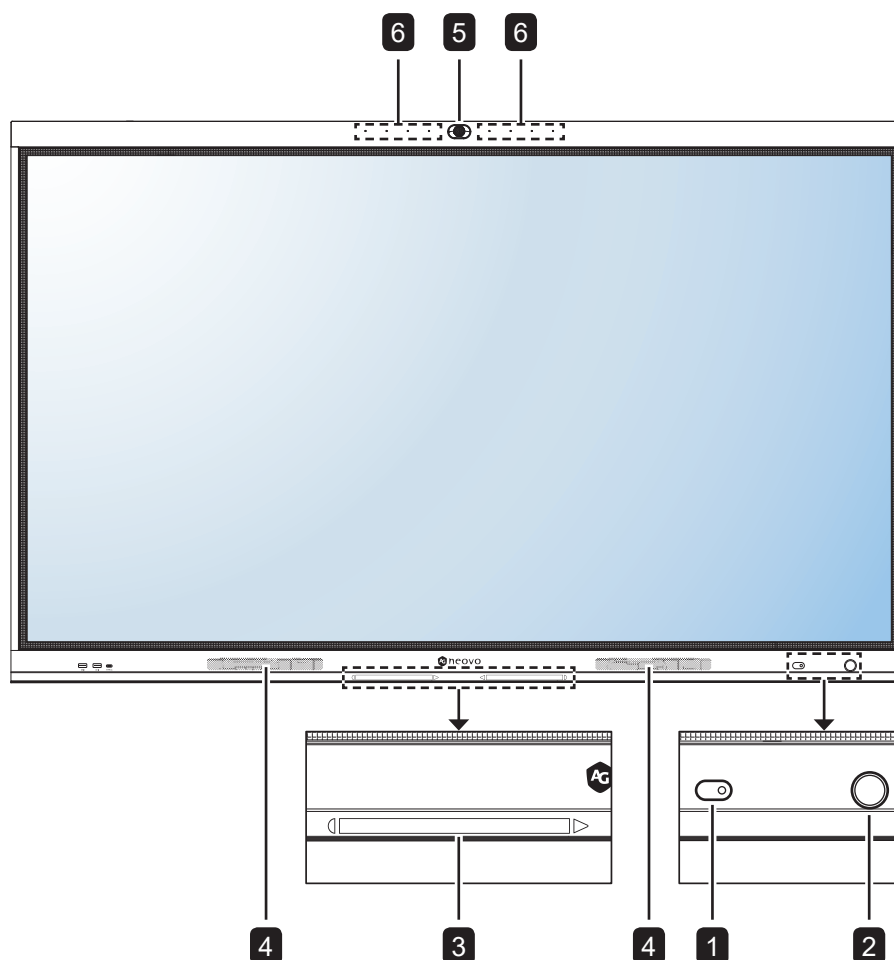

1 Capteur de télécommande et capteur de lumière ambiante

- Capteur de télécommande : Reçoit les signaux de la télécommande.
- Capteur de lumière ambiante : Avec le capteur de lumière ambiante intégré, l'utilisateur peut activer la fonction Luminosité adaptative pour ajuster automatiquement la luminosité de l'écran LCD en fonction de la lumière ambiante. Cette fonction aide le confort des yeux et permet d'optimiser l'efficacité énergétique.

Remarque : Veuillez vous assurer que le capteur de lumière ambiante n'est pas couvert lors de l'activation de cette fonction.

2 Bouton ALIMENTATION avec voyant LED

- Appuyez brièvement (<3 secondes) pour allumer ou éteindre l'écran sans éteindre le système.
- Appuyez longuement (>3 secondes) pour éteindre le système.
Voyant LED :
 - Bleu : Le système est allumé.
 - Rouge : Le système est en mode veille.

3 Emplacements pour stylo tactile ou stylo actif

Zones magnétiques permettant de fixer les stylos tactiles.

4 Haut-parleurs

Haut-parleurs internes pour la sortie audio.

5 Caméra

Pour les communications vidéo.

6 Microphones

Pour l'entrée du son.

DESCRIPTION DU PRODUIT

1.10.2 Prises d'entrée/sortie

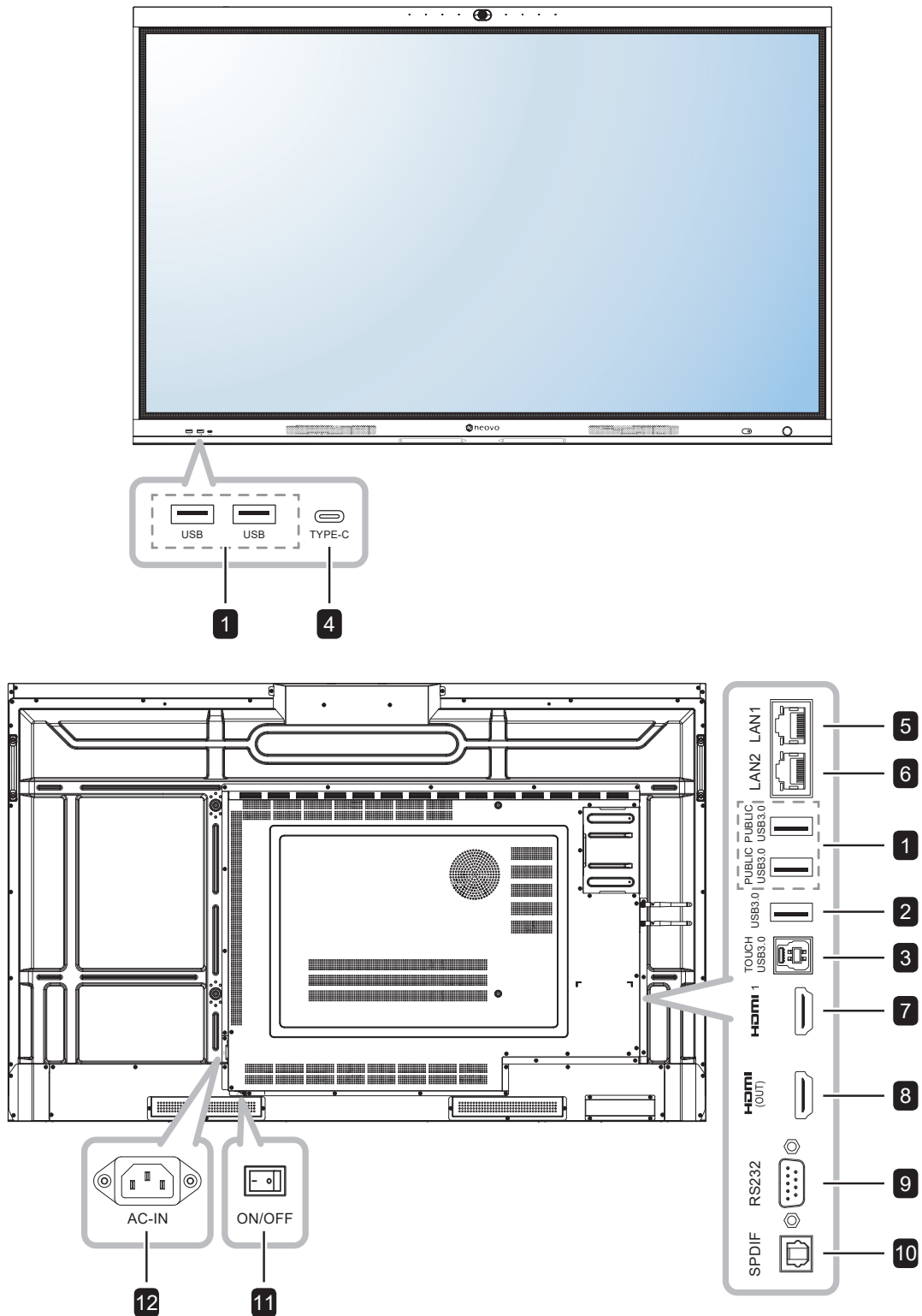

DESCRIPTION DU PRODUIT

1 USB/PUBLIC USB3.0

Pour connecter un appareil avec une interface USB.

2 USB3.0

Connects to a USB interface device.

3 TACTILE USB3.0

Connexion USB pour le contrôle de l'écran tactile.

4 TYPE-C

Pour connecter un appareil avec une interface USB.

5 LAN1

Pour la connexion Internet avec un câble Ethernet.

6 LAN2

Pour la connexion Internet avec un câble Ethernet.

7 HDMI 1

Connecte les signaux d'entrée HDMI.

8 HDMI (OUT)

Pour connecter une sortie de signaux HDMI.

9 RS232

Connecte l'entrée RS232 d'un appareil externe.

10 SPDIF

Pour connecter une sortie de signaux audio numériques.

11 MARCHE/ARRET

Allume/éteint le courant d'alimentation principal.

12 AC-IN

Entrée d'alimentation secteur.

DESCRIPTION DU PRODUIT

1.11 Télécommande

1.11.1 Fonctions générales

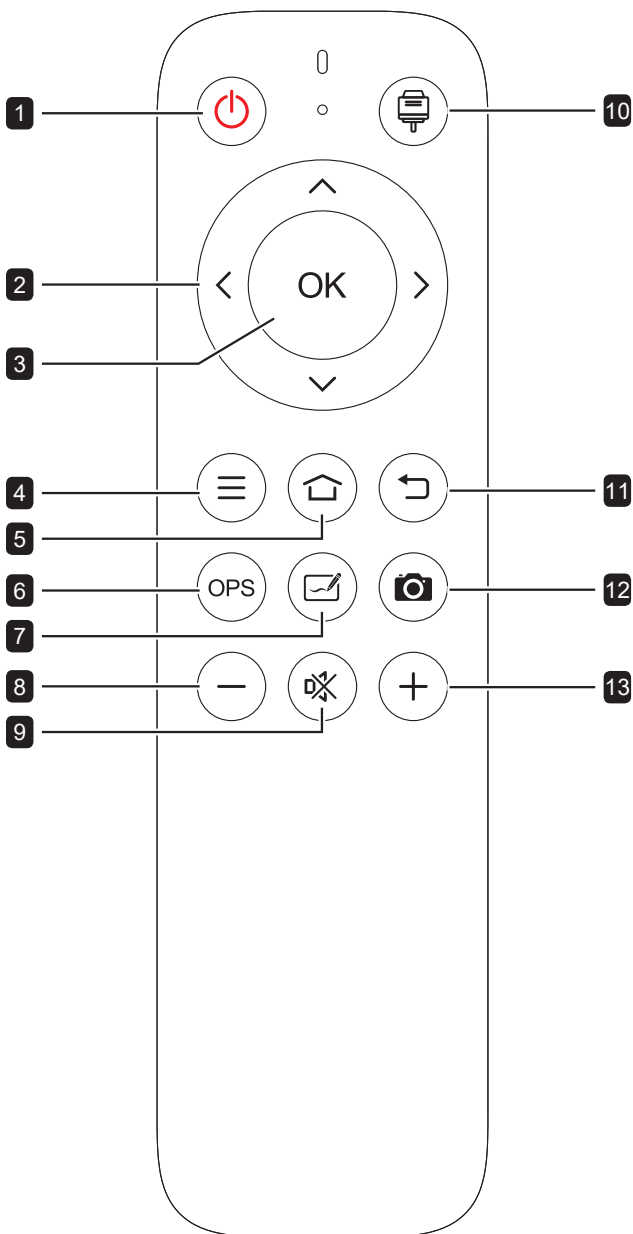

- 1 Bouton d'alimentation [🔌]**
Allume ou éteint le système.
- 2 Boutons de NAVIGATION [◀] [▶] [↑] [↓]**
Ajuste les paramètres.
- 3 Bouton d'entrée [OK]**
Confirme votre sélection ou enregistre les modifications.
- 4 Bouton Menu [☰]**
Ouvre le menu Paramètres du système.
- 5 Bouton Accueil [🏠]**
Revient à l'écran d'accueil (SE Android).
- 6 Bouton OPS [OPS]**
Bascule sur le module OPS intégré.
- 7 Bouton de l'appli Meetboard [✉]**
Bascule le système sur l'application **Meetboard** (SE Android).
- 8 Bouton Volume moins [—]**
Diminue le volume audio.
- 9 Bouton Sourdine [🔇]**
Active ou désactive la fonction Muet.
- 10 Bouton Source [📶]**
Ouvre le menu Source.
- 11 Bouton Retour [↩]**
Revient à l'écran précédent (Système d'exploitation Android).
- 12 Bouton Capture d'écran [📷]**
Fait une capture d'écran.
- 13 Bouton Volume plus [⊕]**
Augmente le volume audio.

DESCRIPTION DU PRODUIT

1.11.2 Installation des piles dans la télécommande

La télécommande fonctionne avec deux piles AAA 1,5 V.

Pour installer ou remplacer les piles :

- 1 Déverrouillez, puis retirez le couvercle du compartiment des piles.
- 2 Alignez les piles en respectant les signes (+) et (-) à l'intérieur du compartiment des piles.
- 3 Remplacez le couvercle du compartiment des piles.

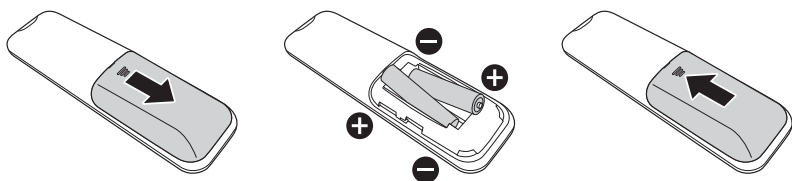

1.11.3 Manipulation de la télécommande

- Évitez de la cogner ou de la secouer.
- Ne laissez pas de l'eau ou tout autre liquide entrer dans la télécommande. Si la télécommande est mouillée, essuyez-la immédiatement.
- Évitez de l'exposer à la chaleur et à la vapeur d'eau.
- N'ouvrez pas le couvercle des piles sauf pour installer des piles.

⚠ Attention :

Une utilisation incorrecte des piles peut entraîner des fuites ou une explosion. Respectez toujours les instructions suivantes :

- ◆ Insérez les piles AAA en faisant correspondre les signes (+) et (-) des piles avec les signes (+) et (-) dans le compartiment des piles.
- ◆ N'utilisez jamais des piles de différents types.
- ◆ N'utilisez jamais des piles neuves avec des piles usées. Cela réduit la durée de vie des piles et elles peuvent fuir.
- ◆ Enlevez les piles usées immédiatement pour que le liquide des piles ne coule pas dans le compartiment des piles. Ne touchez pas l'acide des piles si elles fuient, cette substance est toxique pour la peau.

Remarque :

- ◆ Si vous n'avez pas l'intention d'utiliser la télécommande pendant une longue période, retirez les piles.
- ◆ La télécommande peut ne pas fonctionner correctement si le capteur de télécommande de cet écran est exposé à la lumière directe du soleil ou une forte illumination, ou si le chemin du signal de la télécommande est bloqué par un objet.

DESCRIPTION DU PRODUIT

1.11.4 Portée de fonctionnement de la télécommande

Pointez le haut de la télécommande vers le capteur de télécommande du moniteur (sur le bord droit) lorsque vous appuyez sur un bouton.

Lors de l'utilisation de la télécommande, la distance entre la télécommande et le capteur sur l'écran doit être inférieure à 7m/22,96pieds, et les angles horizontal et vertical doivent être inférieurs à 30°.

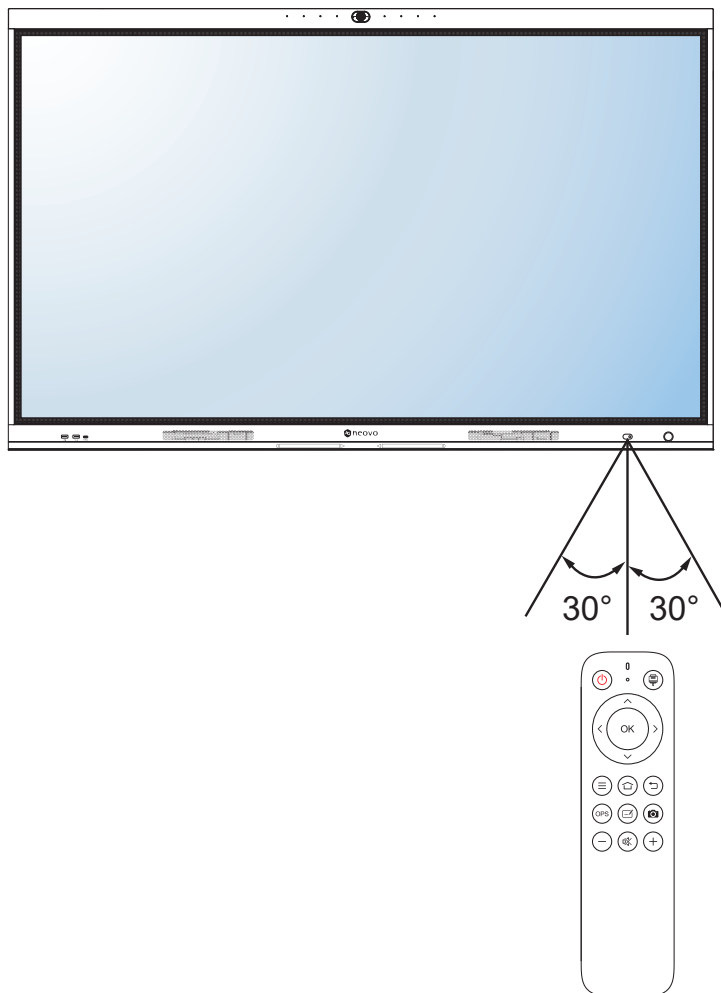

CHAPITRE 2 : FAIRE LES BRANCHEMENTS

2.1 Diagramme de connexion

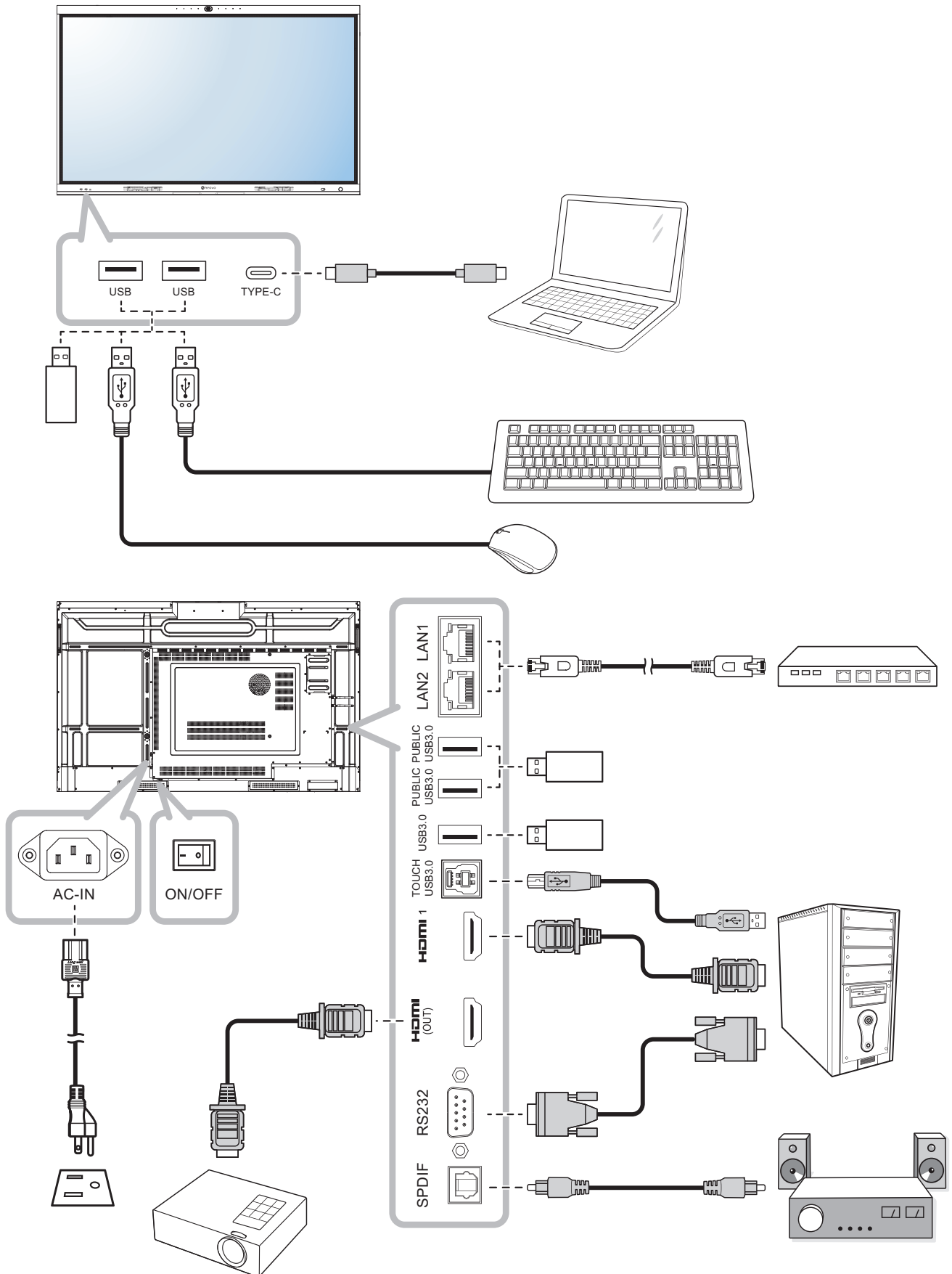



CHAPITRE 3 : UTILISATION DE L'ÉCRAN INTERACTIF

3.1 Utilisation de l'écran tactile

En plus de la télécommande, vous pouvez utiliser l'écran interactif avec des gestes comme décrits dans les tableaux ci-dessous.

Pour Android

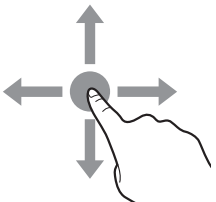
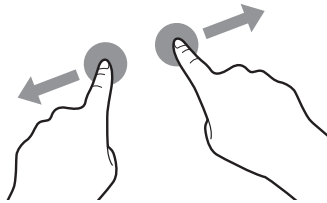
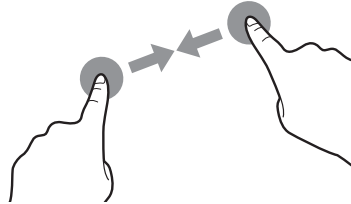
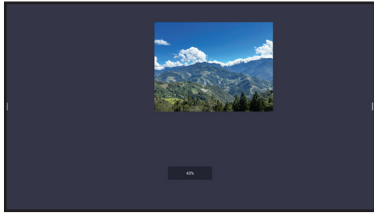
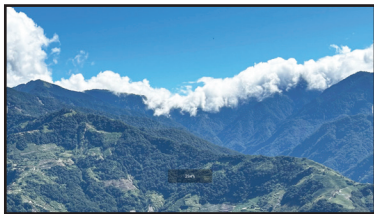

Action	Geste	Fonction
Appuyer		<p>Appuyez pour ouvrir les éléments cliquables de l'écran, tels que les applications, les options du menu latéral, etc.</p> <p>Remarque :</p> <ul style="list-style-type: none"> ◆ Appuyez toujours sur l'écran avec votre doigt ou avec le stylet fourni uniquement. ◆ N'appuyez jamais sur l'écran avec des objets métalliques pointus qui pourraient endommager le revêtement de l'écran.
Appuyer et maintenir		<ul style="list-style-type: none"> • Désinstaller des applications dans l'écran Apps. • Ajuster des paramètres en faisant glisser le curseur vers le haut, le bas, la gauche ou la droite.
Déplacer ou glisser		
Zoom	<p>Zoom avant</p>  <p>Zoom arrière</p> 	<ul style="list-style-type: none"> • Faire un zoom avant ou arrière sur l'image. <p>Par exemple :</p> <p>Zoom avant</p>  <p>Zoom arrière</p> 

UTILISATION DE L'ÉCRAN INTERACTIF

Pour Windows

Remarque :

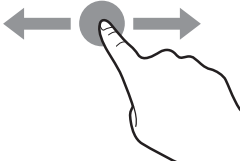
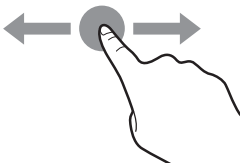

- ◆ Assurez-vous que vous avez correctement connecté l'appareil Windows à l'écran interactif.
- ◆ Les fonctions multi-points ne sont prises en charge que sur les systèmes d'exploitation Windows 11, Windows 10, Windows 8, Windows 7 Édition Premium / Professionnel / Entreprise / Ultime et pas sur Windows XP, Windows Vista, et Windows 7 Démarrage / Résidentiel basique.
- ◆ Windows est une marque déposée de Microsoft Corporation aux États-Unis et dans d'autres pays.

Fonction	Geste	Action
Gestes mono-point :		
Remarque :		
◆ Pour Windows XP, Windows Vista, Windows 7, Windows 8, Windows 10, et Windows 11.		
Toucher		Appuyez sur l'écran une fois.
Toucher deux fois		Appuyez sur l'écran deux fois.
Toucher à droite		Appuyez et maintenez sur la cible jusqu'à ce qu'un anneau bleu apparaisse. Puis relâchez.
Déplacer		Appuyez sur l'écran et déplacez votre doigt vers la gauche ou la droite.
Remarque :		
◆ Pour Windows Vista, Windows 7, Windows 8, Windows 10, et Windows 11.		
Sélection		Appuyez sur l'écran et déplacez votre doigt vers la gauche ou la droite.

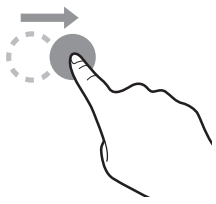
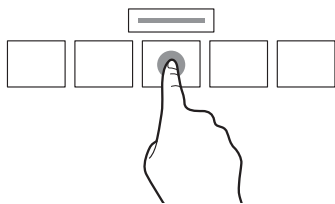
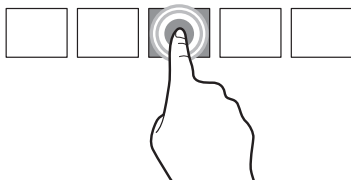
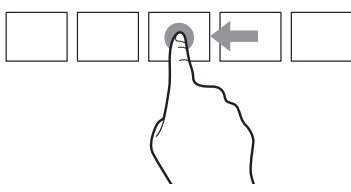
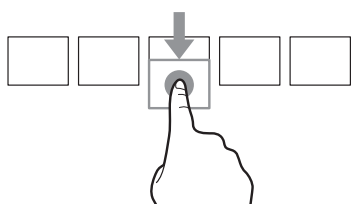
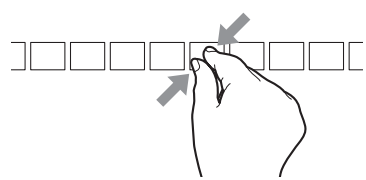
UTILISATION DE L'ÉCRAN INTERACTIF

Fonction	Geste	Action
Panoramique haut / Panoramique bas / Arrière / Avant		Appuyez sur l'écran et déplacez rapidement votre doigt dans la direction souhaitée.
Remarque :		
◆ Pour Windows 8		
Apprendre		Appuyez et maintenez l'écran pour afficher plus d'informations. Tout ce qui est affiché de cette façon ne vous empêchera pas de faire un panoramique.
Action primaire		Appuyez sur la cible pour activer son action primaire. Par exemple, lancer une application ou exécuter une commande.
Pan		Appuyez sur l'écran et déplacez pour effectuer des panoramiques, déplacer des objets, dessiner ou écrire. Déplacer peut également être utilisé pour viser des petits éléments compactés en les frottant (en déplaçant le doigt sur des objets tels que des boutons radio).
Sélectionner, exécuter et bouger		Appuyez sur l'écran et déplacez pour sélectionner, exécuter et bouger. Déplacez votre doigt sur une courte distance, perpendiculairement à la direction panoramique, sélectionnez des objets dans une liste ou une grille et affichez la barre d'application avec les commandes correspondantes lorsque les objets sont sélectionnés.
Zoom		Appuyez sur l'écran et pincez ou étirez vos doigts pour effectuer un zoom arrière ou un zoom avant respectivement. Les gestes de pincement et d'étirement sont plus utilisés pour le redimensionnement mais permettent aussi de vous déplacer au début, à la fin ou n'importe où dans du contenu avec zoom numérique activé.
Remarque :		
◆ Pour Windows XP, Windows Vista et Windows 7		

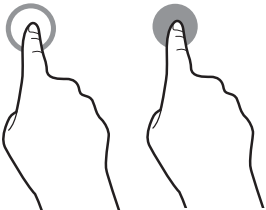
UTILISATION DE L'ÉCRAN INTERACTIF

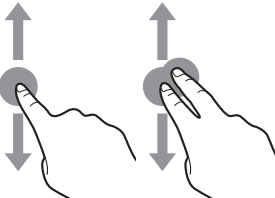
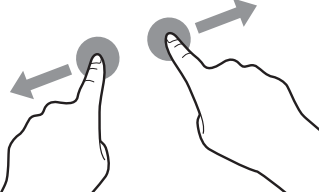
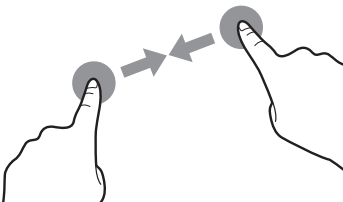
Fonction	Geste	Action
Sortir l'ordinateur du mode veille (S3)		Appuyez et maintenez l'écran pendant environ 4 secondes.
Gestes multi-points :		
Remarque :		
♦ Pour Windows 7 Édition Premium / Professionnel / Entreprise / Version Ultime		
Toucher à droite		Appuyez et maintenez la cible et appuyez une fois rapidement sur l'écran avec un autre doigt.
Défiler		Appuyez et déplacez l'écran avec un ou deux doigts vers le haut ou le bas.
Zoom	<p style="text-align: center;">Zoom avant</p>  <p style="text-align: center;">Zoom arrière</p> 	Appuyez sur la cible et éloignez ou rapprochez vos deux doigts pour effectuer un zoom avant ou arrière respectivement.

UTILISATION DE L'ÉCRAN INTERACTIF

3.2 Utilisation du clavier à l'écran

Lorsque vous avez besoin d'entrer du texte, un clavier à l'écran s'ouvre automatiquement. Appuyez sur les touches à l'écran comme si c'était les touches d'un clavier connecté. Vous pouvez également déplacer le clavier à l'écran en maintenant et en faisant glisser le clavier par le bord supérieur où se trouve l'icône . Pour fermer le clavier à l'écran, appuyez n'importe où sur l'écran en dehors de la fenêtre du clavier.

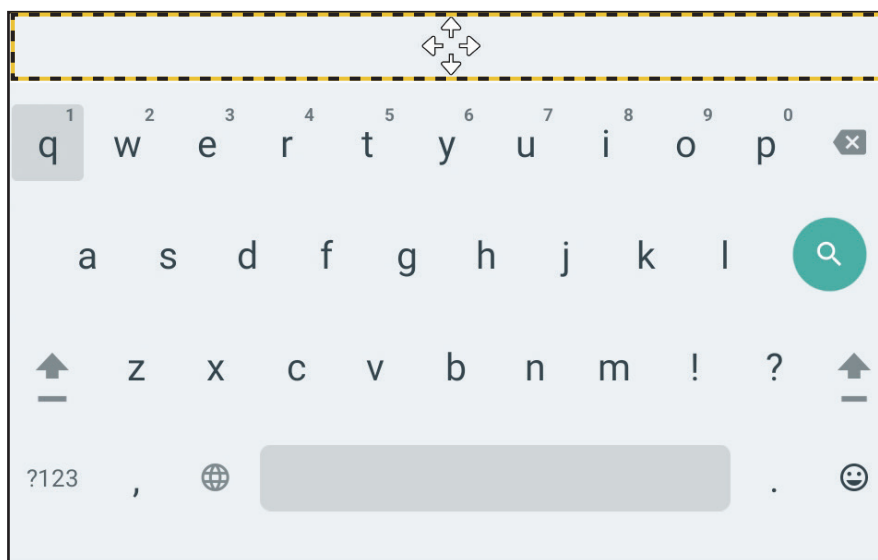

3.3 Configuration initiale

Lorsque vous allumez l'écran interactif la première fois, vous pouvez choisir la langue par défaut du système, configurer les paramètres du réseau, etc. Suivez les instructions à l'écran pour terminer la configuration initiale.

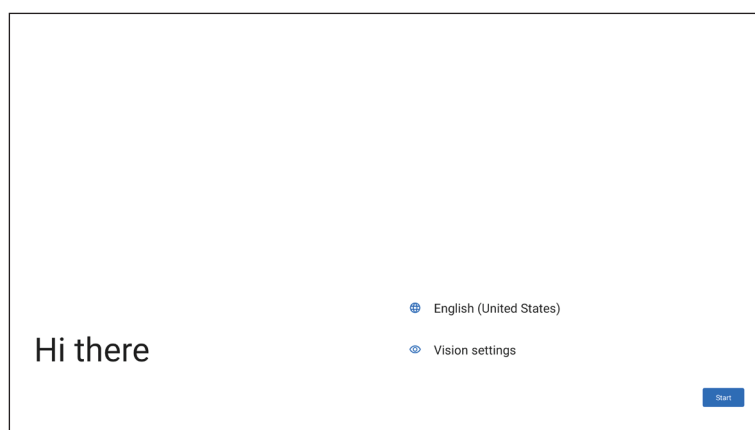

Remarque :

- ◆ L'écran de configuration initiale ne s'affiche que lors de la première utilisation de l'écran interactif ou après une réinitialisation du système.

UTILISATION DE L'ÉCRAN INTERACTIF

3.3.2 Aller à l'écran d'accueil standard

Après la configuration initiale, l'écran d'accueil EDLA s'affiche. Pour changer à l'écran d'accueil standard, procédez comme suit :

- 1 Appuyez sur **Paramètres**  dans l'écran d'accueil.

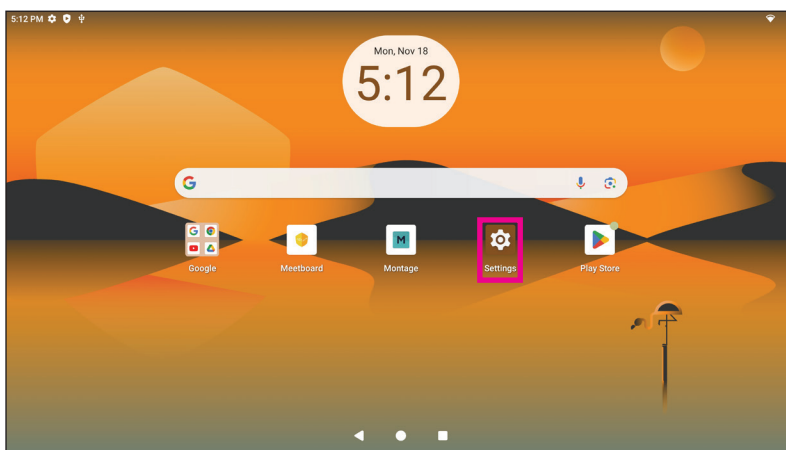

- 2 Dans le menu Paramètres, appuyez sur **Paramètres IFPD**.

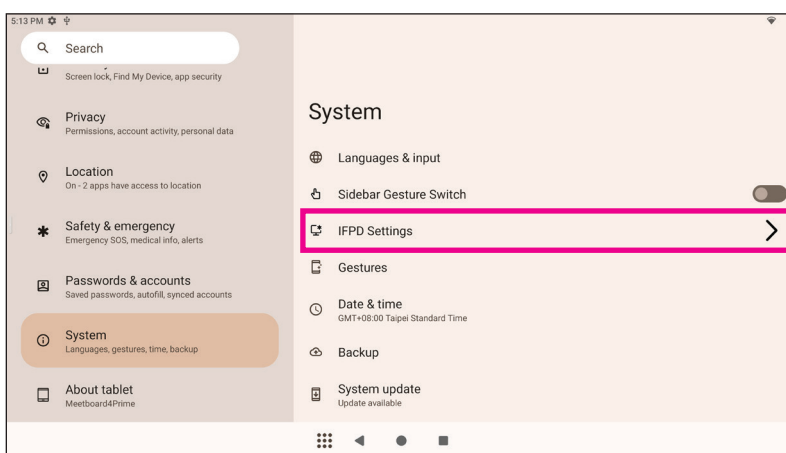

- 3 Dans le menu Paramètres IFPD, appuyez sur **Paramètres avancés**.

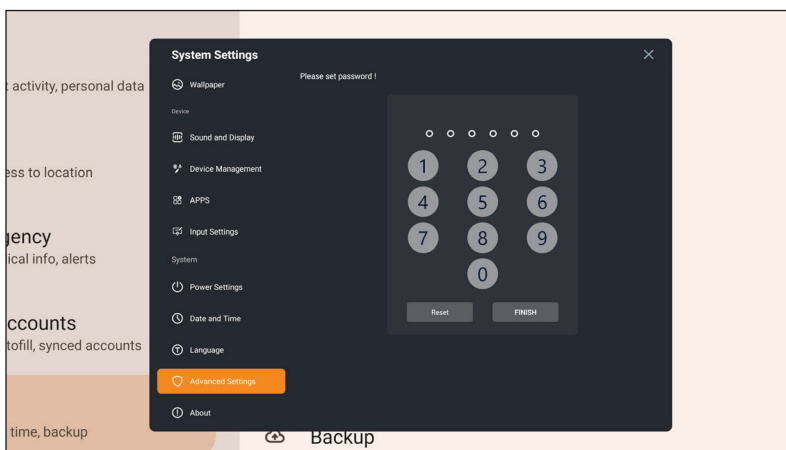

UTILISATION DE L'ÉCRAN INTERACTIF

- 4 Créez un mot de passe à 6 chiffres et appuyez sur **FINIR**.

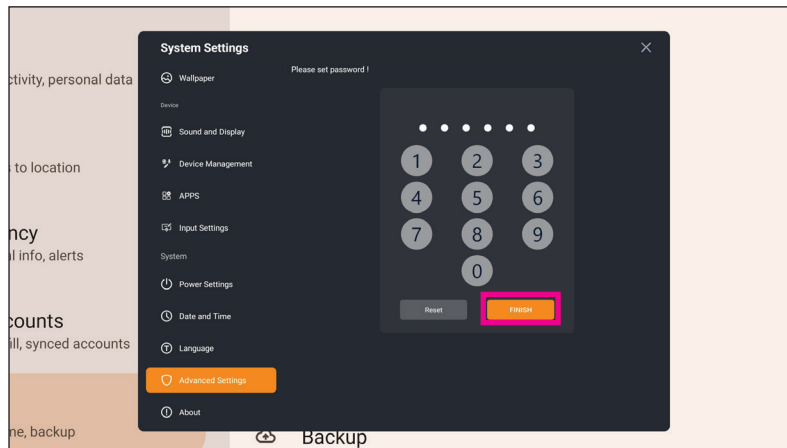

- 5 Dans le menu **Paramètres avancés**, appuyez sur **Mode PageAccueil**.

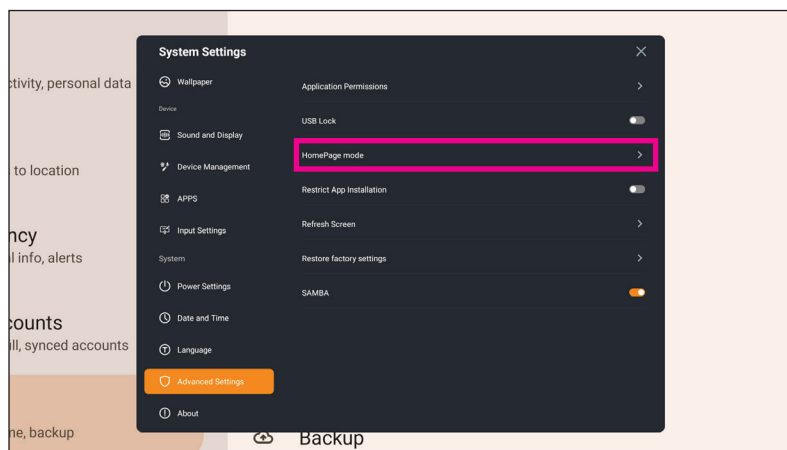

- 6 Réglez le mode de PageAccueil sur **Standard**. La disposition de l'écran d'accueil changera immédiatement.

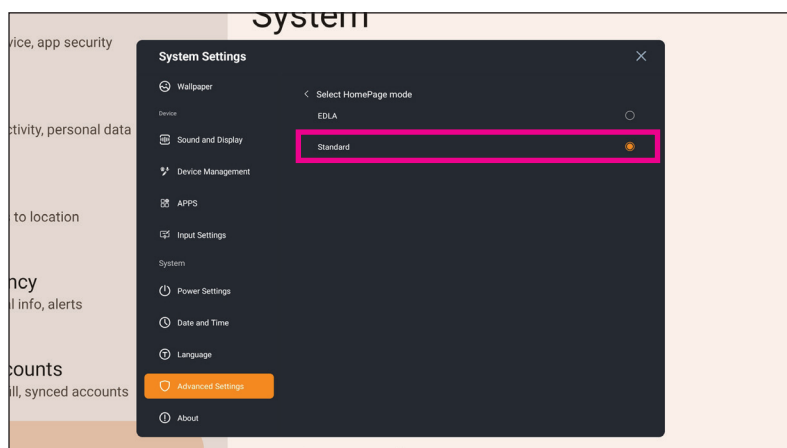

UTILISATION DE L'ÉCRAN INTERACTIF

Mode EDLA

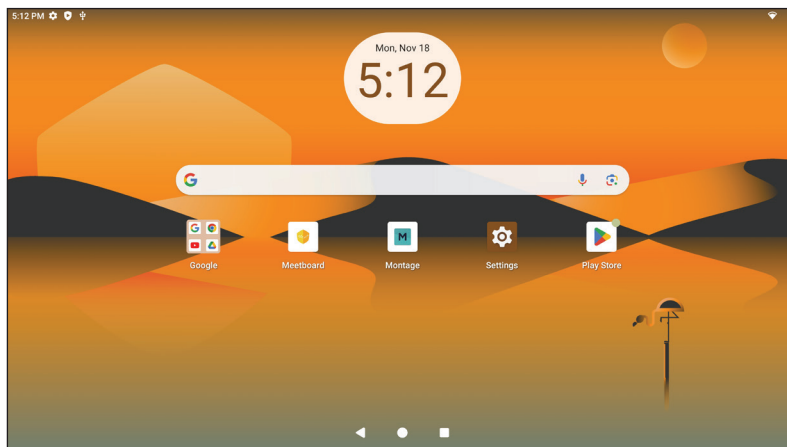

Mode standard

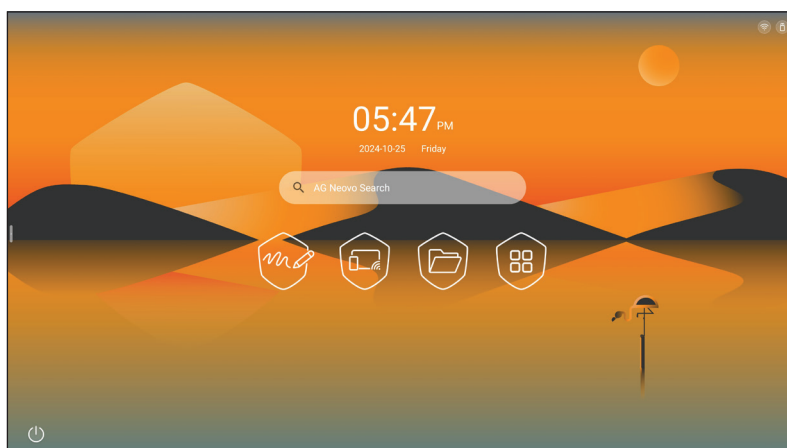

CHAPITRE 4 : UTILISATION DU SYSTÈME

4.1 A propos de l'écran d'accueil

Une fois que vous avez allumé le système, l'écran d'accueil s'affiche. Dans l'écran d'accueil, vous pouvez voir la date et l'heure actuelles, accéder à la barre de menu latérale et à diverses applications.

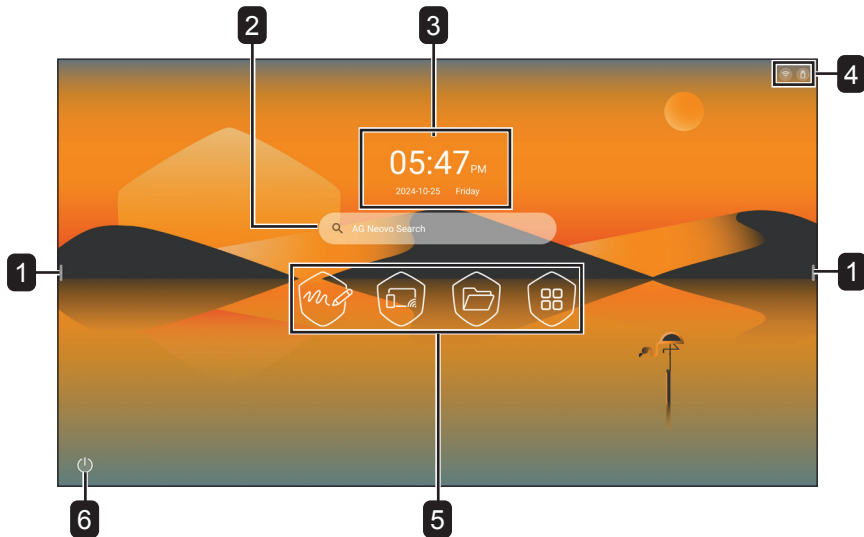

#	Élément	Description
1	Barre de menu latérale	Accès rapide aux applications, à l'écran d'accueil, retour en arrière, à l'outil d'annotation, au menu caché intelligent, Capture d'écran , au menu Source, au menu Flottant, au réglage du volume et de la luminosité de l'écran, et aux tâches récentes. Remarque : ◆ Les icônes de la barre de menu latérale  sont visibles des deux côtés de l'écran interactif.
2	AG Neovo Search	Recherche sur internet.
3	Date et heure	Date et heure actuelles. Réglez la date et l'heure dans le menu Paramètres.
4	Barre d'état	Connexions actives, par exemple Wi-Fi et disque flash USB.
5	Raccourcis d'application	Accédez à l'application Meetboard , à l'application Montage , à l'application Gestionnaire de fichiers et à l'écran Apps.
6	Menu Alimentation	Appuyez pour éteindre l'écran interactif.

Remarque :

- ◆ Pour déverrouiller l'écran interactif, faites glisser l'icône de déverrouillage  vers le haut.



- ◆ Pour ouvrir le menu Source, balayez vers le haut à partir du bas de l'écran.

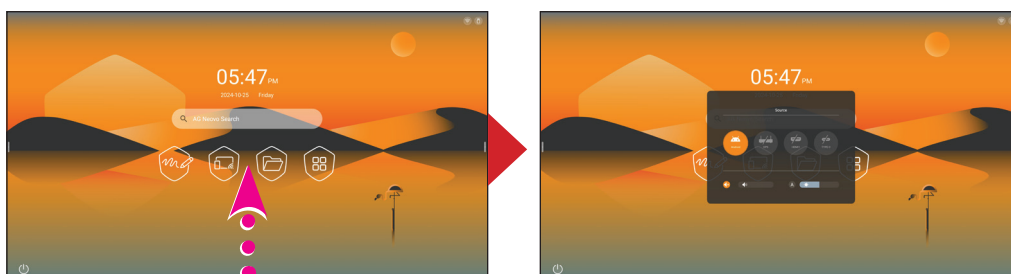

UTILISATION DU SYSTÈME

4.2 Utilisation de la barre de menu latérale

La barre de menu latérale est accessible des deux côtés de l'écran interactif en appuyant sur . Les icônes de la barre de menu latérale sont toujours visibles sur l'écran, quelle que soit votre position dans l'interface utilisateur.

Remarque :

- ◆ Si les icônes de la barre de menu latérale ne sont pas visibles sur l'écran, balayez vers l'intérieur à partir du bord gauche ou droit de l'écran pour les afficher.

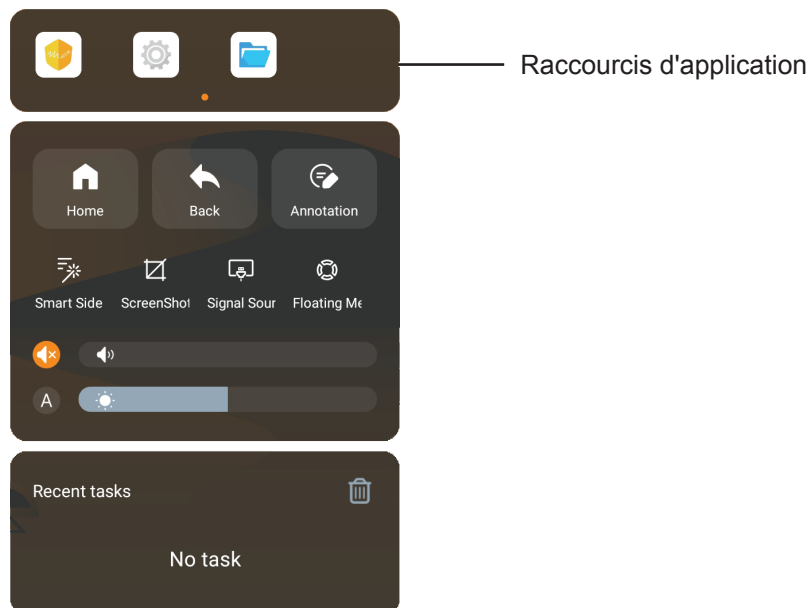

Accédez à l'un des éléments suivants de la barre de menu latérale comme nécessaire :

- Appuyez sur l'application que vous voulez ouvrir dans le menu des raccourcis. Pour personnaliser les raccourcis des applications, appuyez longuement l'une des icônes de l'application. Puis choisissez jusqu'à cinq applications dans l'invite que vous voulez voir apparaître dans le menu des raccourcis, en plus des applications par défaut. Appuyez sur **Appliquer** pour enregistrer les modifications ou **Annuler** pour annuler les modifications.

Remarque :

- ◆ Les raccourcis des applications par défaut ne peuvent pas être supprimés ou remplacés.

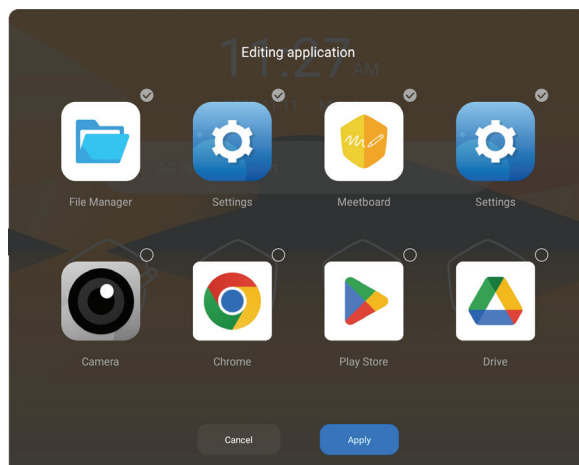

- Appuyez sur **Accueil** pour accéder à l'écran d'accueil à partir de n'importe quel autre écran ou menu.

UTILISATION DU SYSTÈME

- Appuyez sur **Retour** pour retourner au menu précédent ou fermer l'application.
- Appuyez sur **Annotation** pour passer en mode écriture. Pour plus d'informations, reportez-vous à «5.5 Annotation» à la page 60.
- Appuyez sur **Menu latéral intelligent** pour masquer ou afficher le menu latéral.
- Appuyez sur **Capture d'écran** pour capturer l'image de l'écran. Pour plus d'informations, reportez-vous à «5.6 ScreenShot» à la page 61.
- Appuyez sur **Source du signal** pour choisir une source d'entrée.
- Appuyez sur **Flottant** pour afficher le menu flottant sur l'écran.

Remarque :

- ◆ Vous pouvez également afficher le menu flottant en touchant et maintenant l'écran avec deux doigts.



Appuyez sur pour revenir à l'écran d'accueil, pour revenir au menu précédent ou fermer l'application, pour passer en mode écriture et annoter l'écran, pour capturer l'écran, pour réduire le menu flottant ou pour fermer le menu flottant.

Remarque :

- ◆ Vous pouvez personnaliser les raccourcis des applications dans le menu flottant. Appuyez sur pour ouvrir le panneau des raccourcis. Les raccourcis qui ne sont pas utilisés dans le menu flottant apparaissent dans des cercles blancs en pointillés, par exemple **Meetboard**

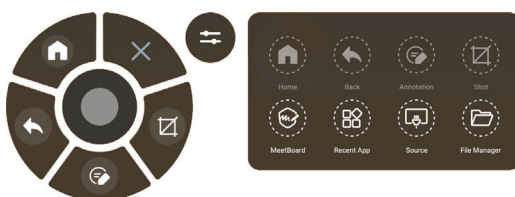

Appuyez sur le raccourci de l'application et glissez-le sur l'application que vous voulez remplacer. Par exemple, remplacez **Capture d'écran** avec **Application récente**.

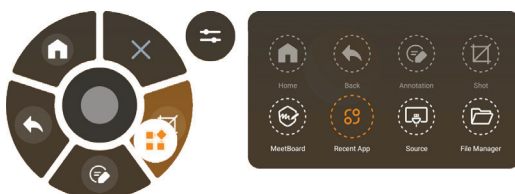

- ◆ Raccourcis par défaut : **Accueil** , **Retour** , et **Quitter** ne peuvent pas être remplacés.
- Faites glisser le curseur vers la gauche pour réduire le volume ou vers la droite pour augmenter le volume.



UTILISATION DU SYSTÈME

Remarque :

- ◆ Vous pouvez également régler le volume en appuyant sur les boutons — et + de la télécommande.

Appuyez sur  pour mettre le volume en sourdine.

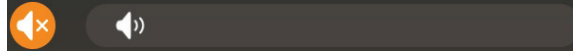

Remarque :

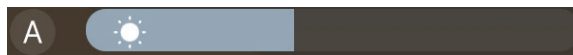

- ◆ Vous pouvez également couper le volume en appuyant sur les boutons  de la télécommande :

- Faites glisser le curseur vers la gauche pour réduire la luminosité de l'écran ou vers la droite pour augmenter la luminosité.

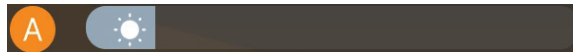

Appuyez sur  pour ajuster automatiquement la luminosité de l'écran en fonction de la valeur du capteur de lumière ambiante.



- Le menu Tâches récentes affiche les dernières applications que vous avez ouvert sur l'écran interactif et en cours d'exécution en arrière-plan. Balayez vers la gauche ou vers la droite pour afficher toutes les applications. Pour ouvrir une application sur l'écran, appuyez simplement sur l'icône de l'application. Pour fermer une application, appuyez sur  dans la fenêtre de l'application ou appuyez sur  pour fermer toutes les applications ouvertes.

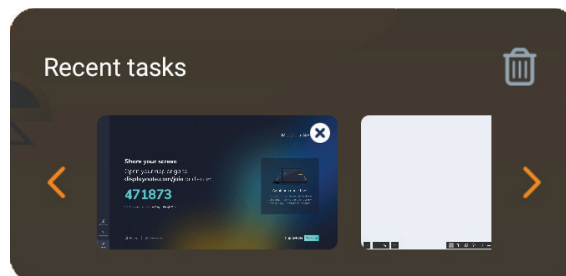

UTILISATION DU SYSTÈME

4.3 Configuration des paramètres du système

Dans le menu Paramètres, vous pouvez configurer divers paramètres du système.

Pour accéder au menu Paramètres, procédez comme suit :

- 1 Dans l'écran d'accueil, appuyez sur  > , appuyez sur  dans la barre de menu latérale ou appuyez sur  sur la télécommande.

Le menu Paramètres s'affiche.

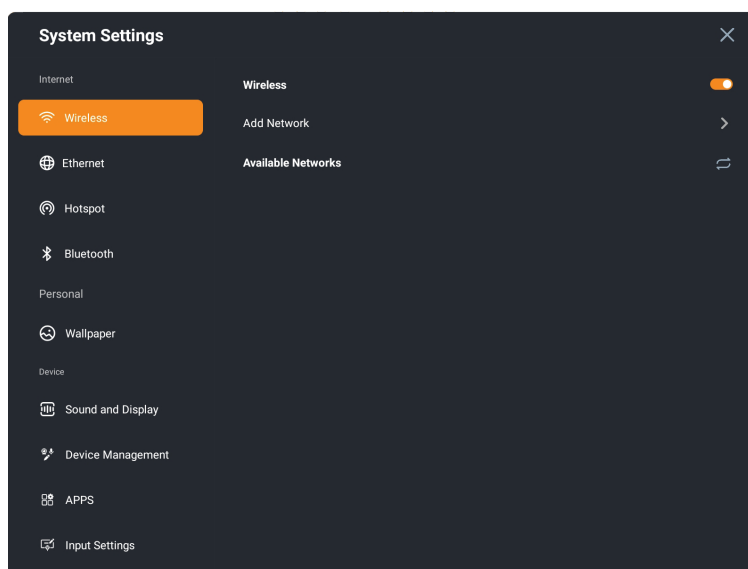

- 2 Configurez les paramètres suivants en fonction de vos besoins :

Internet :

- **Sans fil** : Connectez à l'un des points d'accès sans fil disponibles. Entrez le mot de passe d'accès si vous y êtes invité.
- **Ethernet** : Connectez au réseau local via une connexion câblée.
- **Hotspot** : Connecte d'autres appareils à l'Internet via votre connexion Wi-Fi.
- **Bluetooth**: Connectez à des appareils Bluetooth à proximité

Personnel :

- **Fond d'écran** : Choisissez un fond d'écran pour l'écran d'accueil et configurez les paramètres de changement du fond d'écran.

Appareil :

- **Son et affichage > Réglage de l'image** : Choisissez un mode d'image prédéfini ou personnalisez manuellement les paramètres de l'image.
- **Son et affichage > Réglage du son** : Choisissez un mode de son prédéfini ou personnalisez manuellement les paramètres du son.
- **Gestion de l'appareil > Microphone** : Active ou désactive le microphone.
- **Gestion de l'appareil > Caméra** : Activez ou désactivez la caméra et les fonctions d'IA.
- **Gestion de l'appareil > Stylo actif** : Appairez un stylo actif. Pour plus d'informations, reportez-vous à « 1.8 Utilisation du stylo actif » à la page 23.

UTILISATION DU SYSTÈME

- **APPS > Applications téléchargées** : Affichez et gérez les applications téléchargées.
- **APPS > Applications système** : Affichez et gérez les applications du système.
- **APPS > Permissions des applications** : Configurez les permissions des applications.
- **Paramètres d'entrée > Renommer la source** : Renommez les sources d'entrée. Choisissez la source, entrez le nouveau nom à l'invite, puis appuyez sur **CONFIRMER** pour enregistrer la modification, **RÉINITIALISER** pour rétablir les réglages par défaut ou **ANNULER** pour annuler la modification.

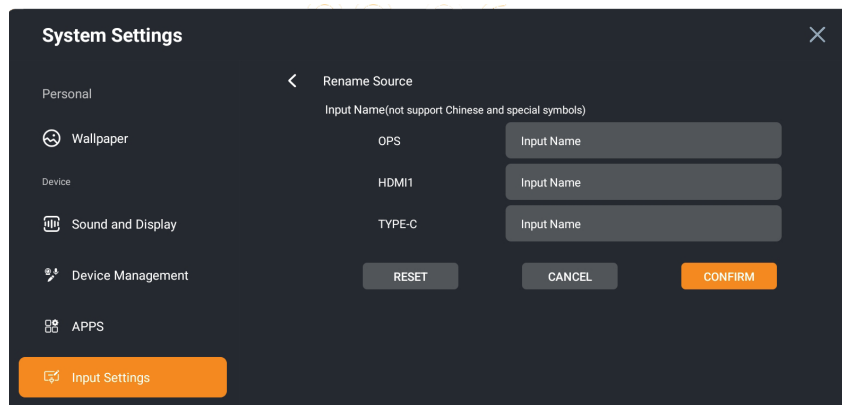

Système :

- **Paramètres d'alimentation** : Réglez les paramètres d'alimentation.

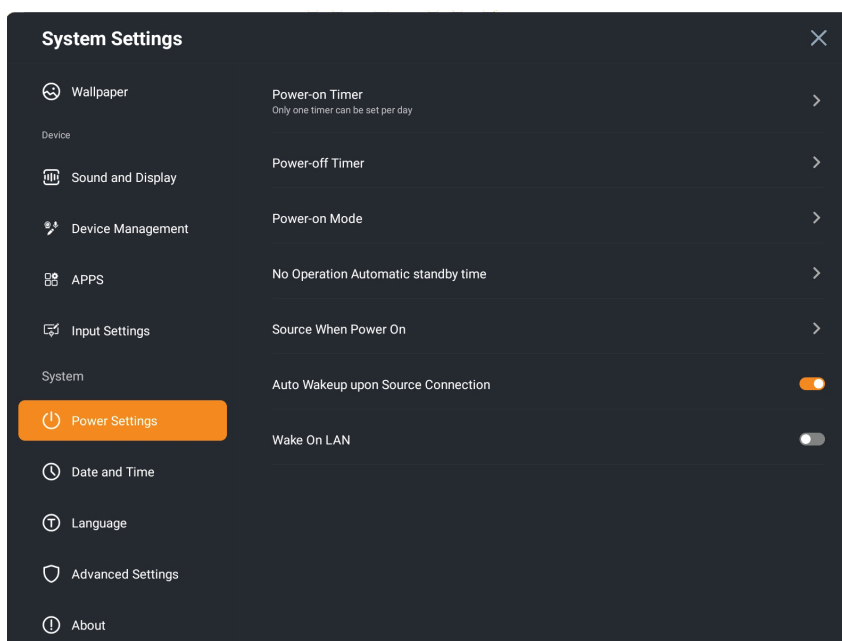

- **Paramètres d'alimentation > Minuterie d'allumage** : Réglez l'heure d'allumage pour chaque jour de la semaine.
- **Paramètres d'alimentation > Minuterie d'arrêt** : Réglez l'heure d'arrêt pour chaque jour de la semaine.
- **Paramètres d'alimentation > Mode d'allumage** : Choisissez le mode d'allumage parmi : **Allumage**, **Allumage veille** et **Allumage mémoire**.
- **Paramètres d'alimentation > Pas d'opération Mise en veille auto** : Choisissez la période d'inactivité après laquelle l'écran interactif passera en mode veille.

UTILISATION DU SYSTÈME

- **Paramètres d'alimentation > Source à l'allumage** : Choisissez la source par défaut à l'allumage parmi : **Android, OPS, HDMI, TYPE-C**, et **Dernière source**.
- **Paramètres d'alimentation > Réveil auto avec connexion de la source** : Active ou désactive l'allumage auto de l'écran interactif lorsqu'il détecte une source de signal active.
- **Paramètres d'alimentation > Réveil sur LAN** : Active ou désactive l'écran interactif pour qu'il puisse être allumé ou réveillé avec un message réseau.

Remarque :

- ◆ Pour utiliser Réveil sur LAN, assurez-vous que l'écran interactif est connecté au réseau local et que les paramètres du réseau sont configurés correctement.
- **Date et heure** : Configurez les paramètres de la date et de l'heure.
- **Langue** : Choisissez la langue du système et la méthode de saisie.
- **Paramètres avancés** : Pour pouvoir accéder aux Paramètres avancés, vous devez définir un mot de passe. Entrez le mot de passe à 6 chiffres à l'invite et appuyez sur FINIR.

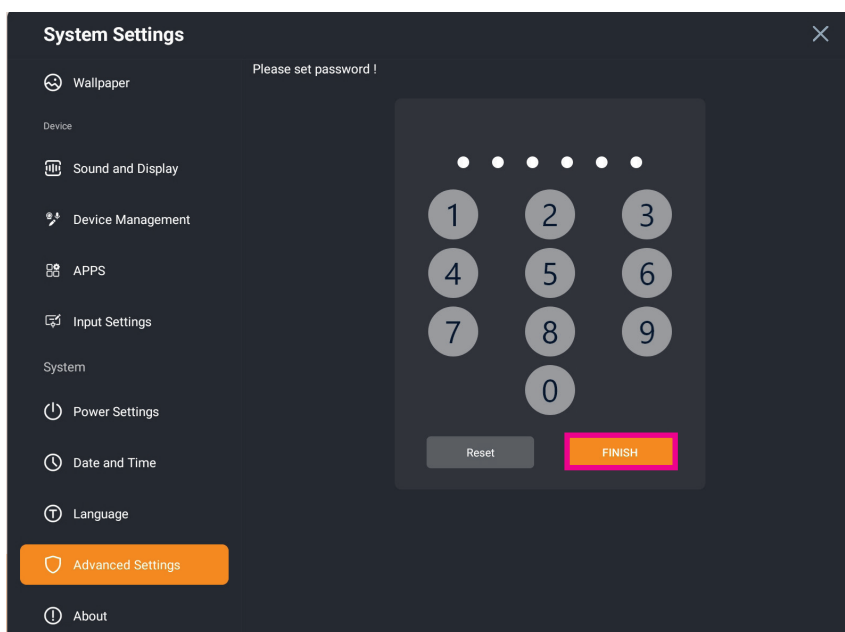

UTILISATION DU SYSTÈME

Remarque :

- ◆ Si vous avez oublié le mot de passe, appuyez sur Mot de passe oublié et entrez le Super mot de passe à l'invite. Puis appuyez sur Réinitialiser et définissez un nouveau mot de passe pour les Paramètres avancés.

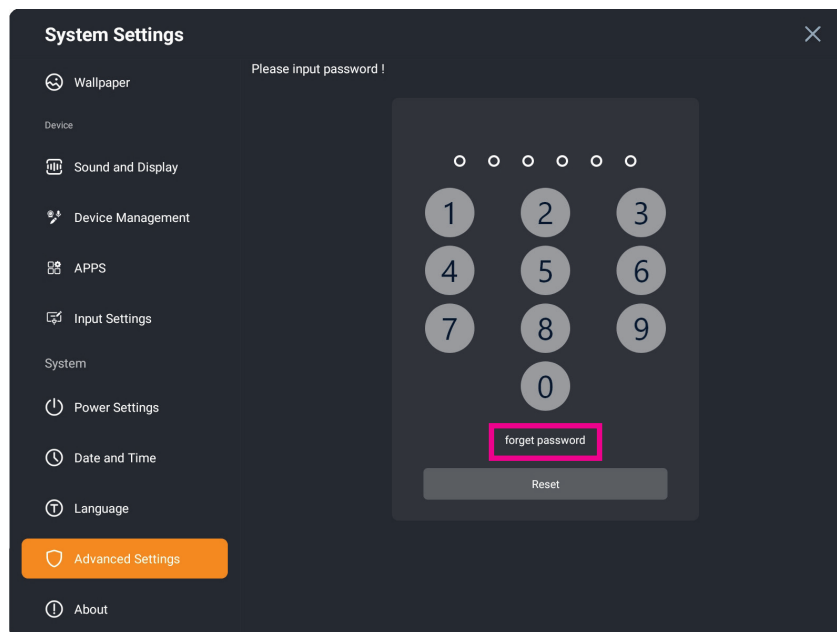

- **Paramètres avancés > Autorisations d'application** : Choisissez les applications autorisées à utiliser le microphone et/ou la caméra.
- **Paramètres avancés > Verrouillage USB** : Activez ou désactivez l'accès aux appareils externes branchés sur les ports USB de l'écran interactif. Par exemple, une clé Flash.
- **Paramètres avancés > Mode PageAccueil** : Choisissez le mode préféré pour la page d'accueil entre EDLA et ODM.

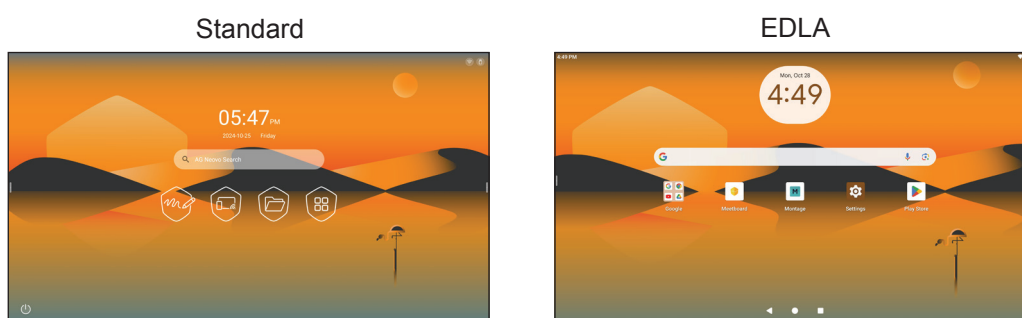

- **Paramètres avancés > Limiter l'installation d'applications** : Activez ou désactivez l'installation d'autres applications sur l'écran interactif.
- **Paramètres avancés > Rafraîchissement de l'écran** : Choisissez l'intervalle de rafraîchissement de l'écran.
- **Paramètres avancés > Restaurer les réglages d'usine** : Supprimez toutes les actions personnalisées et restaurez les réglages d'usine par défaut. Appuyez sur **Réinitialiser**, puis appuyez sur **CONFIRMER** à l'invite pour effectuer la réinitialisation du système.

UTILISATION DU SYSTÈME

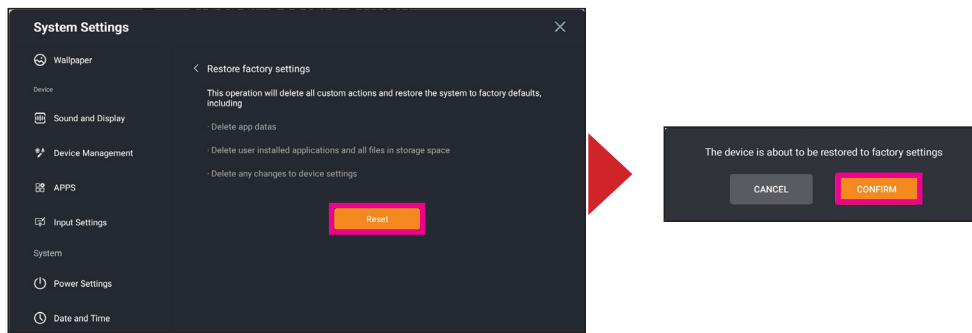

- **Paramètres avancés > SAMBA** : Activez ou désactivez le service SAMBA.
- **À propos** : Affichez et modifiez le nom de l'appareil, affichez le modèle de l'appareil, le numéro de série, l'espace de stockage disponible, la version d'Android, la version du système, la version du cadre tactile, la version du pilote tactile et la durée d'utilisation.

CHAPITRE 5 : UTILISATION DES APPLICATIONS

5.1 Accéder aux applications

Certaines applications, telles que **Meetboard**, **Montage** et **Gestionnaire de fichiers**, sont accessibles directement depuis l'écran d'accueil. Les autres applications installées sur le tableau interactif sont accessibles via l'écran Applications.

Pour accéder à l'écran Applications, procédez comme suit :

- 1 Dans l'écran d'accueil, appuyez sur .

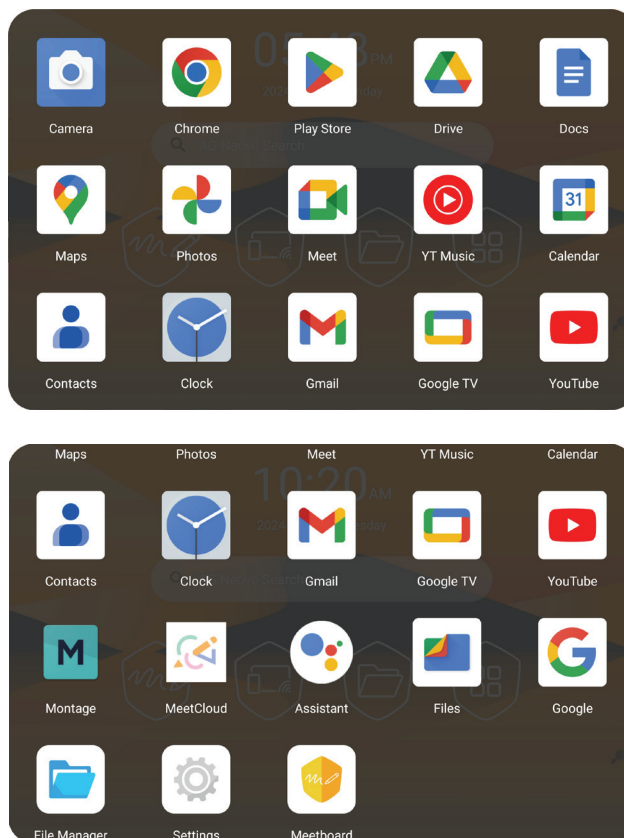



- 2 Balayez vers le haut ou vers le bas sur l'écran Applications pour afficher toutes les applications. Pour ouvrir une application, appuyez simplement sur l'icône de l'application.

5.2 Meetboard

Meetboard est une application interactive qui vous permet d'écrire et de dessiner des images sur l'écran pour présenter vos idées. L'image de l'écran peut être enregistrée dans la mémoire de l'appareil, sur un disque portable connecté, et peut être facilement partagée avec un code QR ou par email.



UTILISATION DES APPLICATIONS

Pour utiliser **Meetboard**, procédez comme suit :

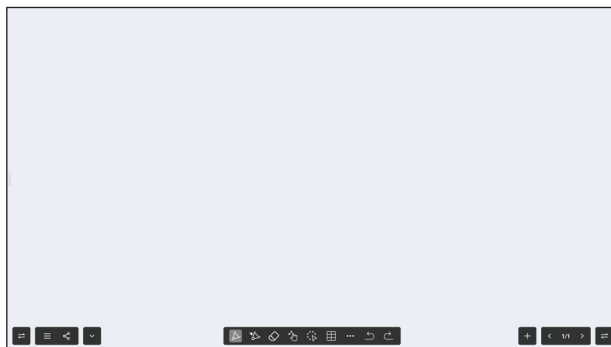
- 1 Appuyez sur  dans l'écran d'accueil, appuyez sur  sur la télécommande ou, lorsque vous êtes dans l'écran d'accueil, retirez le stylo tactile ou actif de l'emplacement magnétique sur le panneau avant. **Meetboard** s'ouvrira.



Remarque :

- ◆ Pour cacher toutes les commandes du tableau blanc, appuyez sur . Pour arrêter de les cacher, appuyez sur .
 - ◆ Pour échanger les emplacements du menu et du gestionnaire des pages, appuyez sur .
- 2 Écrivez ou dessinez directement sur le tableau blanc avec les réglages par défaut pour le type de pointe du stylo (pointe inférieure et pointe supérieure), l'épaisseur, la couleur de la police et la couleur d'arrière-plan ou appuyez sur l'une des icônes suivantes pour modifier les réglages par défaut :

Options de la pointe inférieure

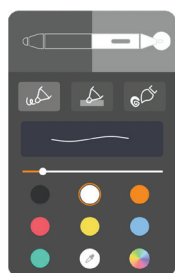

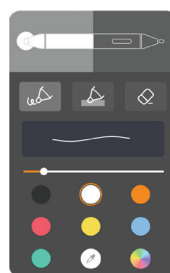

Options de la pointe supérieure



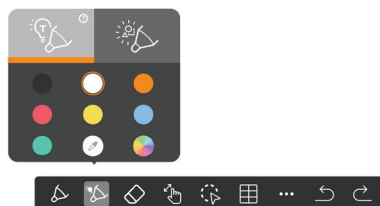









-  **AI** : Détecte automatiquement le texte écrit () ou la forme dessinée () et la numérise. Vous pouvez également changer la couleur du texte ou de la forme.







-  **Gomme** : Efface des parties du texte écrit ou des formes dessinées.
-  **Unique/Multi** : Permet de changer d'un point de contact unique à plusieurs points de contact. En mode tactile unique, l'appareil prend en charge les commandes gestuelles avec deux ou trois doigts. En mode multi-touch, vous pouvez utiliser plusieurs doigts ou stylos pour écrire simultanément.

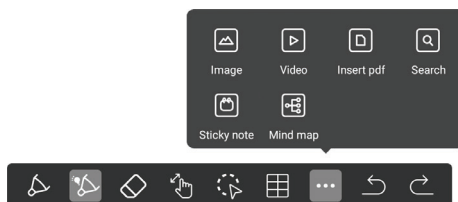

UTILISATION DES APPLICATIONS

-  **Sélectionner** : Sélectionne l'écriture ou le dessin sur l'écran. Vous pouvez ensuite déplacer, tourner, effectuer un zoom avant/arrière, supprimer () , copier/coller () , effectuer une recherche sur Internet () , retourner () vers la droite () ou vers le bas () , et changer la couleur () .
-  **Tableau** : Insérez un tableau.
-  **Outils** : Ouvrez d'autres outils et utilisez-les en fonction de vos besoins :



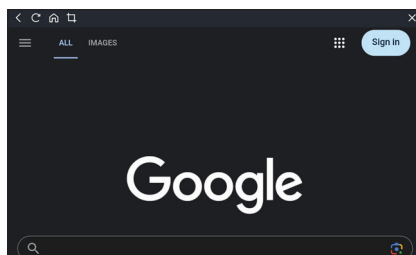

-  **Image** : Importez une image.
-  **Vidéo** : Importez une vidéo.
-  **Insérer pdf** : Importez un fichier PDF.
-  **Rechercher** : Ajoutez un navigateur web entièrement fonctionnel et permet d'effectuer des recherches sur Internet.

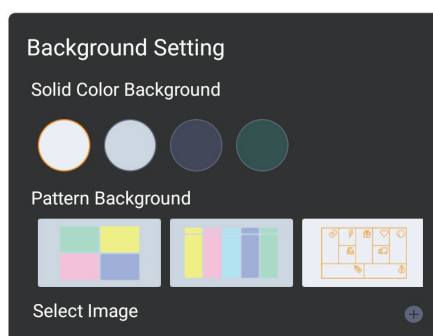

-  **Note adhésive** : Ajoutez une note autocollante.
 -  **Carte mentale** : Ajoutez un diagramme.
-  **Annuler/Refaire** : Annule ou refait les modifications, respectivement.

- 3 Appuyez sur  **Menu** >  **Réglage de l'arrière-plan** pour changer l'arrière-plan de l'écran. Choisissez la couleur de l'arrière-plan, le motif ou téléchargez votre propre arrière-plan.



- 4 Appuyez sur  **Menu** >  **Importer une note** pour importer une note dans le tableau blanc.
- 5 Pour ajouter une nouvelle page, appuyez sur **+ Ajouter** dans le gestionnaire des pages. Vous pouvez aussi afficher toutes les pages de la session, aller à une page spécifique ou supprimer une page inutile en appuyant sur **Sélectionner suppression** ou, pour supprimer toutes les pages, appuyez sur **Supprimer tous** dans le gestionnaire des pages.

UTILISATION DES APPLICATIONS

- 6 Appuyez sur **Menu** > **Enregistrer** pour enregistrer la session. Nommez la session, choisissez le format, le chemin d'accès et la page que vous voulez enregistrer, puis appuyez sur **Enregistrer**.

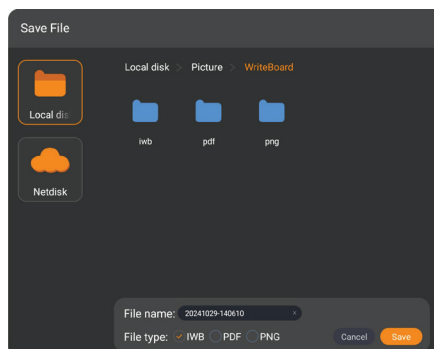

- 7 Appuyez sur **Menu** > **Définir comme défaut** pour enregistrer les paramètres de la session actuelle comme un modèle pour les sessions futures, y compris la couleur du stylo, l'épaisseur, la couleur de l'arrière-plan, etc.

- 8 Appuyez sur **Partager** pour partager la session.

- **Code de partage** : Par défaut, un code QR s'affiche pour partager l'intégralité de la session avec les participants connectés au même réseau Wi-Fi que l'écran interactif. Vous pouvez cocher **Partager uniquement la page actuelle** pour partager la page actuelle, **Changer au partage Lan** pour partager la session via LAN, et **Cryptage** pour crypter la session (si nécessaire).

Remarque :

- ◆ Si vous voulez crypter la session, vous serez invité à entrer un code PIN ou à utiliser un code généré de manière aléatoire. Appuyez sur Confirmer pour terminer la procédure.

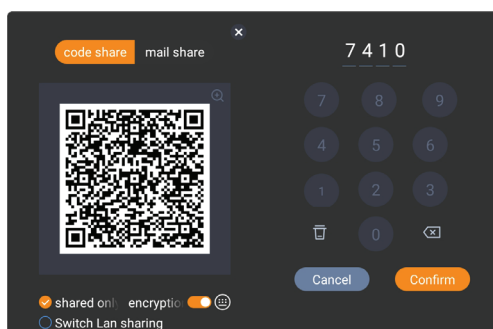

- **Partage par email** : Envoyez la session par email. Remplissez les champs appropriés et appuyez sur **Confirmer**. La session sera jointe comme un fichier PDF.

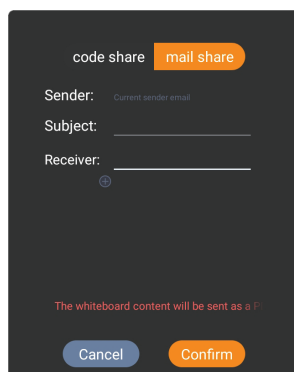

- 9 Appuyez sur **Menu** > **Quitter** pour fermer **Meetboard**.

UTILISATION DES APPLICATIONS

5.3 Montage

L'application **Montage** permet de faire un miroir de l'écran sur l'écran de votre appareil portable pour ajouter des annotations, faire un miroir de l'écran de votre appareil sur l'écran ou utiliser votre appareil comme une télécommande pour l'écran.

Montage est accessible en téléchargeant l'application **DisplayNote** sur votre appareil portable ou en utilisant l'application web **DisplayNote** sur un navigateur web Chromium. Pour partager l'écran de votre appareil portable avec l'écran interactif, utilisez **AirPlay**, **Miracast** ou **Google Cast**.

Remarque :

- ◆ L'application **DisplayNote** pour les systèmes d'exploitation Windows, Mac, iOS et Android.
- ◆ Lors de la première configuration de **Miracast**, veuillez vous déconnecter de tous les réseaux Wi-Fi, mais laissez Wi-Fi activé. Allez ensuite dans **Paramètres > Réseau et connexions** dans **Montage** pour activer le récepteur Miracast. Reconnectez-vous ensuite à votre réseau Wi-Fi.

Pour commencer à partager l'écran, procédez comme suit :

- 1 Installez **DisplayNote** sur votre appareil portable ou sautez cette étape si vous avez l'intention d'utiliser l'application web **DisplayNote** dans un navigateur web.
- 2 Assurez-vous que l'écran interactif est connecté au réseau et que votre appareil portable est connecté au même réseau.
- 3 Dans l'écran d'accueil, appuyez sur  pour ouvrir **Montage**.

L'écran du lanceur s'ouvrira :

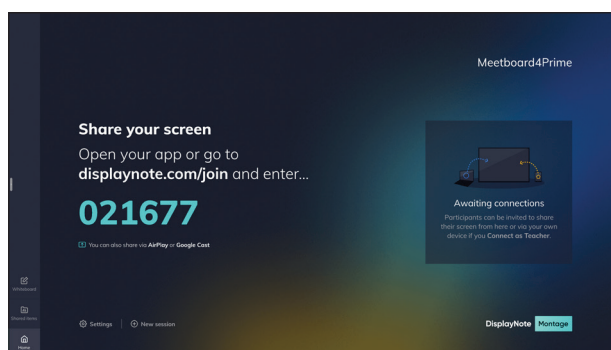

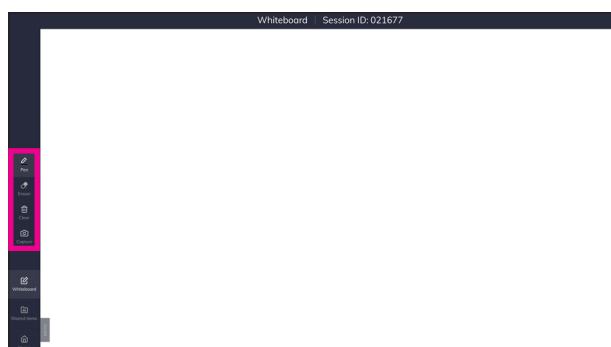

- 4 Appuyez sur l'un des éléments suivants dans l'écran du lanceur en fonction de vos besoins :
 -  **Tableau blanc** : Commencez une session de tableau blanc partagé. Pendant la session, appuyez sur **MENU** pour accéder aux outils d'annotation.



-  **Éléments partagés** : Affichez les éléments qui sont partagés avec vous et partagez des éléments avec d'autres participants.

UTILISATION DES APPLICATIONS

-  **Accueil** : Retourne à l'écran du lanceur à partir de n'importe quel autre écran.
-  **Paramètres** : Changez le nom de la salle, choisissez la langue de l'interface et affichez les informations sur l'appareil.

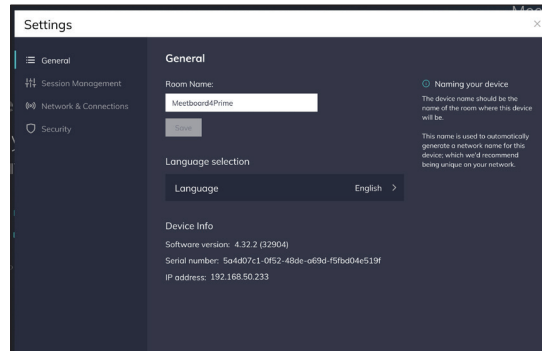

- 5 Lancez **DisplayNote** sur votre appareil portable ou ouvrez le navigateur web et entrez « **displaynote.com/join** » sans les guillemets et en utilisant le code numérique qui est affiché sur l'écran du lanceur. Par exemple, « **021677** ».

Remarque :

- ◆ Les captures d'écran suivantes ont été effectuées à partir d'un appareil iOS utilisant l'application DisplayNote.
- 6 Entrez l'ID de la session qui est affichée sur l'écran du lanceur et votre nom. Puis appuyez sur **Connecter**.

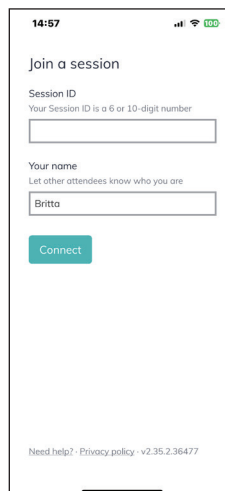

- 7 Appuyez sur l'un des éléments suivants :

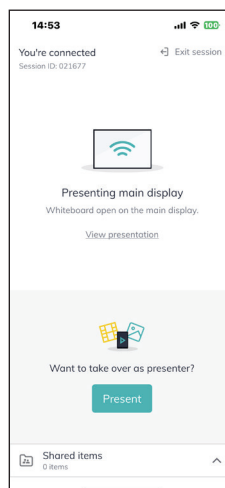

UTILISATION DES APPLICATIONS

- **Voir la présentation** : Affichez la présentation sur l'écran principal, ajoutez des annotations sur l'écran de présentation et faites une capture d'écran.

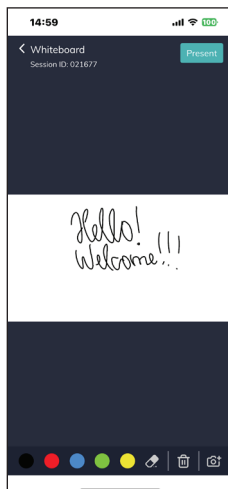

- **Présenter** : Partagez l'écran de votre appareil portable ou présentez une vidéo de la galerie.

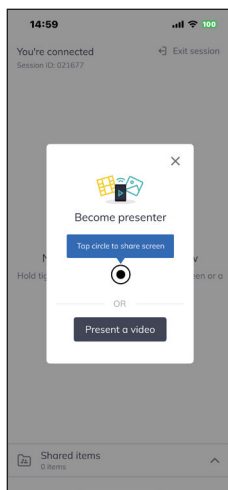

- **Éléments partagés** : Affichez et partagez des éléments. Appuyez sur **+Ajouter des éléments** pour télécharger des éléments à partager ou appuyez sur un élément pour l'ouvrir.

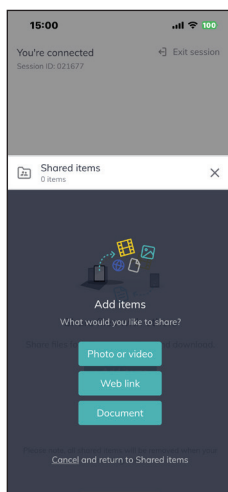







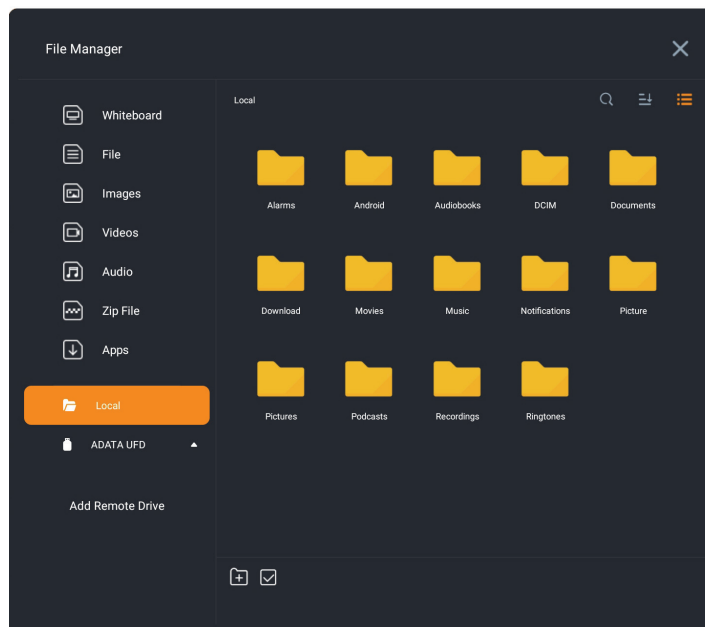





UTILISATION DES APPLICATIONS

5.4 Gestionnaire de fichiers

Gestionnaire de fichiers vous permet de gérer les fichiers enregistrés dans la mémoire interne/externe et sur le lecteur en cloud.



Pour accéder à vos fichiers et les gérer, procédez comme suit :

- 1 Dans l'écran d'accueil, appuyez sur  pour ouvrir **Gestionnaire de fichiers**.
- 2 Effectuez l'une des opérations suivantes en fonction de vos besoins :
 - Appuyez sur le périphérique de stockage sur le panneau gauche ou touchez directement une catégorie de fichiers : Tableau blanc, Fichier, Images, Vidéos, Audio, Fichier Zip, Applications que vous voulez gérer.
 - Appuyez sur  et entrez un mot-clé dans la barre de recherche pour rechercher un fichier.
 - Appuyez sur  et triez les fichiers par nom, heure et taille.
 - Appuyez sur  pour afficher les fichiers et les dossiers sous forme de liste ou de vignettes.
 - Pour ouvrir un fichier, appuyez simplement dessus. Pour choisir un/plusieurs fichiers, appuyez longuement sur un fichier ou appuyez sur  pour accéder au mode de sélection, puis choisissez les fichiers. Si vous voulez choisir tous les fichiers, appuyez sur . Puis appuyez sur  **Copier** ou  **Déplacer**, choisissez l'emplacement du fichier de votre choix et appuyez sur  **Coller**. Appuyez sur  pour créer un nouveau dossier,  pour renommer le fichier sélectionné,  pour supprimer le(s) fichier(s) sélectionné(s) et  pour quitter le mode de sélection.

Remarque :

- ♦ Pour gérer les fichiers sur votre disque cloud, appuyez sur .

UTILISATION DES APPLICATIONS

3 Pour accéder à Samba, ftp ou un disque en cloud, appuyez sur **Ajouter un disque distant**. Suivez les instructions de connexion pour accéder à chaque disque.

- **Samba** : Entrez l'adresse IP, le nom d'utilisateur et le mot de passe. Appuyez ensuite sur **AJOUTER** pour accéder à votre stockage Samba.

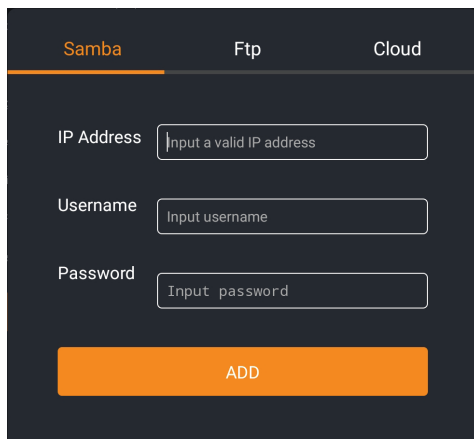

The screenshot shows a dark-themed interface with three tabs: 'Samba', 'Ftp', and 'Cloud'. The 'Samba' tab is selected and highlighted in orange. Below the tabs are three input fields: 'IP Address' with the placeholder text 'Input a valid IP address', 'Username' with 'Input username', and 'Password' with 'Input password'. At the bottom of the form is a large orange button labeled 'ADD'.

- **Ftp** : Entrez l'adresse IP, le port, le nom d'utilisateur et le mot de passe. Puis appuyez sur **AJOUTER** pour accéder à votre stockage FTP.

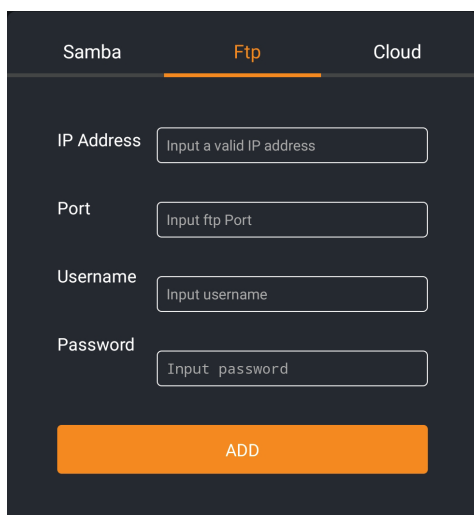

The screenshot shows the same dark-themed interface, but the 'Ftp' tab is selected and highlighted in orange. The input fields are: 'IP Address' (placeholder: 'Input a valid IP address'), 'Port' (placeholder: 'Input ftp Port'), 'Username' (placeholder: 'Input username'), and 'Password' (placeholder: 'Input password'). The orange 'ADD' button is at the bottom.

- **Cloud** : Appuyez sur **Google Drive** ou **One Drive**, puis entrez vos crédits d'utilisation à l'invite pour vous connecter à votre compte cloud.

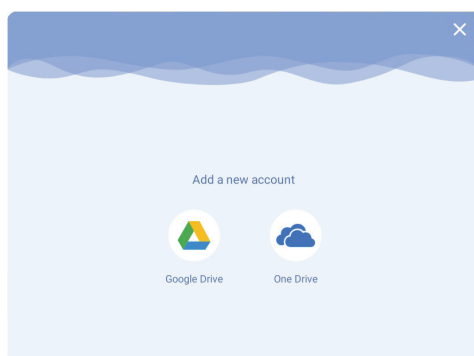

4 Appuyez sur  pour fermer le Gestionnaire de fichiers.

UTILISATION DES APPLICATIONS

5.5 Annotation

Choisissez parmi une gamme d'outils différents pour annoter l'écran. Pour activer **Annotation**, appuyez sur la **Barre de menu latérale**  > **Annotation** ou, lorsque vous êtes dans n'importe quel écran sauf l'écran d'accueil, retirez le stylo tactile ou actif de l'emplacement magnétique.

Écrivez ou dessinez sur l'écran directement avec votre doigt ou avec le stylo tactile. Pour changer la couleur du texte ou de dessinage, partagez votre annotation avec d'autres personnes, et plus encore, utilisez l'un des outils d'annotation suivants en fonction de vos besoins :

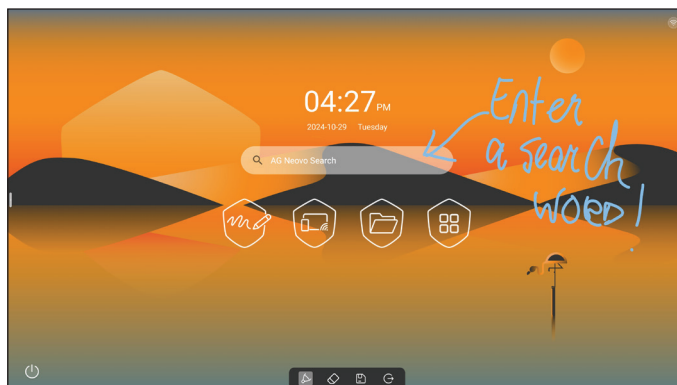





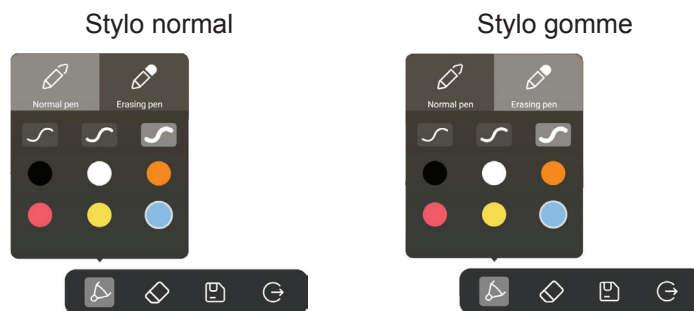

Appuyez sur l'un des outils suivants en fonction de vos besoins :

-  : Réglez le mode du stylo (stylo normal et stylo gomme), l'épaisseur et la couleur de la police.

Remarque :

- ♦ En mode stylo gomme, utilisez le bas du stylo pour écrire/dessiner et le haut du stylo pour effacer.



-  : Effacez des parties du texte écrit ou des formes dessinées.
-  : Appuyez sur  **Enregistrer fichier** pour enregistrer l'image sur l'écran,  **Partager code** pour partager l'image de l'écran via un code QR, ou  **Importer WhiteBoard** pour importer l'image de l'écran directement dans **Meetboard**.
-  : Quittez le mode d'annotation.





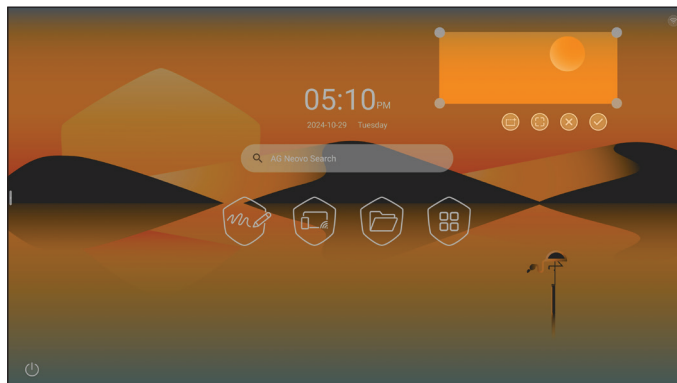

UTILISATION DES APPLICATIONS

5.6 Capture d'écran

Capturez l'image de l'écran. Pour ouvrir **Capture d'écran**, appuyez sur la **Barre de menu latérale** >  > **Capture d'écran**.



Pour capturer l'écran, procédez comme suit :

- 1 Sélectionnez une zone de l'écran que vous voulez capturer. Par défaut, vous pouvez capturer une zone rectangulaire. Pour utiliser un outil de sélection à main levée, appuyez sur . Pour revenir à l'outil de sélection d'une zone rectangulaire, appuyez sur . Pour effectuer une capture de l'écran entier, appuyez sur . Pour revenir à l'outil de sélection d'une zone rectangulaire, appuyez sur .
- 2 Appuyez sur  pour capturer l'image de l'écran dans la zone sélectionnée.
- 3 Appuyez sur  pour quitter **Capture d'écran**.



5.7 Caméra

Cet écran interactif est équipé d'une webcam intégrée pour faire des sessions en ligne et capturer des photos. Pour ouvrir **Caméra**, appuyez sur  > **Caméra**.



Appuyez sur  pour capturer la photo. Après avoir capturé une photo, appuyez sur la vignette sur l'écran pour ouvrir la photo.

Remarque :

- ◆ Pour régler le minuteur et afficher une grille, appuyez sur .
 - Appuyez sur  pour afficher ou masquer la grille sur l'écran.
 - Appuyez sur /3s/10s pour régler le minuteur sur 3 secondes, 10 secondes ou le désactiver.

CHAPITRE 6 : ANNEXE

6.1 Messages d'avertissement

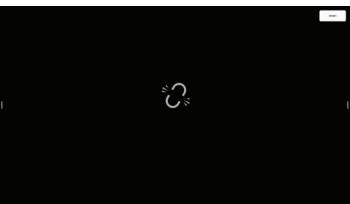
Messages d'avertissement	Cause	Solution
	L'écran interactif n'arrive pas à détecter le signal de la source d'entrée.	<ul style="list-style-type: none"> • Vérifiez si la source d'entrée est ALLUMÉ. • Vérifiez si le câble du signal est correctement branché. • Vérifiez si les broches de la fiche du câble sont tordues ou endommagées.

6.2 Formats multimédia pris en charge

Format vidéo

Extensions de fichiers	Codec		
	Vidéo	Audio	Rapport de transmission maximal
.3gp/3GP2	mpeg1/2	Mpeg1/2 Layer1/2/3, AACLC, vorbis, LPCM, AMR-NB	Spéc : Solution max. : 1920 x 1080 60 Fps, 80 Mbps
	Mpeg-4		
	H.263		Spéc : Solution max. : 8192 x 4320 60 Fps, 200 Mbps
	H.264		
	Mjpeg		
vp8	Spéc : Solution max. : 1920 x 1080 60 Fps, 60 Mbps		
.asf/asx	mpeg1/2	Mpeg1/2 Layer1/2/3, AACLC, vorbis, LPCM, AMR-NB	Spéc : Solution max. : 1920 x 1080 60 Fps, 80 Mbps
	Mpeg-4		
	H.263		Spéc : Solution max. : 8192 x 4320 60 Fps, 200 Mbps
	H.264		
.avi	H.265	Mpeg1/2 Layer1/2/3, AACLC, vorbis, LPCM, AMR-NB	Spéc : Solution max. : 8192 x 4320 60 Fps, 200 Mbps
	mpeg1/2		Spéc : Solution max. : 1920 x 1080 60 Fps, 80 Mbps
	Mpeg-4		Spéc : Solution max. : 8192 x 4320 60 Fps, 200 Mbps
	H.263		
	H.264		
	Mjpeg		Spéc : Solution max. : 1920 x 1080 30 Fps, 30 Mbps
vp8	Spéc : Solution max. : 1920 x 1080 60 Fps, 60 Mbps		
.dat	mpeg1/2	Mpeg1/2 Layer1/2/3, AACLC, LPCM	Spéc : Solution max. : 1920 x 1080 60 Fps, 80 Mbps
	Mpeg-4		
	H.264		Spéc : Solution max. : 8192 x 4320 60 Fps, 200 Mbps

ANNEXE

Extensions de fichiers	Codec		
	Vidéo	Audio	Rapport de transmission maximal
.flv	H.265	Mpeg1/2 Layer1/2/3, AACLC, LPCM	Spéc : Solution max. : 8192 x 4320 60 Fps, 200 Mbps
	Mpeg-4		Spéc : Solution max. : 1920 x 1080 60 Fps, 80 Mbps
	H.263		
	H.264		Spéc : Solution max. : 8192 x 4320 60 Fps, 200 Mbps
	Mjpeg		Spéc : Solution max. : 1920 x 1080 30 Fps, 30 Mbps
	vp8		Spéc : Solution max. : 1920 x 1080 60 Fps, 60 Mbps
.mkv	vp9	Mpeg1/2 Layer1/2/3, AACLC, LPCM, opus	Spéc : Solution max. : 8192 x 4320 30 Fps, 60 Mbps
	H.265		Spéc : Solution max. : 8192 x 4320 60 Fps, 200 Mbps
	mpeg1/2		Spéc : Solution max. : 1920 x 1080 60 Fps, 80 Mbps
	Mpeg-4		
	H.264		Spéc : Solution max. : 3840 x 2160 30 Fps, 160 Mbps
	Mjpeg		Spéc : Solution max. : 1920 x 1080 30 Fps, 30 Mbps
	vp8		Spéc : Solution max. : 1920 x 1080 60 Fps, 60 Mbps
.mov	H.265	Mpeg1/2 Layer1/2/3, AACLC, vorbis, LPCM, AMR-NB	Spéc : Solution max. : 8192 x 4320 60 Fps, 200 Mbps
	mpeg1/2		Spéc : Solution max. : 1920 x 1080 60 Fps, 80 Mbps
	Mpeg-4		
	H.263		
	H.264		Spéc : Solution max. : 8192 x 4320 60 Fps, 200 Mbps
	Mjpeg		Spéc : Solution max. : 1920 x 1080 30 Fps, 30 Mbps
	vp8		Spéc : Solution max. : 1920 x 1080 60 Fps, 60 Mbps
.mp4	H.265	Mpeg1/2 Layer1/2/3, AACLC, vorbis, LPCM, AMR-NB	Spéc : Solution max. : 8192 x 4320 60 Fps, 200 Mbps
	mpeg1/2		Spéc : Solution max. : 1920 x 1080 60 Fps, 80 Mbps
	Mpeg-4		
	H.263		
	H.264		Spéc : Solution max. : 8192 x 4320 60 Fps, 200 Mbps
	Mjpeg		Spéc : Solution max. : 1920 x 1080 30 Fps, 30 Mbps
	vp8		Spéc : Solution max. : 1920 x 1080 60 Fps, 60 Mbps
.VOB	mpeg1/2	Mpeg1/2 Layer1/2/3, AACLC, LPCM	Spéc : Solution max. : 1920 x 1080 60 Fps, 80 Mbps
	Mpeg-4		Spéc : Solution max. : 1920 x 1080 60 Fps, 80 Mbps

ANNEXE

Extensions de fichiers	Codec		
	Vidéo	Audio	Rapport de transmission maximal
.mpg/.mpeg	mpeg1/2	Mpeg1/2 Layer1/2/3, AACLC, LPCM	Spéc : Solution max. : 1920 x 1080 60 Fps, 80 Mbps
	Mpeg-4		Spéc : Solution max. : 8192 x 4320 60 Fps, 200 Mbps
	H.264		
.webm	vp9	Mpeg1/2 Layer1/2/3, AACLC, LPCM, opus	Spéc : Solution max. : 8192 x 4320 30 Fps, 60 Mbps
	H.265		Spéc : Solution max. : 8192 x 4320 60 Fps, 200 Mbps
	mpeg1/2		Spéc : Solution max. : 1920 x 1080 60 Fps, 80 Mbps
	Mpeg-4		Spéc : Solution max. : 8192 x 4320 60 Fps, 200 Mbps
	H.264		
	Mjpeg		
	vp8		Spéc : Solution max. : 1920 x 1080 60 Fps, 60 Mbps
.ts	H.265	Mpeg1/2 Layer1/2/3, AACLC, LPCM	Spéc : Solution max. : 8192 x 4320 60 Fps, 200 Mbps
	mpeg1/2		Spéc : Solution max. : 1920 x 1080 60 Fps, 80 Mbps
	Mpeg-4		Spéc : Solution max. : 8192 x 4320 60 Fps, 200 Mbps
	H.264		

Format audio

Extensions de fichiers	Format	Codec audio	Plage prise en charge
.aac	AAC	AAC-LC	Fréquence d'échantillonnage : 8K-48 KHz
			Débit Binaire : 16K-576 Kbps
.ape	Audio du singe	Audio du singe	Fréquence d'échantillonnage : 32, 44.1, 48 KHz
			Débit Binaire : 500 Kbps-1.5 Mbps
.flac	FLAC	FLAC	Fréquence d'échantillonnage : 8K-192 KHz
			Débit Binaire : 128-2304 Kbps
.amr	AMR-NB	AMR-NB	Fréquence d'échantillonnage : 8 KHz
			Débit Binaire : 4.75-12.2 Kbps
.opus	OPUS	OPUS	Fréquence d'échantillonnage : 8K-48 KHz
			Débit Binaire : 32K-9612 Kbps
.mp3	MPEG Audio Layer3	MPEG1/2 layer3	Fréquence d'échantillonnage : 8K-48 KHz
			Débit Binaire : 8-320 Kbps
.ogg	Vorbis	Vorbis	Fréquence d'échantillonnage : 6K-48 KHz
			Débit binaire : 8-500 Kbps
.wav	WAV	LPCM	Fréquence d'échantillonnage : 6K-192 KHz

ANNEXE

Format d'image

Extensions de fichiers	Format	Plage prise en charge	Remarque
.bmp	BMP	9600 x 6400	La limitation de la résolution max dépend de la taille de la DRAM
.gif	GIF	6400 x 4800	
.jpeg/jpg	JPEG	Ligne de base 15360 x 8640	
		Progressif 1024 x 768	
.png	PNG	9600 x 6400	

Remarque :

- ◆ Le son ou la vidéo peuvent ne pas fonctionner si le contenu dispose d'un taux de bits ou d'images supérieur à la limite de trames/sec indiquée dans le tableau ci-dessus.
- ◆ Le contenu vidéo avec un taux de bits ou d'images supérieur au taux spécifié dans le tableau ci-dessus peut causer une lecture saccadée.

6.3 Résolution prise en charge

Timing du signal	Référence	Fréquence d'horloge	Fréquence horizontale	Fréquence verticale	HDMI	USB-C
		MHz	KHz	Hz		
720 x 400 @70Hz	IBM	28,322	31,788	70	—	—
640 x 480 @60Hz	VESA	25,18	31,469	59,94	√	√
800 x 600 @56Hz	VESA	36	35,156	56,25	√	√
800 x 600 @60Hz	VESA	40	37,879	60,317	√	√
1024 x 768 @60Hz	VESA	65	48,363	60,004	√	√
1280 x 768 @60Hz(RB)	CVTRB	68,25	47,396	59,995	√	√
1280 x 768 @60Hz	VESA	79,5	47,776	59,87	√	√
1280 x 800 @60Hz	VESA	83,5	49,702	59,81	√	√
1280 x 960 @60.000Hz	VESA	108	60	60	√	√
1280 x 1024 @60Hz	VESA	108	63,981	60,002	√	√
1360 x 768 @60Hz	VESA	85,5	47,712	60,015	√	√
1440 x 900 @60Hz(RB)	CVTRB	88,75	55,469	59,901	√	√
1440 x 900 @60Hz	CVT	106,5	55,935	59,887	√	√
1680 x 1050 60Hz	VESA	146,25	65,29	59,954	√	√
1920 x 1080 60Hz	CEA	148,5	67,5	60	√	√
640 x 480P594:3	CEA	25,175	31,469	59,94	—	√
640 x 480P604:3	CEA	25,2	31,5	60	—	√
720 x 480P604:3	CEA	27,027	31,5	60	—	√
720 x 480P6016:9	CEA	27,027	31,5	60	—	√
1280 x 720P5916:9	CEA	74,175	44,955	59,939	—	√
1280 x 720P6016:9	CEA	74,25	45	60	—	√
1440 x 480P604:3	CEA	54,054	31,5	60	—	√
1440 x 480P5916:9	CEA	54	31,469	59,94	—	√

ANNEXE

Timing du signal	Référence	Fréquence d'horloge	Fréquence horizontale	Fréquence verticale	HDMI	USB-C
		MHz	KHz	Hz		
1440 x 480P6016:9	CEA	54.054	31,5	60	—	√
1920 x 1080P5916:9	CEA	148.35	67.432	59.939	—	√
1920 x 1080P6016:9	CEA	148,5	67,5	60	—	√
720 x 576P504:3	CEA	27	31,25	50	—	√
720 x 576P5016:9	CEA	27	31,25	50	—	√
1280 x 720P5016:9	CEA	74,25	37,5	50	—	√
1440 x 576P5016:9	CEA	54	31,25	50	—	√
1920 x 1080P5016:9	CEA	148,5	56,25	50	—	√
1920 x 1080P2316:9	CEA	74,175	26,973	23,976	—	√
1920 x 1080P2416:9	CEA	74,25	27	24	—	√
1920 x 1080P2516:9	CEA	74,25	28,125	25	—	√
1920 x 1080P2916:9	CEA	74,175	33,716	29,97	—	√
1920 x 1080P3016:9	CEA	74,25	33,75	30	—	√
720(1440) x 480i	CEA	27	15,734	59,939	√	—
480p 59Hz	CEA	27	31,469	59,94	√	—
480p 60Hz	CEA	27,027	31,5	60	√	—
720(1440) x 576i	CEA	27	15,625	50	√	—
576p 50Hz	CEA	27	31,25	50	√	—
720p 60Hz	CEA	74,25	45	60	√	—
720p 59Hz	CEA	74,176	44,955	59,94	√	—
720p 50Hz	CEA	74,25	37,5	50	√	—
1080i 60Hz	CEA	74,25	33,75	60	√	—
1080i 59Hz	CEA	74,176	33,716	59,94	√	—
1080i 50Hz	CEA	74,25	28,125	50	√	—
1080p 60Hz	CEA	148,5	67,5	60	√	—
1080p 50Hz	CEA	148,5	56,25	50	√	—
1080p 30Hz	CEA	74,25	33,75	30	√	—
1080p 29Hz	CEA	74,176	33,716	29,97	√	—
1080p 25Hz	CEA	74,25	28,125	25	√	—
1080p 24Hz	CEA	74,25	27	24	√	—
1080p 23Hz	CEA	74,176	26,973	23,976	√	—
3840 x 2160 60Hz	CEA	594	135	60	√	√
3840 x 2160 50Hz	CEA	594	112,5	50	√	√
3840 x 2160 30Hz	CEA	297	67,5	29,97	√	√
3840 x 2160 25Hz	CEA	297	56,25	25	√	√
3840 x*2160 24Hz	CEA	297	54	23,982	√	√

6.4 Dépannage

Problème	Cause possible	Résolution
Aucune image affichée	<ul style="list-style-type: none"> Le cordon d'alimentation a été débranché. Le bouton d'alimentation sous le moniteur n'est pas en position Marche. L'entrée sélectionnée n'est pas connectée. Le moniteur est en mode Veille. 	<ol style="list-style-type: none"> 1 Branchez le cordon d'alimentation. 2 Vérifiez que le bouton d'alimentation est en position Marche. 3 Connectez le type de la source sélectionnée au moniteur.
Interférences affichées sur le moniteur ou interférences sonores	Causées par des appareils électriques à proximité ou des lampes fluorescentes.	Déplacez l'écran à un autre endroit pour voir si l'interférence diminue ou connectez l'écran à une autre prise de courant.
Couleur anormale	Le câble de signal n'est pas correctement branché.	Assurez-vous que le câble de signal est bien branché sur le moniteur.
L'image est déformée, avec des motifs anormaux	<ul style="list-style-type: none"> Le câble de signal n'est pas correctement branché. Le signal d'entrée n'est pas pris en charge par le moniteur. 	<ul style="list-style-type: none"> Vérifiez si le câble de signal est correctement branché. Vérifiez la source de signal vidéo pour vous assurer qu'elle est compatible avec le moniteur. Vérifiez ses spécifications avec la section des spécifications du moniteur.
L'image ne remplit pas l'écran entier	Le format de l'image n'est pas défini correctement.	Ouvrez le menu Source et essayez différents formats de rapport d'aspect. Consultez la section "3.2 Selecting the Input Source Signal".
Il y a du son mais pas d'image	Câble de la source de signal mal connecté.	Assurez-vous que les entrées vidéo et audio sont toutes connectées.
Il y a une image mais pas de son	<ul style="list-style-type: none"> Câble de la source de signal mal connecté. Le volume est réglé au minimum. La fonction Sourdine est activée. Aucun haut-parleur externe connecté. 	<ul style="list-style-type: none"> Assurez-vous que les entrées vidéo et audio sont correctement connectées. Appuyez sur le bouton + de la télécommande pour rétablir le son. Désactivez la fonction Sourdine en appuyant sur le bouton  de la télécommande. Branchez les haut-parleurs externes et réglez le volume à un niveau approprié.
Certains éléments de l'image ne s'allument pas	Certains pixels de l'écran peuvent ne pas s'allumer.	Cet écran est fabriqué en utilisant une technologie haute précision très avancée : cependant, parfois, certains pixels de l'écran peuvent ne pas s'allumer correctement. Cela est normal.

ANNEXE

Problème	Cause possible	Résolution
Le système répond lentement ou le système est tombé en panne.	<ul style="list-style-type: none">• Trop d'applications sont exécutées en arrière-plan.• Le fonctionnement normal du système est perturbé par les conditions environnementales, par exemple un orage.	Débranchez votre écran interactif de la prise de courant et attendez 1-2 minutes. Puis rebranchez le cordon d'alimentation et redémarrez l'écran.
La réponse au toucher est lente et ne fonctionne pas	Trop d'applications sont exécutées en arrière-plan.	<ul style="list-style-type: none">• Fermez les applications que vous n'utilisez pas.• Redémarrez le système.
La réponse au toucher est lente et ne fonctionne pas	Trop d'applications sont exécutées en arrière-plan.	<ul style="list-style-type: none">• Fermez les applications que vous n'utilisez pas.• Redémarrez le système.
Impossible de se connecter au Wi-Fi	Le module Wi-Fi n'est pas installé sur l'écran interactif ou n'est pas installé correctement.	(Ré)installer le module Wi-Fi sur l'écran interactif. Consultez la page 21.

CHAPITRE 7 : SPÉCIFICATIONS

7.1 Spécifications de l'écran

		IFP6504P-AO	IFP7504P-AO	IFP8604P-AO
Panneau	Type d'écran	TFT LCD à rétroéclairage LED (technologie IPS)	TFT LCD à rétroéclairage LED (technologie IPS)	TFT LCD à rétroéclairage LED (technologie IPS)
	Taille de l'écran	64,5"	74,5"	85,6"
	Résolution max.	UHD 3840 x 2160	UHD 3840 x 2160	UHD 3840 x 2160
	Pas de pixels	0,372 mm	0,430 mm	0,494mm
	Luminosité	400 cd/m ²	400 cd/m ²	400 cd/m ²
	Rapport de contraste	1200:1	1200:1	1200:1
	Angle de vue (H/V)	178°/178°	178°/178°	178°/178°
	Couleurs d'affichage	1,07 G couleurs (10bits)	1,07 G couleurs (10bits)	1,07 G couleurs (10bits)
	Temps de réponse	5 ms	5 ms	5 ms
Fréquence (H/V)	Fréq. H	30 kHz-135 kHz	30 kHz-135 kHz	30 kHz-135 kHz
	Fréq. V	30 Hz-76 Hz	30 Hz-76 Hz	30 Hz-76 Hz
Entrée	HDMI	2.1 x 1	2.1 x 1	2.1 x 1
	USB-C	x 1 (PD: 60W)	x 1 (PD: 60W)	x 1 (PD: 60W)
Sortie	HDMI	2.1 x 1	2.1 x 1	2.1 x 1
Contrôle externe	Entrée RS232	D-Sub 9 broches	D-Sub 9 broches	D-Sub 9 broches
	LAN (RJ45)	RJ45 x 2	RJ45 x 2	RJ45 x 2
Système intégré	Système d'exploitation	Android 13.0	Android 13.0	Android 13.0
	Processeur	Cortex A76+A55	Cortex A76+A55	Cortex A76+A55
	Mémoire	8G	8G	8G
	Stockage	128G	128G	128G
Autre connectivité	USB	USB 3.0 x 5 (Lecture multimédia) Type-C (PD : 60W)	USB 3.0 x 5 (Lecture multimédia) Type-C (PD : 60W)	USB 3.0 x 5 (Lecture multimédia) Type-C (PD : 60W)
	Emplacement OPS	Oui	Oui	Oui
Audio	Sortie audio	S/PDIF	S/PDIF	S/PDIF
	Haut-parleurs internes	15W x 2	15W x 2	15W x 2
Écran tactile	Technologie	Cadre tactile infrarouge	Cadre tactile infrarouge	Cadre tactile infrarouge
	Précision de positionnement	±1 mm	±1 mm	±1 mm
	Interface du panneau	USB (Type-B)	USB (Type-B)	USB (Type-B)
	Plug & Play Mono-point	Windows 2000/XP/Vista/CE 6.0 macOS	Windows 2000/XP/Vista/CE 6.0 macOS	Windows 2000/XP/Vista/CE 6.0 macOS
	Support multi-points avec pilote	40 points pour Windows 7/8/10/11 20 points pour Android/Linux (kernel 3.5 ou supérieur) Chrome 39 ou supérieur	40 points pour Windows 7/8/10/11 20 points pour Android/Linux (kernel 3.5 ou supérieur) Chrome 39 ou supérieur	40 points pour Windows 7/8/10/11 20 points pour Android/Linux (kernel 3.5 ou supérieur) Chrome 39 ou supérieur
	Prise en charge du multi-touch par le pilote	20 point touch for macOS (supported by UPDD driver)	Prise en charge de 20 points de contact pour macOS (pris en charge par le pilote UPDD)	Prise en charge de 20 points de contact pour macOS (pris en charge par le pilote UPDD)
Caméra	Résolution	8M	8M	8M
	Pixel	3840x2106 (30 fps)	3840x2106 (30 fps)	3840x2106 (30 fps)
	Microphone	8 capteurs en réseau	8 capteurs en réseau	8 capteurs en réseau
Alimentation	Exigences d'alimentation	100~240 CA, 50Hz~60Hz	100~240 CA, 50Hz~60Hz	100~240 CA, 50Hz~60Hz
	Mode Allumé	185W (marche)	235W (marche)	350W (marche)
	Mode Veille	< 0,5W	< 0,5W	< 0,5W
	Mode Éteint	0W	0W	0W
	Alimentation électrique	Interne	Interne	Interne

SPÉCIFICATIONS

		IFP6504P-AO	IFP7504P-AO	IFP8604P-AO
Verre	Traitement de surface	AG	AG	AG
	Épaisseur	3,2 mm (0,13")	3,2 mm (0,13")	3.2 mm (0.13")
	Brillance	75±10%	75±10%	75±10%
	Fumée	3%~8%	3%~8%	3%~8%
	Dureté MOHS	5	5	5
	Dureté du crayon	8H	8H	8H
	Classification IK	IK08	IK08	IK08
Conditions de fonctionnement	Température	0°C-40°C (32°F-104°F)	0°C-40°C (32°F-104°F)	0°C-40°C (32°F-104°F)
	Humidité	20%-80% (sans condensation)	20%-80% (sans condensation)	20%-80% (sans condensation)
Conditions de stockage	Température	-10°C-60°C (-14°F-140°F)	-10°C-60°C (-14°F-140°F)	-10°C-60°C (-14°F-140°F)
	Humidité	10%-80% (sans condensation)	10%-80% (sans condensation)	10%-80% (sans condensation)
Fixation	VESA FPMPMI	Oui (600 x 400 mm)	Oui (800 x 400 mm)	Oui (800 x 600 mm)
Dimensions	avec support (L x H x D)	1482,1 x 929,9 x 117,5 mm (58,4" x 36,6" x 4,6")	1716,5 x 1062,9 x 123,9 mm (67,6" x 41,8" x 4,9")	1961,8 x 1200,9 x 123,9 mm (77,2" x 47,3" x 4,9")
	sans support (L x H x D)	1482,1 x 929,9 x 86,0 mm (58,4" x 36,6" x 3,4")	1716,5 x 1062,9 x 86,0 mm (67,6" x 41,8" x 3,4")	1961,8 x 1200,9 x 86,0 mm (77,2" x 47,3" x 3,4")
	Emballage (L x H x D)	1660,0 x 1045,0 x 220,0 mm (65,4" x 41,1" x 8,7")	1900,0 x 1160,0 x 225,0 mm (74,8" x 45,7" x 8,9")	2160,0 x 1310,0 x 225,0 mm (85,0" x 51,6" x 8,9")
Poids	avec support	43,3 kg (95,5 lb)	57,3 kg (126,3 lb)	72,0 kg (158,7 lb)
	sans support	40,5 kg (89,3 lb)	50,7 kg (111,8 lb)	68,7 kg (151,4 lb)
	Emballage	49,5 kg (109,1 lb)	65,3 kg (144,0 lb)	81,4 kg (179,5 lb)

Remarque :

- ◆ Toutes les spécifications sont sujettes à modification sans préavis.

7.2 Dimensions de l'écran

IFP6504P-AO

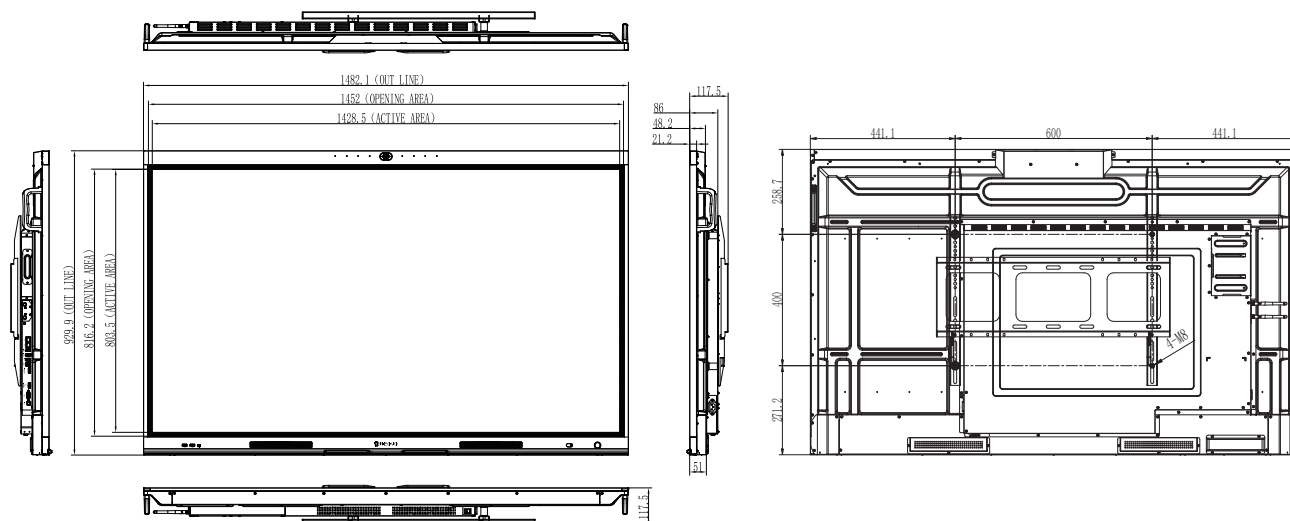

SPÉCIFICATIONS

IFP7504P-AO

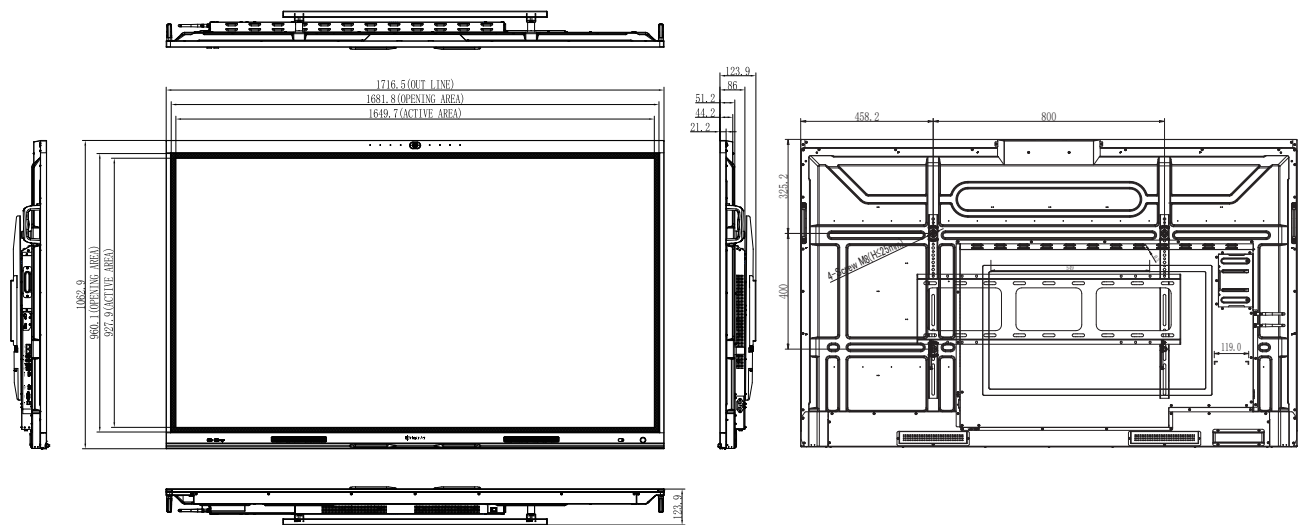

IFP8604P-AO

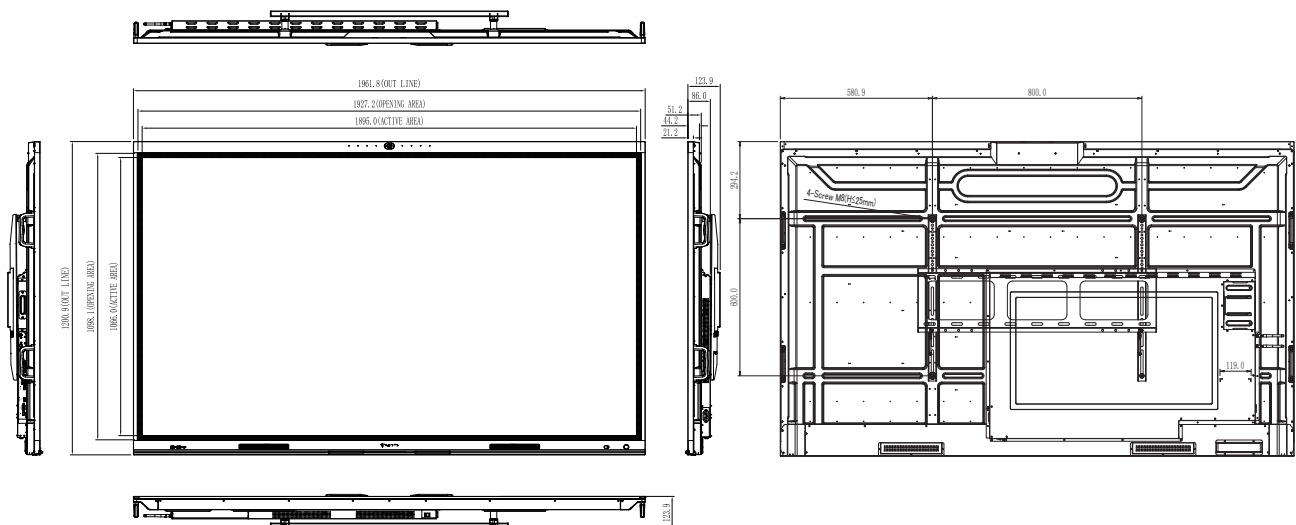

AG Neovo

Company Address: 5F-1, No. 3-1, Park Street, Nangang District, Taipei, 11503, Taiwan.

Copyright © 2026 AG Neovo. All rights reserved.

I64PA0/ I74PA0/ I84PA0_UM_V021