



THE DISPLAY CHOICE
OF PROFESSIONALS™

www.agneovo.com

RX-2402 LCD 显示器
用户手册

目录

安全信息

联邦通信委员会(FCC)通告 (仅限于美国)	4
WEEE	5

预防措施

注意事项	6
安装时的注意事项	6
使用时的注意事项	7
清洁和维护	7
关于液晶显示器的注意事项	8

第 1 章：产品介绍

1.1 物品清单	9
1.2 壁挂安装准备工作	10
1.2.1 壁挂安装	10
1.2.2 卸下底座	11
1.3 液晶显示器概览	12
1.3.1 正面概览和键盘按钮	12
1.3.2 背面概览	13

第 2 章：连接

2.1 连接电源	14
2.2 连接输入源信号	15
2.2.1 连接计算机	15
使用 VGA 线	15
使用 DVI 线	15
使用 HDMI 线	16
使用 DisplayPort 线	16
使用 RS232 线	17
使用音频线	17
2.2.2 连接视频设备	18
使用复合(CVBS)线	18
使用 S-Video 线	19
使用 HDMI 线	19
使用 DisplayPort 线	20

第 3 章：使用液晶显示器

3.1 打开电源	21
3.2 选择输入源信号	21
3.3 调节音量	22
3.3.1 静音	22
3.4 选择您的首选画面设置	22
3.5 使用画中画 (PIP)	23
3.5.1 PIP/PBP 选项	23
3.5.2 PIP/PBP (画中画/并排画面) 交换	24

目录

3.6 使用画面定格功能.....	24
3.7 使用自动调整功能.....	25
3.8 使用旋转功能.....	25
3.9 锁定 OSD 菜单.....	26
第 4 章：屏幕显示菜单	
4.1 使用 OSD 菜单.....	27
4.2 OSD 菜单树.....	29
第 5 章：调整液晶显示器	
5.1 亮度.....	32
5.2 色温.....	34
5.3 图像设置.....	35
5.4 画面比例.....	38
5.5 画中画设置.....	39
5.6 影像防烙印.....	41
5.7 OSD 设置.....	42
5.8 音频设置.....	43
5.9 系统 1.....	44
5.10 系统 2.....	46
5.11 EcoSmart 感应器.....	48
5.12 输入选择.....	50
第 6 章：附录	
6.1 警告消息.....	51
6.2 支持的分辨率.....	52
6.3 故障排除.....	53
6.4 运输此液晶显示器.....	55
第 7 章：规格	
7.1 显示器规格.....	56
7.2 显示器尺寸.....	57
7.2.1 RX-2402 尺寸.....	57

安全信息

联邦通信委员会(FCC)通告（仅限于美国）



经测试，本设备符合 FCC 规则第 15 部分对 B 类数字设备的限制规定。这些限制旨在为居民区设施提供防止有害干扰的合理保护。本设备会产生、使用和发出辐射无线电波。如果不按照指示进行安装和使用，可能会对无线通信产生有害干扰。但本公司不保证在特定安装情况下不产生干扰。如果此设备确实对无线电或电视接收造成有害干扰（可通过关闭然后再打开设备电源来确定），希望用户尝试通过下面一项或多项措施来消除干扰：

- 调整接收天线的方向或位置。
- 增大设备和接收器之间的距离。
- 将设备与接收器分别连接到不同电路上的插座。
- 请咨询经销商或有经验的无线电 / 电视机技术人员以获取帮助。



未经责任方明确同意进行更换或修改可能导致用户无法使用设备。

当将此显示器与计算机设备连接时，请仅使用随此显示器所配的、能屏蔽射频信号的线缆。

为防止火灾或触电所导致的损害，请勿将此装置于雨中或过于潮湿的地方。

此 B 类数字设备符合加拿大对产生干扰设备之规章中的所有要求。



本设备符合 FCC 规则第 15 条的要求。操作中会受以下两个条件的影响：(1) 此装置不应产生有害干扰，并且 (2) 此装置会接受其所接收到的任何干扰，包括那些能导致非预期操作的干扰。

安全信息

WEEE

此信息适用于欧盟国家的用户。

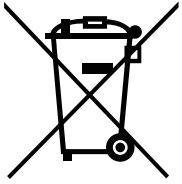

产品或其包装上的此符号表示该产品在达到使用寿命后，必须与普通家庭废弃物分开进行废弃处理。请注意，在回收中心处置您的废弃电子设备是您的责任，这样做有助于节约自然资源。欧盟的每个国家都应该有其电气和电子设备回收中心。有关您附近回收处置区域的信息，请咨询您当地相关的电气和电子设备废弃物管理机构或者咨询向您销售本产品的经销商。



适用于欧盟私人家庭。为了协助保护自然资源、并确保以保护人类健康和环境的方式回收产品，请注意下列事项：

- 装置或外包装上的打叉垃圾桶表示，产品符合欧洲 WEEE（废电力电子设备）指令
- 请务必将旧装置与家庭废弃物分开处理
- 应事先取出电池并另外弃置至正确的收集系统
- 您负责在弃置前删除旧装置上的个人资料
- 私人家庭可免费交出旧装置
- 若想了解可在何处丢置本废弃设备并回收之详细资讯，请联络您所在城市的办事处、家用废弃物处理中心或购买本产品的商店

预防措施



本手册中使用的符号

	此图标表示存在潜在的危險，可能导致人员受伤或产品损坏。
	此图标表示重要的使用和维护信息。

注意事项

- 在使用此液晶显示器之前，请仔细阅读本用户手册，并妥善保管以备将来参考。
- 本用户手册中提供的产品规格和其他信息仅供参考。所有信息如有变更，恕不另行通知。更新内容可从我们的网站下载，网址是：www.agneovo.com。
- 为保护您作为消费者的权利，请勿毁坏此液晶显示器上的任何标签。否则，可能影响保修期。

安装时的注意事项



请勿将此液晶显示器放置在热源附近，如加热器、排气口旁边或阳光直接照射的地方。



请勿盖住或堵塞机壳上的通风孔。



将此液晶显示器放置在稳定的位置。请勿将此液晶显示器放置在容易震动或受撞击的地方。



将此液晶显示器放置在通风良好的地方。



请勿将此液晶显示器放置在室外。



请勿将此液晶显示器放置在多尘或潮湿的环境中。



请勿使液体或尖利物品通过通风孔溅入或进入此液晶显示器。否则，可能导致意外火灾、电击或液晶显示器损坏。

预防措施

使用时的注意事项



仅使用此液晶显示器随附的电源线。



电源插座应安装在此液晶显示器旁边，并且便于插拔电源线。



如果此液晶显示器使用延长线，应确保电源插座上插入的所有设备的电流消耗总计值不超过额定电流值。



请勿将任何物品压在电源线上。请勿将此液晶显示器放置在电源线容易被踩踏的地方。



如果长期不使用此液晶显示器，应从电源插座上拔掉电源线。



断开电源线时，应握住并拔掉插头。请勿用力拉电源线；否则，可能导致火灾或触电。



请勿用湿手拔掉或接触电源线。

清洁和维护



此液晶显示器配备 NeoV™ 光学玻璃。使用在中性清洁液中蘸湿的软布擦拭玻璃表面和机壳。



请勿用尖利或粗糙物品（如钢笔或螺丝刀）刮擦或按压玻璃表面。否则，会划伤玻璃表面。



请勿尝试自行维修此液晶显示器，应委托专业维修人员进行维修。打开或卸下机盖时，存在接触危险高压的风险或其他风险。



警告：



在下列情况下，应从电源插座上拔掉电源线，然后委托专业维修人员进行维修：

- ◆ 电源线破损。
- ◆ 此液晶显示器掉落或机壳破损。
- ◆ 此液晶显示器冒烟或发出异味。



警告：



不建议吊顶安装或者安装在头顶上的任何其他水平表面。

安装不当会导致意外后果，特别是人员受伤和财产损失。若用户已经将显示器吊装在天花板上或头顶上的任何其他水平表面上，强烈建议用户咨询 AG Neovo 了解相应的解决办法，以达到愉快的和可行的显示器使用体验。

预防措施

关于液晶显示器的注意事项

为了保持稳定的亮度性能，建议您使用较低的亮度设置。

由于灯泡的使用寿命，液晶显示器的亮度质量会随着时间的推移而降低，这是正常现象。

当长时间显示静止图像时，液晶显示器上可能留下图像印迹。这就是所谓的图像残留现象。

为防止图像残留，可执行下列任意操作：

- 将液晶显示器设成在空闲几分钟后关闭。
- 使用移动图像或空白图像作为屏幕保护程序。
- 定期切换桌面背景。
- 将液晶显示器亮度调整至较低设置。
- 当不使用系统时关闭液晶显示器。

当液晶显示器出现图像残留时的解决办法：

- 关闭液晶显示器一段较长时间。可能是几个小时或几天。
- 使用屏幕保护程序并让其运行较长时间。
- 使用黑白图像并让其运行较长时间。

将液晶显示器从一个房间移到另一个房间或者从低温环境移到高温环境中时，玻璃表面上面或内部可能出现凝露。在这种情况下，在凝露消失之前，请勿打开液晶显示器的电源。

由于潮湿天气原因，液晶显示器玻璃表面内侧可能出现薄雾，这是正常现象。几天或者天气状况稳定后，薄雾会消失。

液晶显示器内部有数百万个微型晶体管。极少数晶体管可能损坏和产生坏点，属于正常现象。这是可接受的，不应看作是故障。

第1章：产品介绍

1.1 物品清单

打开包装时，确认下列物品是否齐全。如有任何物品缺失或损坏，请与经销商联系。

液晶显示器

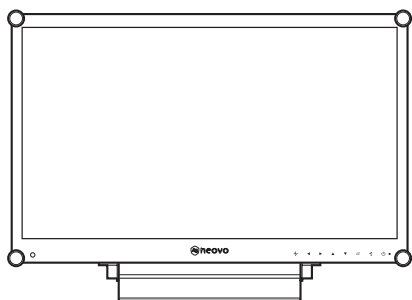

快速入门指南

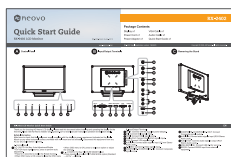

电源适配器

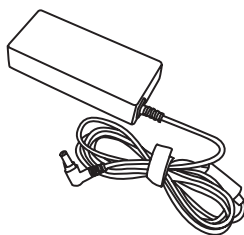

电源线

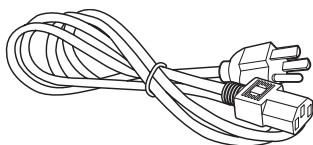

VGA 线

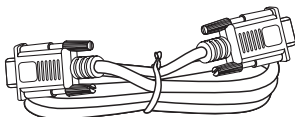

音频线

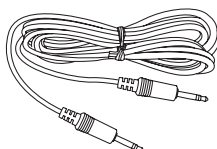

保修卡

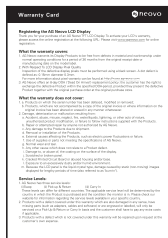

注意：

只应使用随附的电源适配器：

- ◆ Lite-on Technology Corporation
型号：ADP-40DD-B
额定值：12V/3.33A

注意：

- ◆ 上述图片仅供参考。实际物品在出厂时可能有所不同。

产品介绍

1.2 壁挂安装准备工作

1.2.1 壁挂安装

1 卸下底座。

参考下面的步骤。

2 将液晶显示器挂到墙壁上。

用螺丝将装配架装到液晶显示器背面的 VESA 孔上。

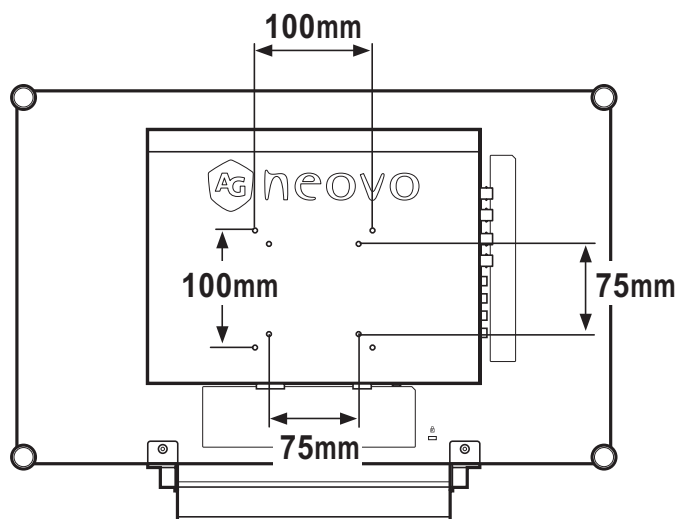

注意：

为保护玻璃面板，先垫上一块毛巾或软布，然后将液晶显示器正面朝下放置在上面。



警告：



不建议吊顶安装或者安装在头顶上的任何其他水平表面。

安装不当会导致意外后果，特别是人员受伤和财产损失。若用户已经将显示器吊装在天花板上或头顶上的任何其他水平表面上，强烈建议用户咨询 AG Neovo 了解相应的解决办法，以达到愉快的和可行的显示器使用体验。

注意：

采取必要措施防止液晶显示器掉落，并减少在地震或其他灾害中造成人员受伤和显示器损坏的风险。

- ◆ 仅使用 AG Neovo 推荐的 75 x 75 mm 和 100 x 100 mm 壁挂组件。
- ◆ 将此液晶显示器固定在能承受其重量的实心墙壁上。

产品介绍

1.2.2 卸下底座

- 1 将液晶显示器正面朝下放置在平坦表面上。
- 2 从液晶显示器上拧下用于固定底座的螺丝*。
- 3 卸下底座。

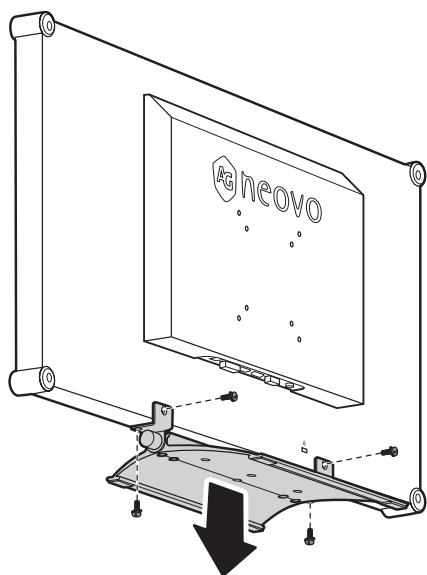

注意：

(*) 螺钉尺寸为 M4 x 10mm。

产品介绍

1.3 液晶显示器概览

1.3.1 正面概览和键盘按钮

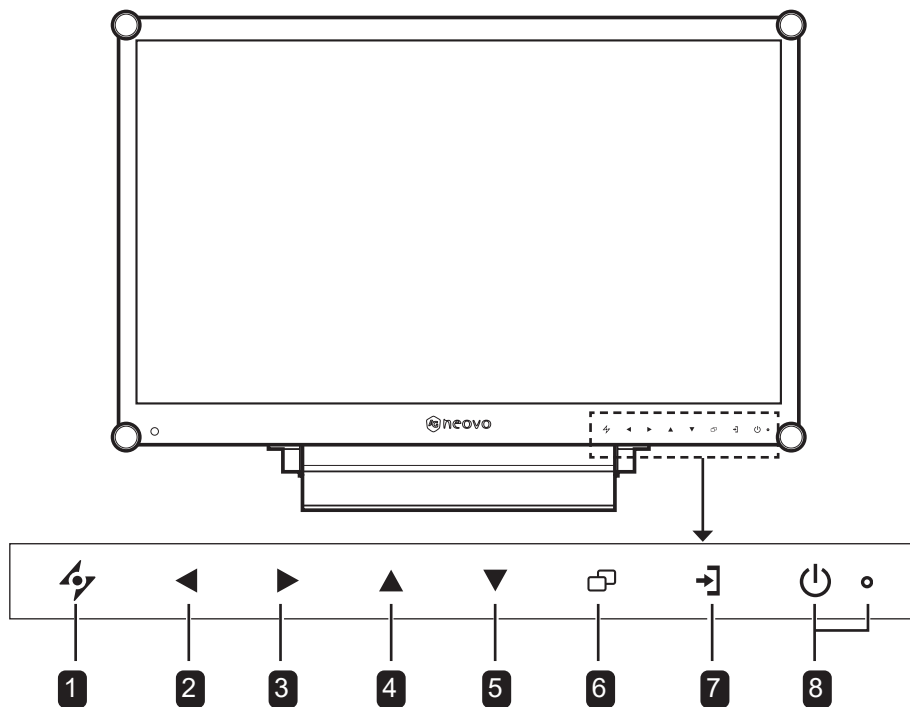

1 自动

热键：自动调整/旋转

- 对于 VGA 输入信号源，按下时执行自动调整。
- 按下3秒时启用旋转功能。
- OSD 菜单开启后，按下时关闭 OSD 菜单或退出子菜单。

2 向左

热键：音频音量调整

- 按此按钮显示音量条。接下来再按 LEFT（向左）减小音量。
- OSD 菜单开启后，按下此键可选择选项或调整设置。

3 向右

热键：屏幕冻结

- 按此按钮激活屏幕冻结功能。若要取消激活，请按下除“电源”键以外的任意按键。
- 当现实音量条时，按下可增大音量。
- OSD 菜单开启后，按下此键可选择选项并调整设置或进入子菜单。

4 向上

热键：画中画/并排画面选择

- 反复按下此按钮选择 PIP/PBP（画中画/并排画面）选项（PIP → PBP → 关闭）。
- OSD 菜单开启后，按下此键可选择选项或调整设置。

5 向下

热键：画面模式选择

- 反复按下此按钮选择 PICTURE Mode（画面模式）选项（标准 → CCTV → VIDEO → sRGB）。
- OSD 菜单开启后，按下此键可选择选项或调整设置。
- 画中画开启时，按下此键可交换画中画主画面和子画面。

6 MENU

按下此键可显示/隐藏 OSD 菜单。

7 输入源

按此按钮选择输入信号源。

8 电源和 LED 指示灯

- 按下时打开或关闭电源。
- 指示液晶显示器的运行状态：
 - 液晶显示器电源打开时绿灯亮。
 - 液晶显示器处于待机模式时橘黄色灯亮。
 - 液晶显示器电源关闭时指示灯熄灭。

产品介绍

1.3.2 背面概览

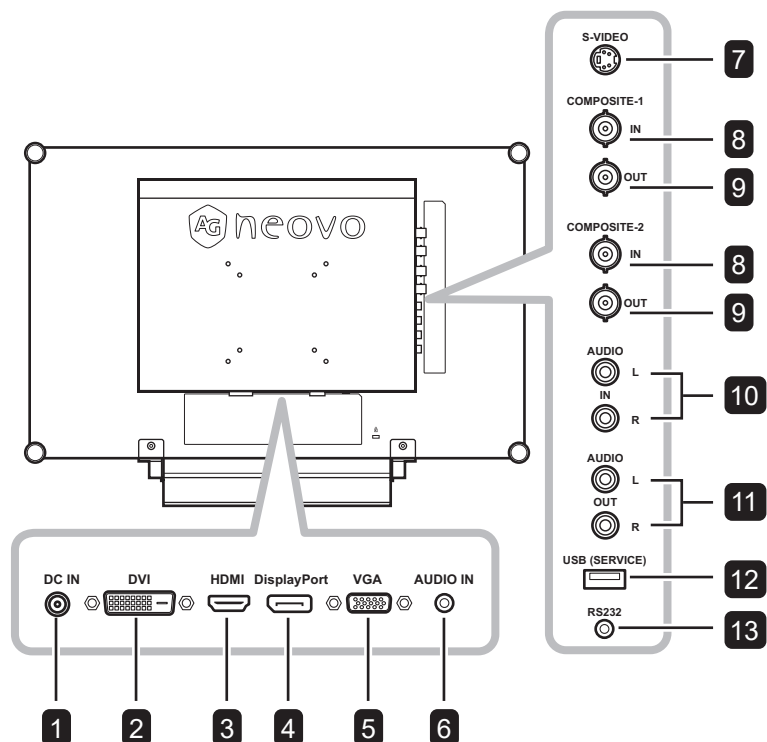

- 1 DC IN**
连接随附的电源适配器。
- 2 DVI**
连接DVI信号输入。
- 3 HDMI**
连接具有HDMI 输出功能的设备。
- 4 DisplayPort**
连接 DisplayPort 信号输入。
- 5 VGA**
连接 VGA 信号输入。
- 6 AUDIO IN (音频输入)**
连接设备讯号输出的音频端口 (3.5毫米立体声音频插孔)。
- 7 S-VIDEO**
连接 S-Video 信号输入。
- 8 COMPOSITE-1/COMPOSITE-2 IN**
连接复合(CVBS)信号输入。
- 9 COMPOSITE-1/COMPOSITE-2 OUT**
连接复合(CVBS)信号输出。
- 10 AUDIO IN (音频输入)**
连接音频信号输入 (RCA立体声音频插孔)。
- 11 AUDIO OUT (音频输出)**
连接音频信号输出 (RCA立体声音频插孔)。
- 12 USB (维修)**
连接USB 2.0进行维修。
- 13 RS232**
适用于直通功能的RS232输入, 供环通远程控制讯号使用。

第 2 章：连接线缆

2.1 连接电源

- 1 将电源线连接到电源适配器。
- 2 将电源适配器连接到液晶显示器背面的直流电源输入。
- 3 将电源线插头插入电源插座或电源。

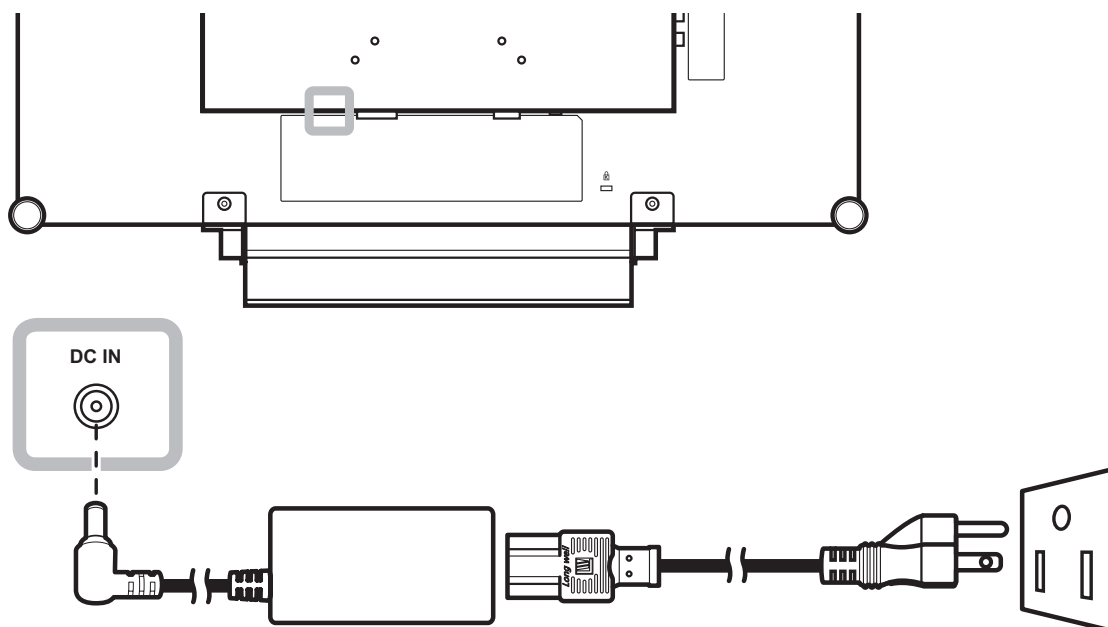

小心：

- ◆ 在连接线缆之前，确保液晶显示器没有连接到电源插座。如果在接通电源的情况下连接线缆，可能导致触电或人员受伤。



小心：

- ◆ 拔掉电源线时，握住电源线的插头。切勿拉拽电源线本身。

连接线缆

2.2 连接输入源信号

2.2.1 连接计算机

使用 VGA 线

将 VGA 线的一端连接到液晶显示器的 VGA 接口，另一端连接到计算机的 VGA 接口。

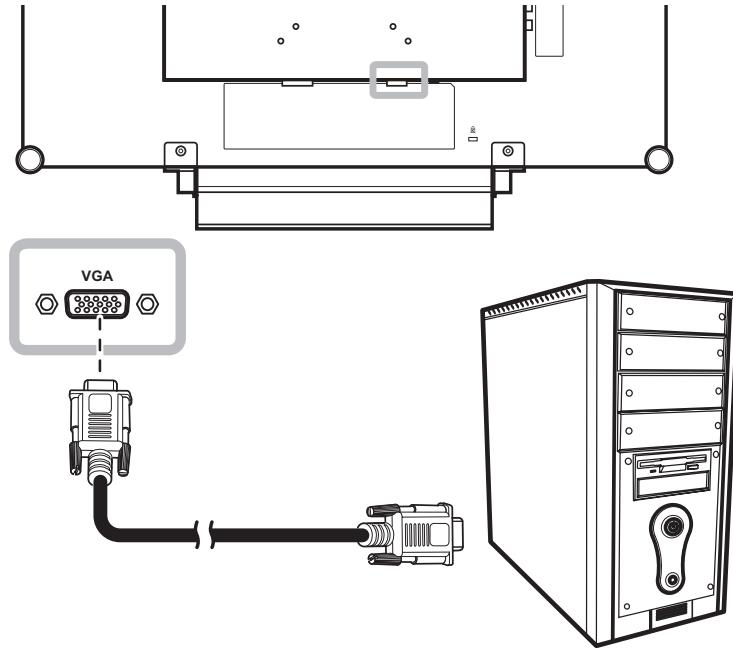

使用 DVI 线

将 DVI (DVI-D)线的一端连接到液晶显示器的 DVI 接口，另一端连接到计算机的 DVI 接口。

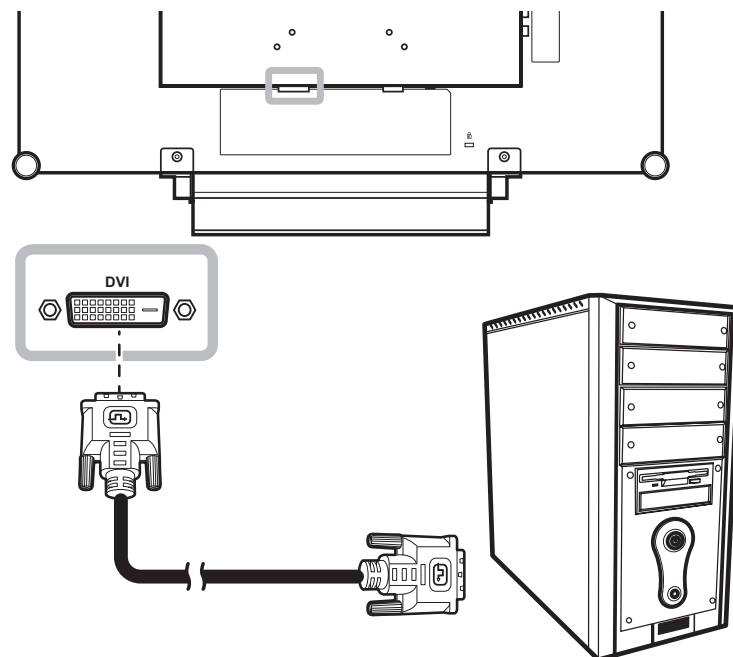

连接线缆

使用 HDMI 线

将 HDMI 线的一端连接到液晶显示器的 HDMI 接口，另一端连接到计算机的 HDMI 接口。

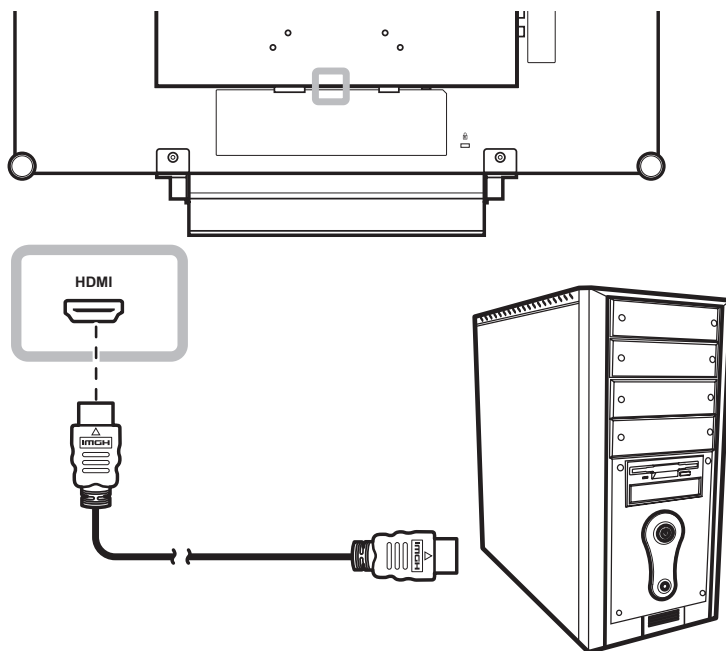

使用 DisplayPort 线

将 DisplayPort 线的一端连接到液晶显示器的 DisplayPort 接口，另一端连接到计算机的 DisplayPort 接口。

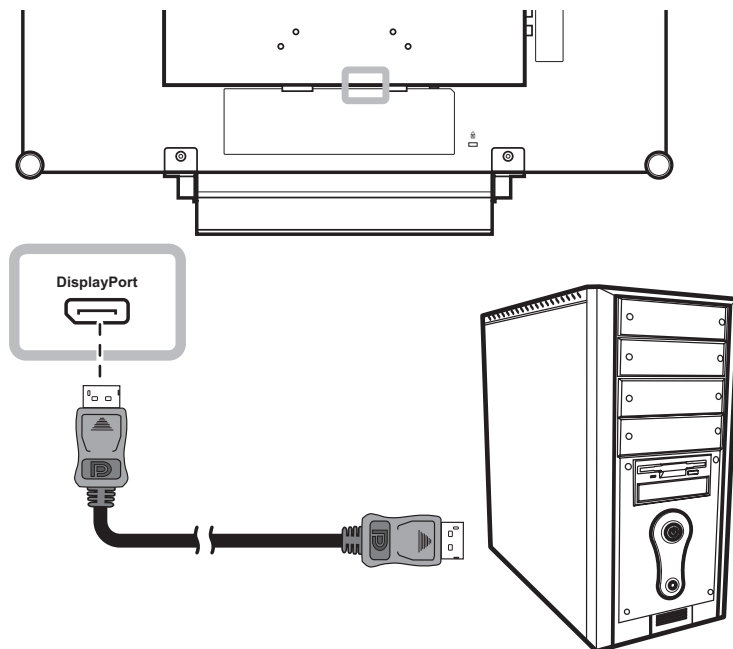

连接线缆

使用 RS232 线

将 RS232 线的一端连接到液晶显示器的 RS232 接口，另一端连接到计算机的 RS232 接口。

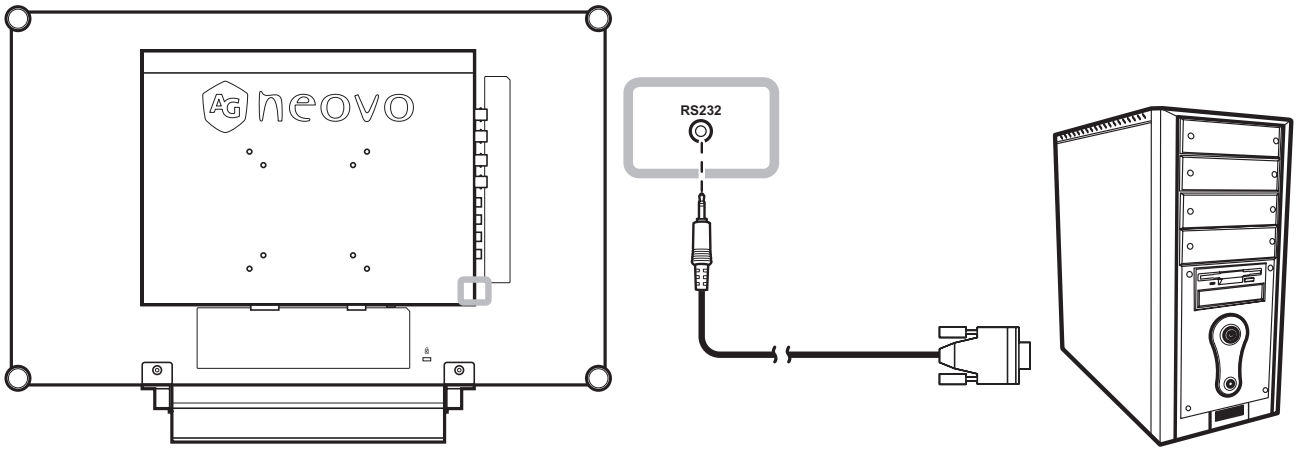

使用音频线

将音频线的一端连接到液晶显示器背面的音频输入接口，另一端连接到计算机的音频输出接口。

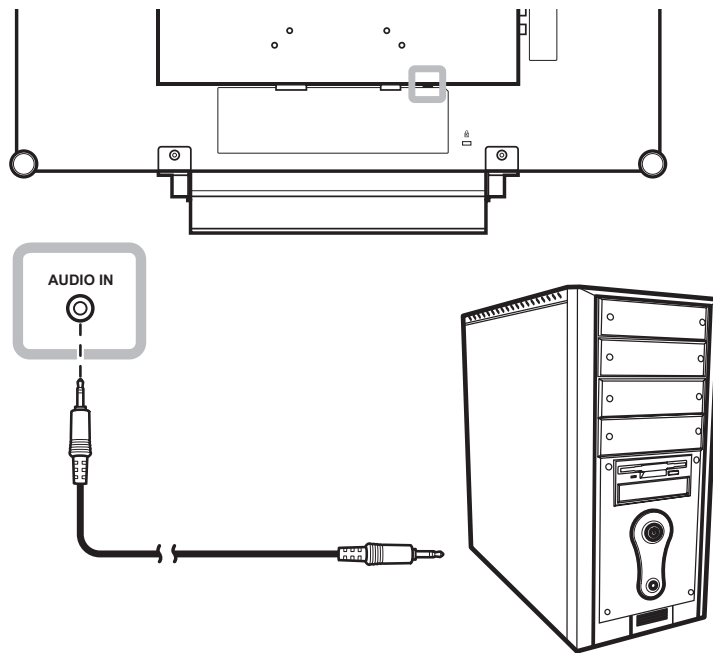

连接线缆

2.2.2 连接视频设备

使用复合(CVBS)线

将复合(CVBS)线的一端连接到液晶显示器的COMPOSITE 1 / COMPOSITE 2 In接口，另一端连接到设备的复合(CVBS)接口。

对于音频输入，将 RCA 线的两端分别连接到液晶显示器的音频输入接口和设备的音频输出接口。

对于视频回路，将复合(CVBS)线的一端连接到液晶显示器的COMPOSITE 1 / COMPOSITE 2 OUT接口，另一端连接到其他显示器的COMPOSITE 1 / COMPOSITE 2 IN接口。

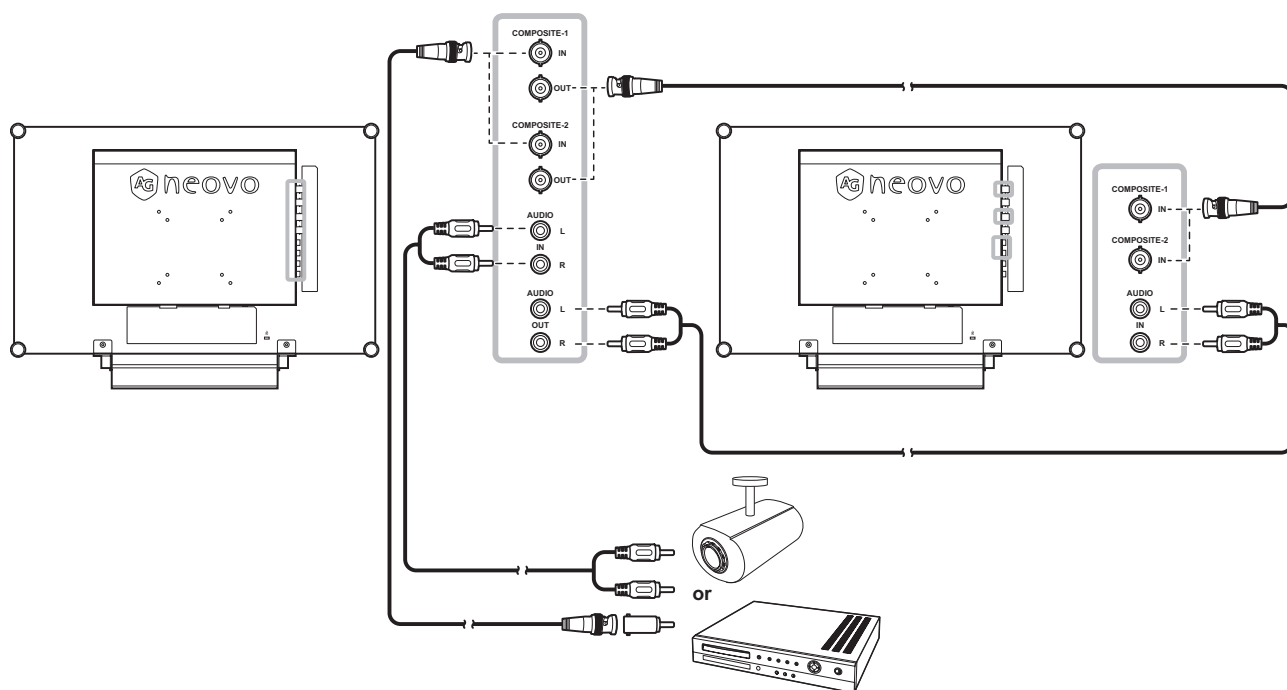

连接线缆

使用 S-Video 线

将 S-Video 线的一端连接到液晶显示器的 S-VIDEO 接口，另一端连接到设备的 S-VIDEO 接口。
对于音频输入，将 RCA 线的两端分别连接到液晶显示器的音频输入接口和设备的音频输出接口。

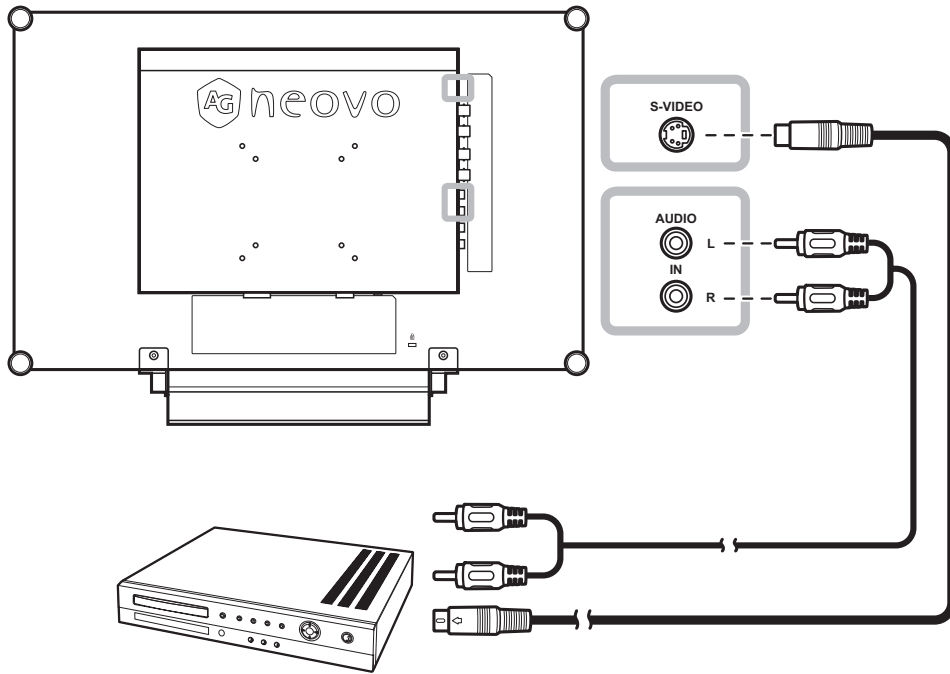

使用 HDMI 线

将 HDMI 线的一端连接到液晶显示器的 HDMI 接口，另一端连接到设备的 HDMI 接口。

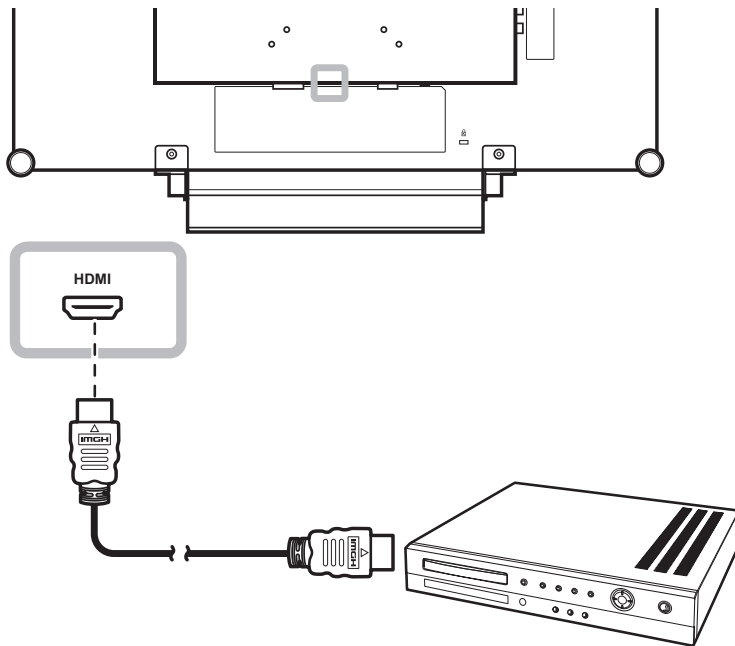

连接线缆

使用 DisplayPort 线

将 DisplayPort 线的一端连接到液晶显示器的 DisplayPort 接口，另一端连接到设备的 DisplayPort 接口。

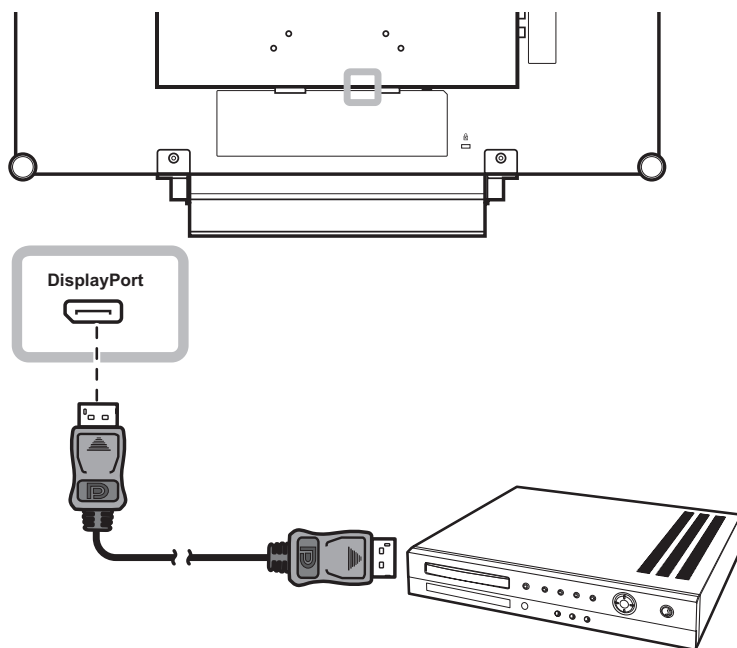

第 3 章：使用液晶显示器

3.1 打开电源

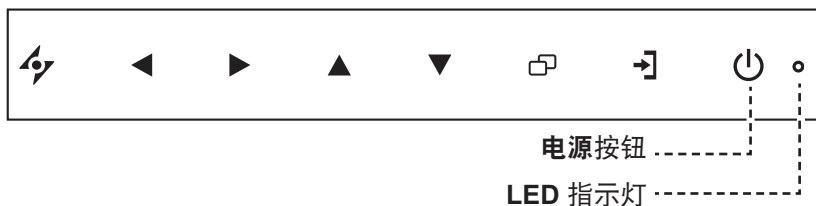

- 1 将电源线连接到电源适配器。然后，将电源适配器连接到液晶显示器背面的直流电源输入。
LED 指示灯变成绿色。
当液晶显示器处于开机状态时，按电源按钮可以关闭液晶显示器的电源。
LED 指示灯熄灭。

注意：



- ◆ 只要电源线连接到电源插座，液晶显示器仍会耗电。只有拔掉电源线，才能彻底断电。

3.2 选择输入源信号



- 1 按  按钮调出输入源菜单。



- 2 按  或  按钮高亮显示输入源。
- 3 按  按钮选择输入源。

注意：

- ◆ 选择输入源信号后，屏幕上短暂显示输入源信号消息。

例如，选择 HDMI 时显示以下消息。



- ◆ 如果所选的输入源信号未连接到液晶显示器或者处于关闭状态，屏幕上不显示信号消息。



- ◆ 如果所连接的计算机的图形卡分辨率设置得太高，会显示“输入超出范围”消息。



使用液晶显示器

3.3 调节音量



热键：音频音量调整

1 按◀按钮调出音量条。



2 按▶按钮增大音量，或者按◀按钮减小音量。

3.3.1 静音

同时按▶和◀按钮静音或取消静音。

3.4 选择您的首选画面设置



热键：画面模式选择

反复按▼按钮可在各个画面模式之间切换。

选项如下所述：

- 标准模式：默认设置，适合大多数环境和视频类型。
- CCTV 模式：针对监视CCTV调整的设置。
- 视频模式：针对视频调整的设置。
- sRGB 模式：此设置能显示准确的颜色，适用于观看Internet上的图像。

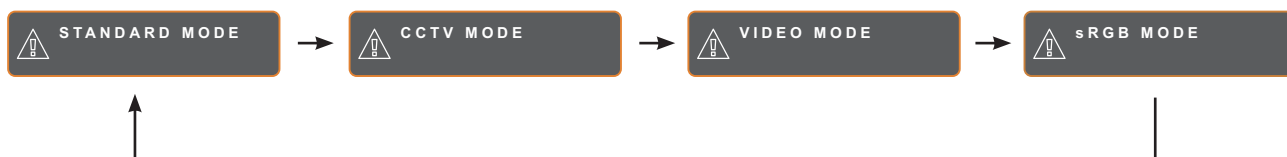

使用液晶显示器

3.5 使用画中画 (PIP)

画中画 (PIP) 和并排画面 (PBP) 功能可以在液晶显示器上观看多个输入源信号。

3.5.1 PIP/PBP 选项



热键：画中画/并排画面选择

反复按▲按钮，以启用并滚动 PIP/PBP 选项。选项如下所述：

- 画中画开启：在主输入源信号中显示子输入源信号。
- PBP（并排画面）：主输入源信号和子输入源信号以相同尺寸并排显示。
- 画中画关闭：禁用画中画功能，只显示主输入源信号。

画中画开启



PBP



画中画关闭



注意：

- ◆ 在画中画设置中设定主输入源信号和子输入源信号，参见第39页。
- ◆ 有些输入源信号组合不支持画中画。参见第40页的画中画兼容性表。

使用液晶显示器

3.5.2 PIP/PBP（画中画/并排画面）交换

可以使用键盘方便地交换在PIP/PBP（画中画/并排画面）设置中设定的主输入源信号和子输入源信号。



按▼按钮交换主输入源信号和子输入源信号。参见下图。



注意：

- ◆ 仅当 PIP（画中画）启用时才能执行画中画交换，参见第39页。

3.6 使用画面定格功能



热键：屏幕冻结

利用画面定格功能，您可以定格屏幕图像，但仍继续实时播放，直至取消画面定格。

按▶按钮激活画面定格，屏幕上显示画面定格消息。



您可以按除电源按钮以外的任意按钮。

使用液晶显示器

3.7 使用自动调整功能



热键：自动调整/旋转

自动调整功能自动将液晶显示器微调至最佳设置，包括水平位置、垂直位置、时钟、以及相位等。

按  按钮时执行自动调整。

屏幕上显示自动调整消息。



在自动调整期间，屏幕会略微抖动几秒。

自动调整完毕时，此消息消失。

3.8 使用旋转功能

利用旋转功能，可以将屏幕图像旋转 180°。

按住  按钮 3 秒将画面旋转 180°。



图像旋转后

执行旋转后，再次按住  按钮 3 秒将画面旋转回正常状态。



原始屏幕图像

注意：

- ◆ 自动调整功能仅适用于 VGA 输入信号。
- ◆ 当第一次使用此液晶显示器时或者改变了分辨率或频率时，建议您执行自动调整功能。
- ◆ 建议只在图像（非黑色）全屏显示时执行“自动调整”功能。

注意：

- ◆ 仅当 PIP（画中画）关闭时才能执行旋转功能，参见第39页。

使用液晶显示器

3.9 锁定 OSD 菜单

锁定 OSD 菜单时，可以保护液晶显示器，避免未经授权进行改动或者意外按下键盘。



要锁定 OSD，请按住下列键盘按钮至少 5 秒或直至出现  OSD LOCK OUT 消息。

当 OSD 被锁定时，所有键盘按钮均不能使用。

OSD 锁定类型	锁定操作	解锁操作
锁定所有按钮	同时按住▶、▲和▼按钮5秒。	执行以下任一操作可解锁： <ul style="list-style-type: none">• 同时按住▶、▲和▼按钮5秒或直至显示OSD菜单。• 同时按住◀、▲和▼按钮5秒或直至显示OSD菜单。
锁定 电源 按钮外的所有按钮。	同时按住◀、▲和▼按钮5秒。	

第 4 章： 屏幕显示菜单

4.1 使用 OSD 菜单

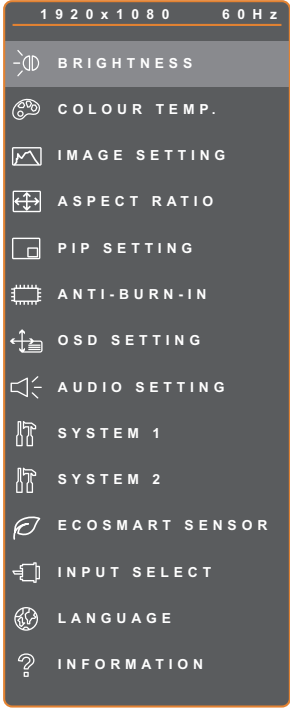
		操作
1	<p>显示主菜单画面。</p>  <p>The image shows the OSD main menu on the left and a sub-menu on the right. The main menu lists: BRIGHTNESS, COLOUR TEMP., IMAGE SETTING, ASPECT RATIO, PIP SETTING, ANTI-BURN-IN, OSD SETTING, AUDIO SETTING, SYSTEM 1, SYSTEM 2, ECOSMART SENSOR, INPUT SELECT, LANGUAGE, and INFORMATION. The sub-menu shows: BRIGHTNESS (50), CONTRAST (50), BACKLIGHT (60), and BLACK LEVEL (50). A '导航窗口' (Navigation Window) label points to the bottom bar with 'EXIT', 'ENTER', and 'SELECT' buttons.</p>	<p>按  按钮。</p>
2	<p>选择菜单。</p>  <p>The image shows the OSD main menu with 'BRIGHTNESS' highlighted.</p>	<ol style="list-style-type: none">1 按 ▲ 或 ▼ 按钮。2 按 ► 按钮进入子菜单。

屏幕显示菜单

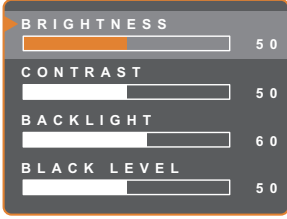
		操作
3	选择子菜单项目。  带有橘黄色箭头的高亮显示项目是当前子菜单。	按▲或▼按钮。
4	调整设置。	按◀或▶按钮。
5	退出子菜单。	按↶或↷按钮返回之前的菜单。
6	关闭OSD窗口。	再按一下↶或↷按钮。

修改设置时，会在用户执行以下操作时保存所有更改：

- 转到另一个菜单。
- 退出OSD菜单。
- 等待OSD菜单消失。

注意：一些菜单项目的可用性取决于输入源信号。如果菜单不可用，则禁用并灰色显示。

屏幕显示菜单

4.2 OSD菜单树

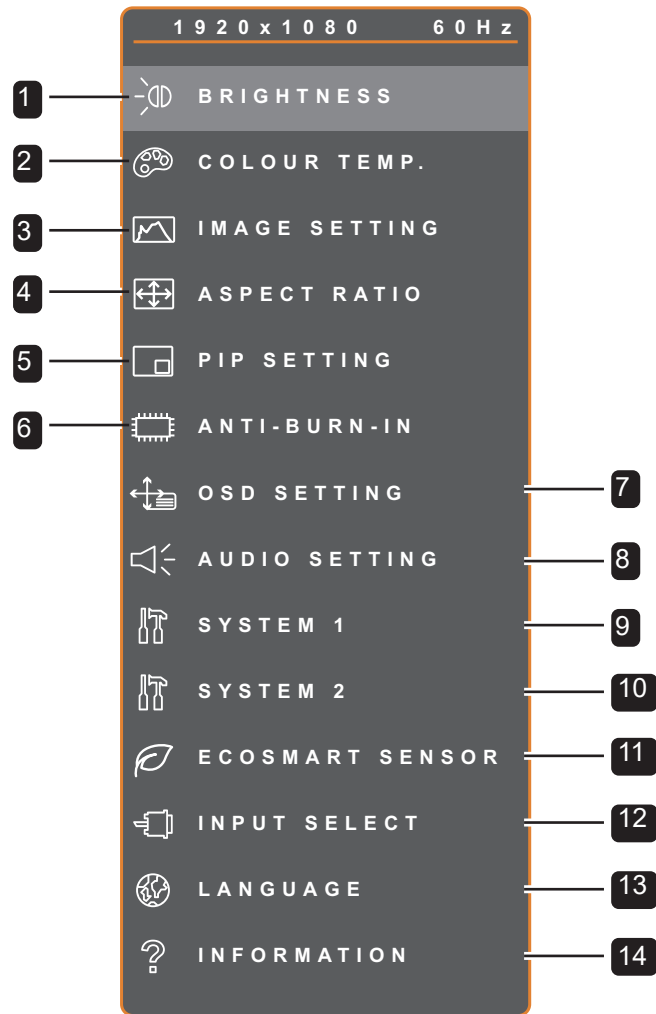

主菜单	子菜单	备注
1. 亮度	<ul style="list-style-type: none"> • 亮度 • 对比度 • 背光 • 黑阶校准 	参见第32页。
2. 色温	<ul style="list-style-type: none"> • 正常 • 暖色 • 冷色 • 用户 • 自动色彩 	参见第34页。

屏幕显示菜单

主菜单	子菜单	备注
3. 图像设置	<ul style="list-style-type: none"> • 清晰度 • 饱和度 • 色调 • GAMMA • 颜色范围 • 降噪 • 画面模式 • H. POSITION • V. POSITION • 相位 • 时钟 	参见第35页。
4. 宽高比	<ul style="list-style-type: none"> • 全屏 • 实际 • 原生 	参见第38页。
5. 画中画设置	<ul style="list-style-type: none"> • PIP • 主输入源 • 子输入源 • 子画面尺寸 • 子画面位置 • 子母画面切换 	参见第39页。
6. 防烙印	<ul style="list-style-type: none"> • 启用 • 间隔（小时） • 模式 	参见第41页。
7. OSD 设置	<ul style="list-style-type: none"> • 透明度 • OSD H. POSITION • OSD V. POSITION • OSD 定时器 	参见第42页。
8. 音频设置	<ul style="list-style-type: none"> • 音量 • 音频 • 输入源 	参见第43页。
9. 系统1	<ul style="list-style-type: none"> • 省电 • 输入源检测 • DDC/CI • 蓝屏 • 信号信息 • Alink • 徽标 • LED • 重置 	参见第44页。





屏幕显示菜单

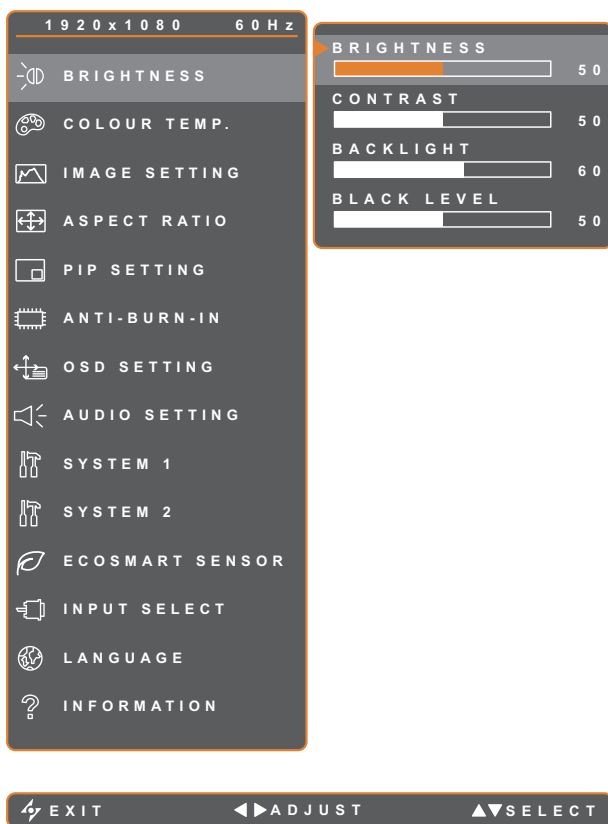

主菜单	子菜单	备注
10. 系统2	<ul style="list-style-type: none"> • 超清 • 超越控制 • 模式 • DCR • 夜间模式 • 低功耗 • 显示器ID • 固件升级 	参见第46页。
11. ECOSMART 感应器	<ul style="list-style-type: none"> • 启用 • 模式 • 水平 	参见第48页。
12. 输入选择	<ul style="list-style-type: none"> • VGA • DVI • HDMI • DISPLAYPORT • COMPOSITE 1 • COMPOSITE 2 • S-VIDEO 	参见第50页。
13. 语言	选择 OSD 语言： EN / FR / DE / ES / IT / PY / RO / PL / CS / NL / 简中 / 繁中	
14. 信息	显示设置信息，如输入、分辨率、水平频率、垂直频率、时序模式以及固件版本等。	

第5章：调整液晶显示器

5.1 亮度





1. 按  按钮调出 OSD 窗口。
2. 选择亮度菜单，然后按  按钮。
3. 按  或  按钮选择一个选项。

项目	功能	操作	范围
亮度	调整屏幕图像的亮度。	按  或  按钮调整数值。	0 - 100
对比度	调整黑色和白色的差异。		
背光	调整屏幕图像的亮度。 注意： 启用 ECOSMART 感应器和低功率功能后此菜单选项不可用。		
黑阶校准	调整屏幕图像的黑色级别。亮度设置越低，黑色越暗。		

参见第33页的对比图。

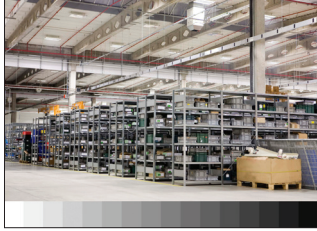



调整液晶显示器

	原始设置	高设置	低设置
亮度			
对比度			
黑阶校准			









调整液晶显示器

5.2 色温



1. 按  按钮调出 OSD 窗口。
2. 选择色温菜单，然后按  按钮。
3. 按  或  按钮选择一个选项。



项目	功能	操作	范围
色温	提供几种颜色设置。	按  或  按钮选择设置。	正常 暖色 冷色 用户 自动色彩
	颜色可设为： <ul style="list-style-type: none"> • 正常 - 通常在正常光照条件下使用。 • 暖色 - 应用偏红色调以提供暖色效果。 • 冷色 - 应用偏蓝色调以提供冷色效果。 • 用户 - 允许用户根据个人喜好调整红色、绿色、蓝色的设置，从而自定义色温。 <ol style="list-style-type: none"> 1 选择用户，然后按  按钮。 2 按  或  按钮选择要调节的色彩。 3 按  或  按钮在 0 ~ 255 范围内调整数值。 • 自动色彩 - 改变白平衡并自动调整颜色设置。 <ol style="list-style-type: none"> 1 选择自动色彩。 2 按  按钮激活自动色彩。 <p>注意： 仅在输入源为 VGA 时此菜单选项可用。</p> <p>注意： 激活重置将色彩恢复至默认设置。</p>		

调整液晶显示器

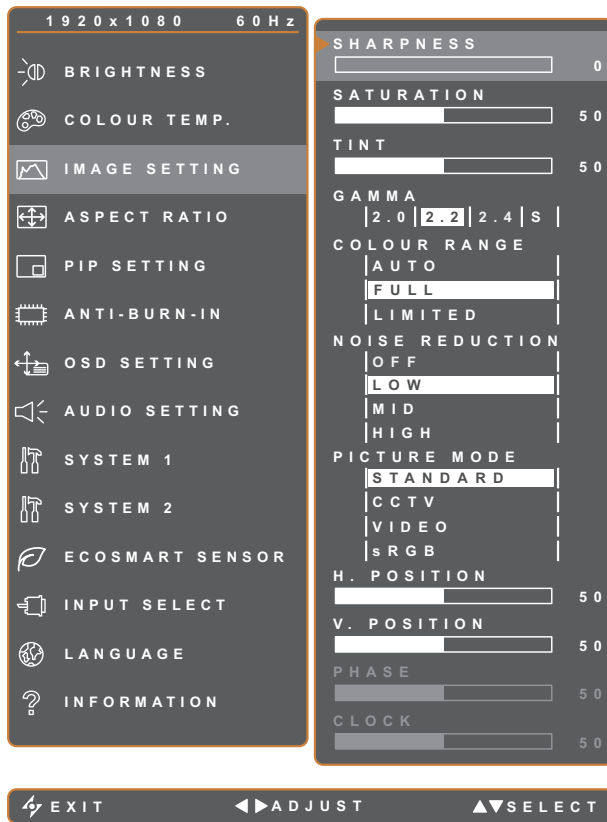

5.3 图像设置



1. 按 按钮调出 OSD 窗口。
2. 选择图像设置菜单，然后按 按钮。
3. 按 或 按钮选择一个选项。

项目	功能	操作	范围
清晰度	调整屏幕图像的清晰度和聚焦。	按 或 按钮调整数值。	0 - 100
饱和度	调整颜色饱和度。		
色调	调整颜色色调。		
GAMMA	调整画面亮度和对比度的非线性设置。	按 或 按钮选择设置。	2.0 2.2 2.4 S
	<div style="display: flex; justify-content: space-around; align-items: flex-start;"> <div style="text-align: center;"> 输入 显示 Gamma 2.0 </div> <div style="text-align: center;"> 输入 显示 Gamma 2.2 </div> <div style="text-align: center;"> 输入 显示 Gamma 2.4 </div> <div style="text-align: center;"> 输入 显示 Gamma S </div> </div>		

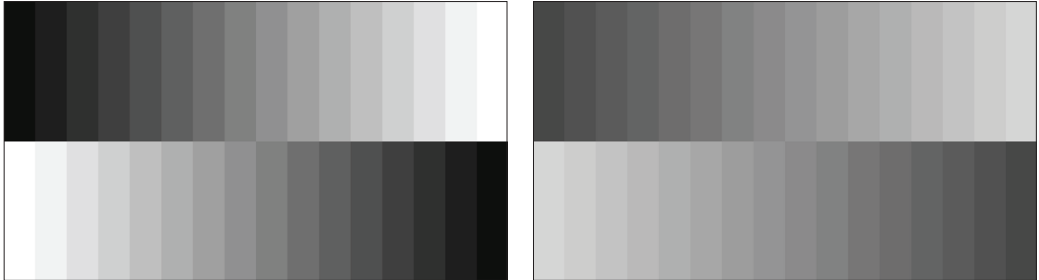
调整液晶显示器

项目	功能	操作	范围	
颜色范围	调整视频的黑色和白色水平。 注意： 仅在输入源为 HDMI 时此菜单选项可用。	按◀或▶按钮选择设置。	自动 全屏 限制	
	完全范围（灰度 0-255）状态来自 PC - PC 信号的输入源：			
				
	显示器 OSD 颜色范围：完全 *请选择	显示器 OSD 颜色范围：限制		
有限范围（灰度 16~235）状态来自视频 - 视频信号的输入源：				
				
显示器 OSD 颜色范围：限制 *请选择	显示器 OSD 颜色范围：全屏			
降噪	调整降噪以减少图像噪点。这有助于生成清晰的图像。	按◀或▶按钮选择设置。	关 低 中 高	
				
	降噪关闭	降噪开启		





调整液晶显示器







项目	功能	操作	范围
画面模式	选择预定义画面模式设置。 注意： 将设置设定为 sRGB 时，将禁用亮度、对比度、黑色级别、色温以及饱和度功能。	按◀或▶按钮选择设置。	标准 CCTV 视频 sRGB
H. POSITION (水平位置)	向左或向右移动屏幕图像。	按◀或▶按钮调整数值。	0 - 100
V. POSITION (垂直位置)	向上或向下移动屏幕图像。		
相位	调整相位时序，以与视频信号同步。 注意： 仅在输入源为 VGA 时此菜单选项可用。		
时钟	调整频率时序，以与视频信号同步。 注意： 仅在输入源为 VGA 时此菜单选项可用。		

调整液晶显示器

5.4 画面比例







1. 按  按钮调出 OSD 窗口。
2. 选择画面比例菜单，然后按  按钮。
3. 按  或  按钮选择一个选项。





项目	功能	操作	范围
宽高比	调整屏幕图像的画面比例。	按  或  按钮选择设置。	全屏 实际 原生
	画面比例设置可以设为： <ul style="list-style-type: none">• 全屏 - 放大画面以占满屏幕。• 实际 - 以原始尺寸显示图像。• 原生 - 放大图像但保留其原始尺寸。 分别对各个宽高比设置进行自定义（水平缩放(H. ZOOM)和/或垂直缩放(V. ZOOM)）或者调整“支持全画面”设置可固定裁切屏幕边缘。 1 按  或  按钮选择水平缩放、垂直缩放或支持全画面。 2 按  或  按钮在0 ~ 100范围内调整数值。		

调整液晶显示器

5.5 画中画设置



1. 按  按钮调出 OSD 窗口。
2. 选择 **画中画设置** 菜单，然后按  按钮。
3. 按  或  按钮选择一个选项。

项目	功能	操作	范围
PIP	允许您选择画中画设置或禁用画中画。	按  或  按钮选择数值。	关 PIP PBP
	画中画可以设为： <ul style="list-style-type: none"> • 关 - 禁用画中画。 • 画中画 - 子输入源图像位于主输入源图像内。 • PBP - 主输入源图像和子输入源图像并排显示。 		
主输入源	允许您选择主输入源信号。	按  或  按钮选择设置。	VGA DVI HDMI
子输入源	允许您选择子输入源信号。		DisplayPort COMPOSITE 1 COMPOSITE 2 S-VIDEO

调整液晶显示器

注意：任何输入信号都可设为主输入源信号或子输入源信号。但是，一些输入信号不能组合作为主和子输入源信号。

请参见下表了解兼容性选项：





输入源		主输入源						
		VGA	DVI	HDMI	DisplayPort	COMPOSITE 1	COMPOSITE 2	S-VIDEO
子输入源	VGA	X	O	O	O	O	O	O
	DVI	O	X	O	O	O	O	O
	HDMI	O	O	X	O	O	O	O
	DisplayPort	O	O	O	X	O	O	O
	COMPOSITE 1	O	O	O	O	X	X	X
	COMPOSITE 2	O	O	O	O	X	X	X
	S-VIDEO	O	O	O	O	X	X	X



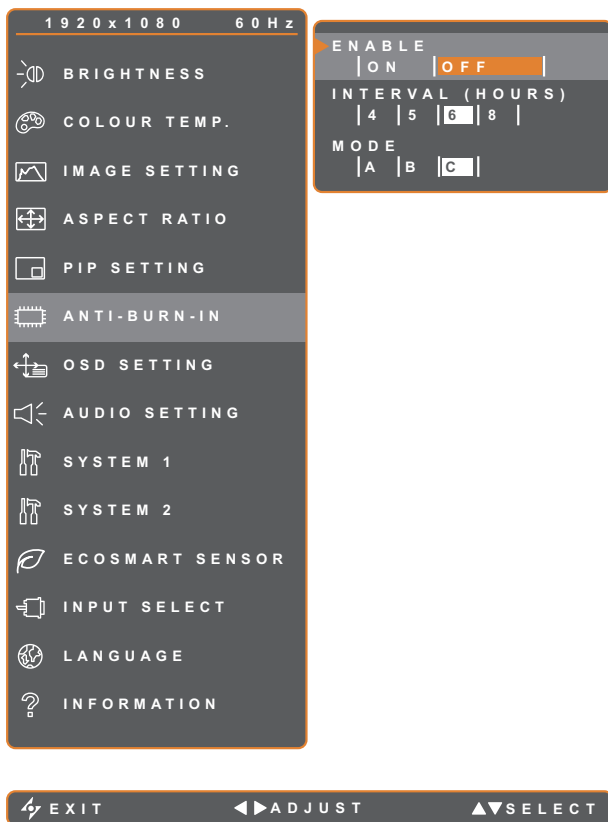



项目	功能	操作	范围
子画面尺寸 (子画面尺寸)	允许您选择子输入源图像的尺寸。 注意： 仅在 画中画 设置为 画中画 时此菜单选项可用。	按◀或▶按钮选择设置。	1
	子输入图像尺寸可设置为： • 1 - 小图像尺寸。 • 2 - 中图像尺寸。 • 3 - 大图像尺寸。		2 3
子画面位置 (子画面位置)	允许您选择子输入源图像的位置。 注意： 仅在 画中画 设置为 画中画 时此菜单选项可用。	按◀或▶按钮选择设置。	L+U
	子输入图像位置可设置为： • L+U - 将图像设置在屏幕的左上角。 • R+U - 将图像设置在屏幕的右上角。 • L+D - 将图像设置在屏幕的左下角。 • R+D - 将图像设置在屏幕的右下角。		R+U L+D R+D
子母画面切换	交换主输入源信号和子输入源信号。	按下▶按钮执行此功能。	-

调整液晶显示器

5.6 影像防烙印







1. 按  按钮调出 OSD 窗口。
2. 选择影像防烙印菜单，然后按  按钮。
3. 按  或  按钮选择一个选项。



项目	功能	操作	范围
启用	启用或禁用影像防烙印功能。	按  或  按钮选择设置。	开关
间隔 (小时)	设置激活影像防烙印功能的间隔时间 (小时)。	按  或  按钮调整数值。	4 5 6 8
模式	选择影像防烙印模式。 影像防烙印模式可设置为： • A - 快速执行。 • B - 比模式 A 慢，但更精确。 • C - 最慢，但是是最精确的影像防烙印模式。	按  或  按钮选择设置。	A B C

调整液晶显示器

5.7 OSD 设置







1. 按  按钮调出 OSD 窗口。
2. 选择画中画 OSD 设置菜单，然后按  按钮。
3. 按  或  按钮选择一个选项。



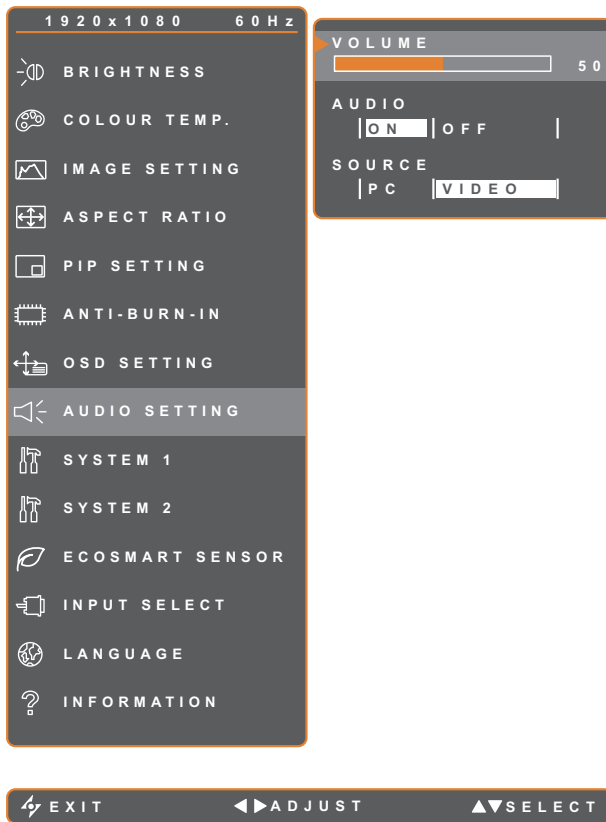

项目	功能	操作	范围
透明度	调整 OSD 屏幕的透明度。	按  或  按钮调整数值。	0 - 100
OSD H. POSITION (水平位置)	在屏幕上向左或向右移动 OSD 窗口。		
OSD V. POSITION (垂直位置)	在屏幕上向上或向下移动 OSD 窗口。		
OSD 定时器	设置 OSD 画面显示的时间长度 (秒)。此时间过后，OSD 画面自动消失。		5 - 100

调整液晶显示器

5.8 音频设置







1. 按  按钮调出 OSD 窗口。
2. 选择 **画中画音频设置** 菜单，然后按  按钮。
3. 按  或  按钮选择一个选项。

项目	功能	操作	范围
音量	调整内置扬声器的音量。	按  或  按钮调整数值。	0 - 100
音频	打开或关闭音频。		开关
输入源	选择 PC 或视频输入信号的音频源。 注意： 仅在输入源为 HDMI 或 DisplayPort 时此菜单选项可用。	按  或  按钮选择设置。	PC 视频

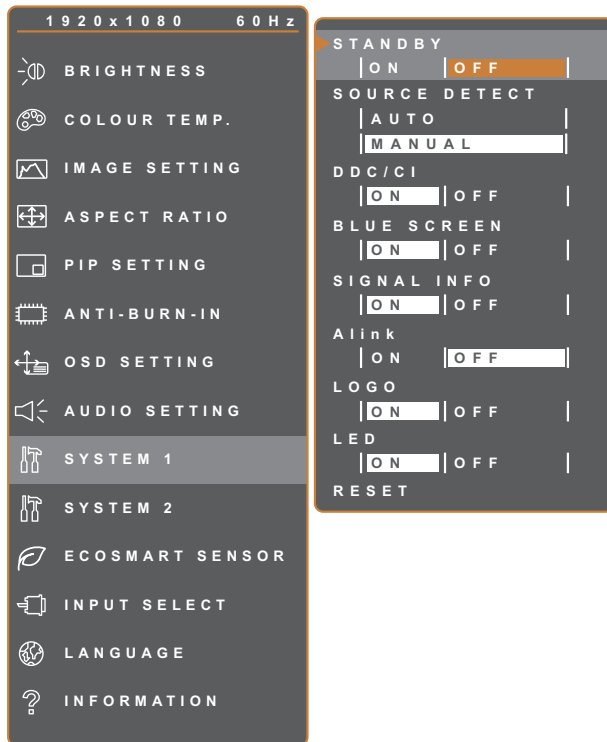

调整液晶显示器

5.9 系统 1



1. 按  按钮调出 OSD 窗口。
2. 选择系统 1 菜单，然后按  按钮。
3. 按  或  按钮选择一个选项。



项目	功能	操作	范围
省电	<p>启用或禁用省电模式。</p> <p>当液晶显示器进入省电模式时，屏幕变黑，LED 指示灯显示橘黄色。</p> <p>注意：显示器进入省电模式的时间取决于输入源检测设置。如果输入源检测设为自动，若未检测到信号，显示器会在进入省电模式之前检查所有输入源信号；这需要更多时间。如果输入源检测设为手动，显示器会立即进入省电模式。</p>	按  或  按钮选择设置。	开关
输入源检测	将显示器设置为自动或手动检测输入源信号。		自动 手动





调整液晶显示器



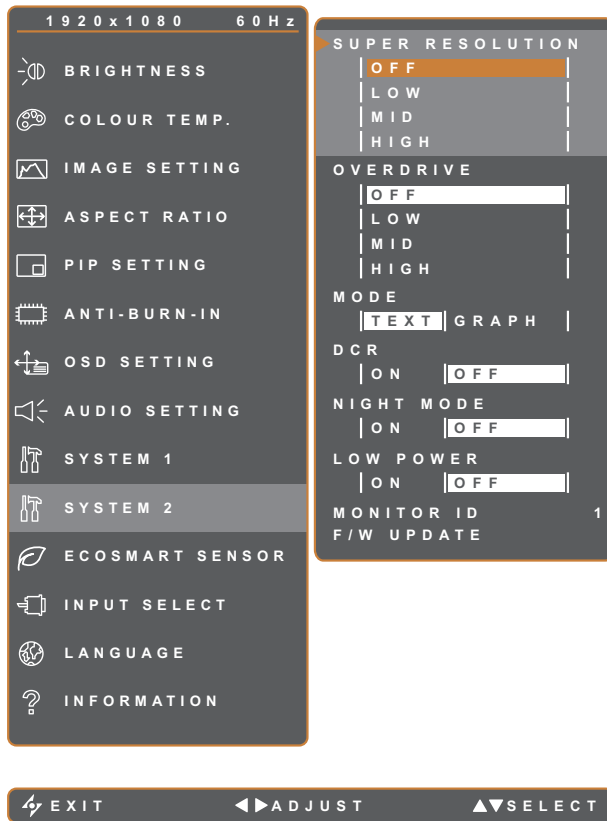

项目	功能	操作	范围
DDC/CI	激活 DDC/CI 协议，以便用户使用 VGA、HDMI、DisplayPort 或 DVI 线缆中的两根导线通过软件来配置显示器。	按◀或▶按钮选择设置。	开关
蓝屏	启用或禁用蓝屏功能。 如果设置为 开 ，则没有信号时会显示蓝屏。		
信号信息	启用或禁用屏幕上显示信号信息。		
Alink	启用或禁用 HDMI 消费电子控制。 如果设置为 开 ，可控制同一电源上连接的 HDMI CEC 兼容设备或关机状态。 注意： 仅在输入源为 HDMI 时此菜单选项可用。		
徽标	启用或禁用标志功能。 如果设置为 开 ，显示器开启后 AG Neovo 徽标会短暂显示。		
LED	设置打开或关闭显示器LED指示灯。		
重置	用于将所有设置重置为默认值，但语言和输入源除外。	按下▶按钮执行此功能。	-

调整液晶显示器

5.10 系统 2



1. 按  按钮调出 OSD 窗口。
2. 选择系统 2 菜单，然后按  按钮。
3. 按  或  按钮选择一个选项。

项目	功能	操作	范围
超清	提高图像分辨率以获得更清晰的图像。	按  或  按钮选择设置。	关 低 中 高
超越控制	提高显示器响应时间。		
模式	设置当前模式以取得更好的图像显示效果。	按  或  按钮选择设置。	文字 图形
	仅适用于计算机输入信号，并且分辨率应为下列之一：640 x 350、640 x 400、720 x 350 或 720 x 400。 为达到最佳性能，选择： <ul style="list-style-type: none"> • 文本 – 此模式适合分辨率为 720 x 400 或 720 x 350 时观看文本文档。 • 图形 - 此模式适合于当分辨率为 640 x 350 或 640 x 400 时观看图像。 		

调整液晶显示器

项目	功能	操作	范围
DCR (动态对比度)	<p>激活 DCR。在高速和高动态对比度范围情况下，如在观看电影时，此功能可自动调整画面亮度和对比度。DCR 适合室内观看。</p> <p>注意：当激活 DCR 功能时，将禁用背光和 ECOSMART 感应器功能。</p>	按◀或▶按钮选择设置。	开关
夜间模式	<p>启用或禁用夜间模式功能。</p> <p>在昏暗的房间内使用显示器时，可将该设置为开启。由此用户可以手动调整背光量使其低于正常值，以便在昏暗环境下获得更好的视觉体验。</p> <p>注意：当激活夜间模式时，将禁用 DCR 和 ECOSMART 感应器功能。</p>		
低功耗	<p>配置低功耗模式设置。</p> <p>注意：当低功耗模式设置为开启 (ON) 时，所有与背光相关的调节功能（如背光、DCR、夜间模式和 EcoSmart 感应器）将被禁用。</p> <p>当低功耗模式设置为关闭 (OFF) 时，所有先前被禁用的项目将可再次进行调节。</p>		
显示器ID	<p>设置通过RS232连接控制显示器时的ID号。</p> <p>如果连接了多组显示器，每个显示器都必须拥有唯一的ID号。</p>	按◀或▶按钮设置 ID。	1~255
固件升级	更新系统固件。		

调整液晶显示器

5.11 EcoSmart 感应器

利用内置 EcoSmart 感应器，用户可以启用“智能省电”功能，以便根据周围光线条件自动调整液晶屏幕的亮度。此功能可使眼睛感到舒服，并且有助于优化能源效率。

注意：启用此功能时，应注意避免遮盖 EcoSmart 感应器。

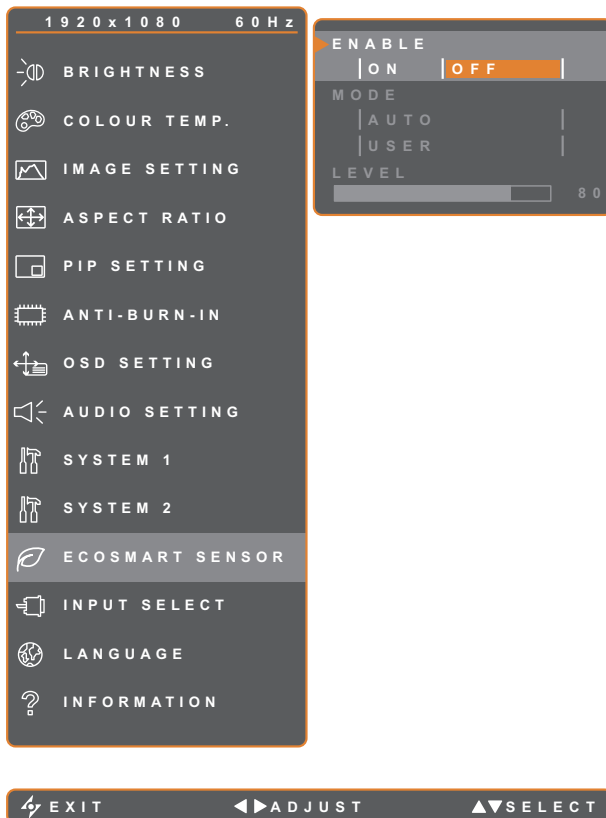
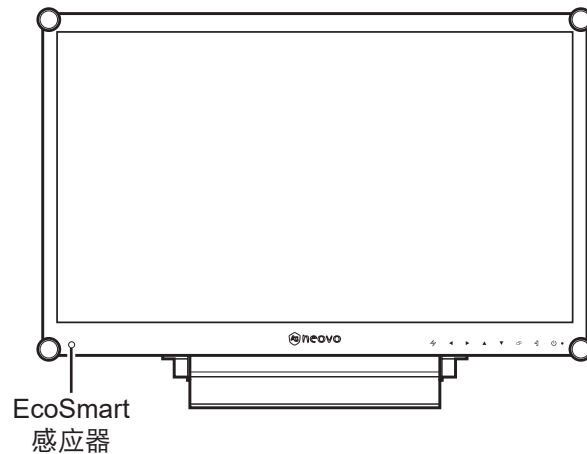

1. 按 按钮调出 OSD 窗口。
2. 选择 **ECOSMART 感应器** 菜单，然后按 按钮。
3. 按 或 按钮选择一个选项。

项目	功能	操作	值
启用	启用或禁用智能省电功能。	按 或 按钮选择设置。	开 关





调整液晶显示器

项目	功能	操作	值
模式	设置自动调整亮度模式。	按◀或▶按钮选择设置。	自动 用户
	模式可以设成： <ul style="list-style-type: none">• 自动- 此模式是默认模式。液晶屏亮度根据周围环境亮度自动进行调整。• 用户 - 可用于手动调整液晶屏亮度。		
级别	允许您设置液晶屏的亮度。 注意： 仅在 模式 设置为 用户 时此菜单选项可用。	按◀或▶按钮调整数值。	0 - 100

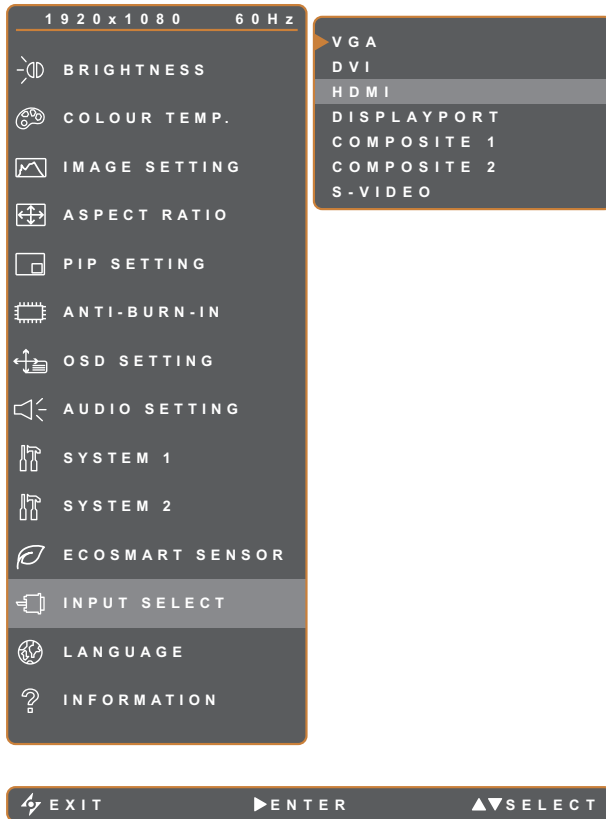
调整液晶显示器

5.12 输入选择



1. 按  按钮调出 OSD 窗口。
2. 选择**输入选择**菜单，然后按  按钮。
3. 按  或  按钮选择一个选项。

项目	功能	操作	值
VGA	将 VGA 设成输入源信号。	按下  按钮以切换至所选输入源。	-
DVI	将 DVI 设成输入源信号。		
HDMI	将HDMI设成输入源信号。		
DisplayPort	将 DisplayPort 设成输入源信号。		
COMPOSITE 1	将 COMPOSITE 1 设成输入源信号。		
COMPOSITE 2	将 COMPOSITE 2 设成输入源信号。		
S-VIDEO	将 S-Video 设成输入源信号。		

第 6 章：附录

6.1 警告消息

警告消息	原因	解决办法
	计算机图形卡的分辨率或刷新率设置得太高。	<ul style="list-style-type: none">更改图形卡的分辨率或刷新率。
	液晶显示器检测不到输入源信号。	<ul style="list-style-type: none">检查输入源是否开机。检查信号线连接是否正确。检查信号线接头中是否有弯曲或折断的插针。
	OSD 已被用户锁定。	<ul style="list-style-type: none">解锁 OSD。参见第26页。
	用户启用了防残影功能。	<ul style="list-style-type: none">禁用防残影功能。参见第41页。
	用户禁用了防残影功能。	<ul style="list-style-type: none">启用影像防烙印功能。参见第41页。
	第一次调整影响功耗项目时提醒功能。	<ul style="list-style-type: none">按进入键，选择是否调整，或按选择取消调整备注：操作的选项可能因产品型号机种的不同而有所差异。

附录

6.2 支持的分辨率

PC模式	分辨率		刷新率
	水平	垂直	
IBM VGA	720	400	70
IBM VGA	640	480	60
Apple Mac II	640	480	67
VESA	640	480	72
VESA	640	480	75
VESA	800	600	56
VESA	800	600	60
VESA	800	600	72
VESA	800	600	75
Apple Mac II	832	624	75
VESA	1024	768	60
VESA	1024	768	70
VESA	1024	768	75
VESA	1280	1024	60
VESA	1280	1024	75
Apple Mac II	1152	870	75
VESA	1152	864	75
VESA	1280	800	60
VESA	1280	800	75
VESA	1280	960	60
VESA	1440	900	60
VESA	1680	1050	60
VESA	1920	1080	60

视频模式	分辨率		刷新率
	水平	垂直	
EDTV	720	480	60i
EDTV	720	480	60
EDTV	720	576	50i
EDTV	720	576	50
HDTV	1280	720	50
EDTV	1280	720	60

附录

视频模式	分辨率		刷新率
	水平	垂直	
HDTV	1920	1080	50i
HDTV	1920	1080	50
HDTV	1920	1080	60i
HDTV	1920	1080	60
HDTV	1920	1080	24
HDTV	1920	1080	25
HDTV	1920	1080	30

6.3 故障排除

问题	可能的原因和解决办法
无图片。 • LED 指示灯不亮。	<ul style="list-style-type: none"> • 检查液晶显示器是否开机。 • 检查电源线是否正确连接到液晶显示器。 • 检查电源线是否插入电源插座。
• LED 指示灯显示橘黄色。	<ul style="list-style-type: none"> • 检查计算机是否开机。 • 检查计算机是否处于待机模式；移动鼠标或者按任意键以唤醒计算机。
图像位置不正确。	<ul style="list-style-type: none"> • 调整水平位置和垂直位置的值。参见第35页中的“图像设置”。
显示的文字模糊不清。	<ul style="list-style-type: none"> • 对于 VGA 输入，按键盘上的  按钮自动调整显示。 • 调整图像设置（参见第35页）。
无法显示 OSD 菜单。	<ul style="list-style-type: none"> • OSD 已锁定。要解锁，参见第26页。
屏幕上出现红色点、蓝色点、绿色点、白色点。	<ul style="list-style-type: none"> • 液晶显示器内部有数百万个微型晶体管。极少数晶体管可能损坏和产生坏点，属于正常现象。这是可接受的，不应看作是故障。
没有音频输出。	<ul style="list-style-type: none"> • 检查音量是否设为 0（参见第22页或第43页）。 • 检查 音频设置 > 音频 是否设为关（参见第43页）。 • 对于 VGA 或 DVI 输入，检查计算机的音频设置。 • 对于 HDMI 或 DisplayPort 输入，选择正确的音频输入源（参见第43页）。
画中画模式无作用。	<ul style="list-style-type: none"> • 主画面和子画面输入源信号组合不适合在画中画模式下显示。有关详细信息，参见画中画兼容性表（参见第40页）。
无法调整背光设置。	<ul style="list-style-type: none"> • 智能省电功能已启用。将 ECOSMART 感应器 > 启用 设为关可禁用智能省电功能（参见第48页）。

附录

问题	可能的原因和解决办法
显示画面看起来失真。	<ul style="list-style-type: none">• 调整画面比例（参见第38页）。
液晶显示屏上面或内侧出现凝露。	<ul style="list-style-type: none">• 当液晶显示器从低温房间移到高温房间时，通常会出现这种现象。在凝露消失前，请勿打开液晶显示器电源。
玻璃表面内侧出现薄雾。	<ul style="list-style-type: none">• 在潮湿天气条件下会出现这种情况。这是正常现象。几天或者天气状况稳定后，薄雾会消失。
屏幕上出现淡淡的静止图像印迹。	<ul style="list-style-type: none">• 关闭液晶显示器一段较长时间。• 使用屏幕保护程序或黑白图像并让其运行较长时间。

6.4 运输此液晶显示器

此液晶显示器需要送修或运输时，将显示器放入其原始包装箱中。

- 1 将两个保护用泡沫垫放在液晶显示器的两侧。
- 2 将液晶显示器朝下放入包装箱中。
- 3 将附件包装盒放在指定区域（若有必要）。
- 4 盖上包装箱并贴上胶条。

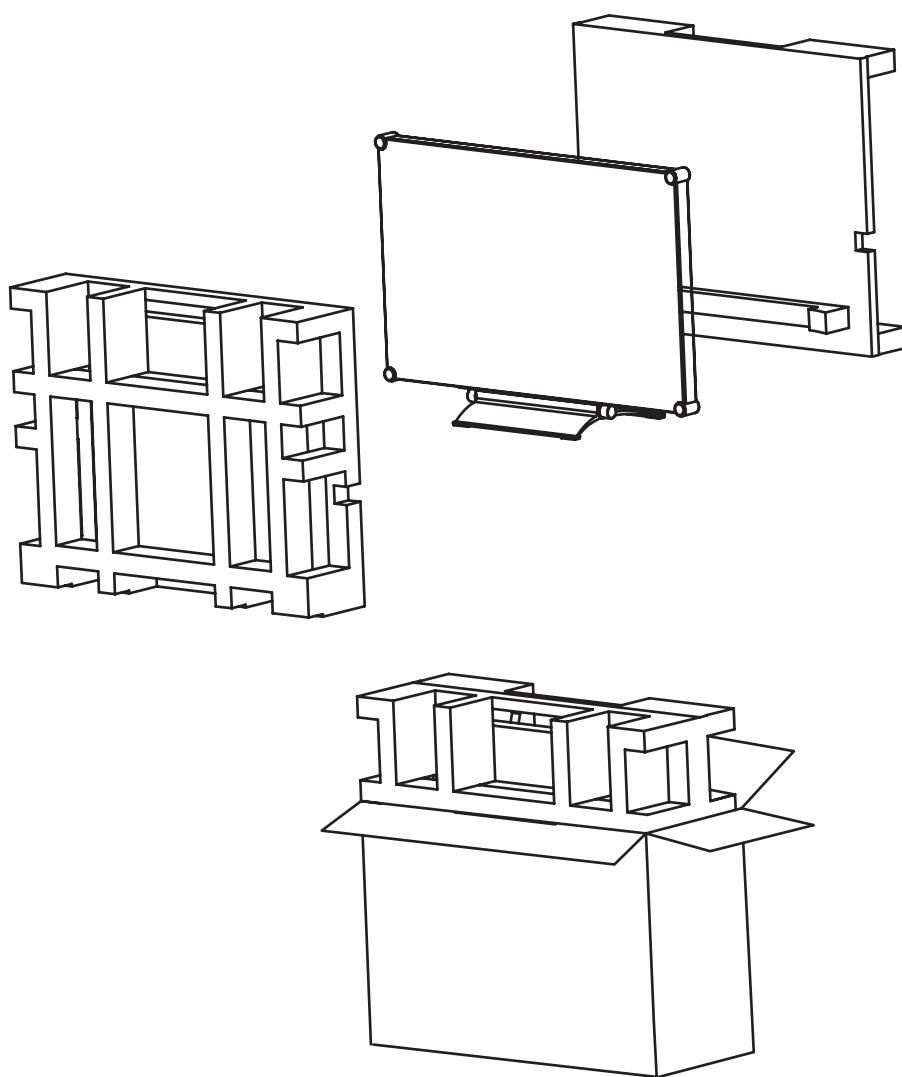

第7章：规格

7.1 显示器规格

RX-2402		
面板	面板类型	LED背光TFT LCD (VA技术)
	面板尺寸	23.8"
	最大分辨率	FHD 1920 x 1080
	像素点距	0.275 mm
	亮度	300 cd/m ²
	对比度	20,000,000:1 (DCR)
	可视角度 (H/V)	178°/178°
	显示颜色	1670 万
	响应时间	5 ms
频率 (H/V)	水平频率	24 kHz-83 kHz
	垂直频率	50 Hz-75 Hz
输入	DisplayPort	x 1
	HDMI	1.4 x 1
	DVI	24-针 DVI-D x 1
	VGA	15-针 D-Sub x 1
	复合 (CVBS)	BNC x 2
	S-Video	4-针 mini DIN x 1
输出	复合 (CVBS)	BNC x 2
外部控制	RS232 输入	2.5 mm 电话插孔
其他连接	USB	2.0 x1 (维修端口)
音频	音频输入	立体声音频插孔 (3.5 mm) 立体声音频插孔 (RCA)
	音频输出	立体声音频插孔 (RCA)
	内部扬声器	2W x 2
电源	电源	外部
	电源要求	DC 12V, 2.8A
	开启模式	18W (开启)
	待机模式	< 0.5 W
	关闭模式	< 0.3 W
玻璃	表面处理	防反射处理
	厚度	3.0 mm (0.12")
	反射率	< 1%
	传输率	> 97%
	莫氏硬度	6
	铅笔硬度	9H
耐用性与防护	IK 防护等级	IK07
	IP 防护等级	前面板 IP65 防护 IK10 (金属外壳)
工作条件	温度	-5°C-45°C (23°F-113°F)
	湿度	10%-90% (无冷凝)
运输/存放条件	温度	-20°C-60°C (-4°F-140°F)
	湿度	5%-95% (无冷凝)
装配	VESA FPMPMI	是 (100 x 100 mm & 75 x 75 mm)
支架	倾斜度	3°至21°
安全性	Kensington安全卡槽	是
外形尺寸	不含底座 (宽 x 高 x 深)	562.4 x 352.6 x 56.2 mm (22.1" x 13.9" x 2.2")
	含底座 (宽 x 高 x 深)	562.4 x 392.8 x 196.0 mm (22.1" x 15.4" x 7.7")
	包装 (宽 x 高 x 深)	672.0 x 517.0 x 249.0 mm (26.5" x 20.4" x 9.8")
重量	不含底座	6.9 kg (15.3 磅)
	含底座	7.7 kg (17.0 磅)
	包装	10.4 kg (23.0 磅)

注意：

- ◆ 所有规格如有变更，恕不事先通知。

规格

7.2 显示器尺寸

7.2.1 RX-2402 尺寸

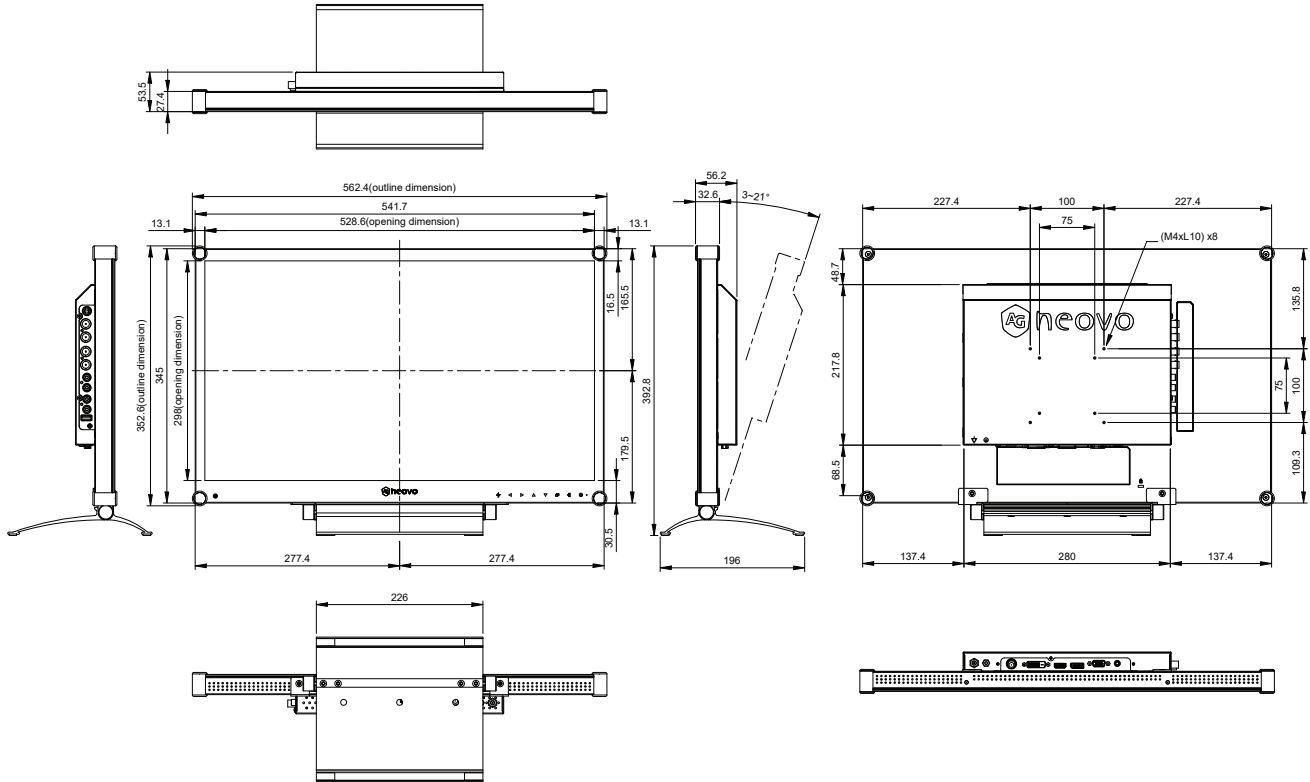

伟联科技股份有限公司

11503 台北市南港区园区街 3 之 1 号五楼之 1

电话: +886-2-2655-8080

Copyright © 2026 AG Neovo. All rights reserved.

RX-2402 Eprel registration number: 1863020

RX242A_UM_V013