



**THE DISPLAY CHOICE
OF PROFESSIONALS™**

Moniteur LCD RX-2402

www.agneovo.com

Manuel de l'utilisateur

TABLE DES MATIÈRES

Informations de sécurité

Avis de la Federal Communications Commission (FCC) (États-Unis uniquement)	4
WEEE	5

Mises en Garde

Notice	6
Avertissements à propos de l'installation.	6
Avertissements à propos de l'utilisation	7
Nettoyage et entretien	7
Notes sur l'écran LCD	8

Chapitre 1 : Description du produit

1.1 Contenu de l'emballage.....	9
1.2 Préparations pour une installation murale.....	10
1.2.1 Montage mural	10
1.2.2 Enlever le support de la base.....	11
1.3 Description de l'écran LCD.....	12
1.3.1 Vue de devant et boutons du pavé.....	12
1.3.2 Vue arrière.....	13

Chapitre 2 : Établissement des connexions

2.1 Connexion de l'alimentation	14
2.2 Connexion des sources de signal d'entrée	15
2.2.1 Connexion d'un ordinateur	15
Avec des câbles VGA.....	15
Avec des câbles DVI	15
Avec des câbles HDMI	16
Utilisation des câbles DisplayPort	16
Utilisation de câbles RS232	17
Utilisation de câbles audio	17
2.2.2 Connexion d'un appareil vidéo.....	18
Utilisation de câbles composantes (CVBS).....	18
Avec des câbles S-Vidéo	19
Avec des câbles HDMI	19
Utilisation des câbles DisplayPort	20

Chapitre 3 : Utilisation de l'écran LCD

3.1 Mise sous tension.....	21
3.2 Sélection de la source d'entrée du signal.....	21
3.3 Réglage du volume	22
3.3.1 Désactivation du son	22
3.4 Choisir vos réglages d'image préférés	22
3.5 Utilisation de PIP (image dans image)	23
3.5.1 Options PIP/PBP	23
3.5.2 Permutation PIP/PBP	24
3.6 Utiliser la fonction GELER.....	24

TABLE DES MATIÈRES

3.7 Utilisation de la fonction de réglage auto	25
3.8 Utiliser la fonction ROTATION	25
3.9 Verrouillage du menu OSD.....	26
Chapitre 4 : Menu à affichage sur l'écran	
4.1 Utilisation du menu OSD	27
4.2 Structure du menu OSD	29
Chapitre 5 : Réglage de l'écran LCD	
5.1 Luminosité	32
5.2 Temp. couleur	34
5.3 Réglages d'image.....	35
5.4 Rapport L/H	38
5.5 Réglage PIP	39
5.6 Anti-brûlure	41
5.7 Réglage de l'OSD.....	42
5.8 Réglages audio	43
5.9 Système 1	44
5.10 Système 2	46
5.11 Capteur EcoSmart	48
5.12 Sélection du signal d'entrée	50
Chapitre 6 : Appendice	
6.1 Messages d'avertissement.....	51
6.2 Résolution prise en charge.....	52
6.3 Dépannage.....	53
6.4 Transport de l'écran LCD	55
Chapitre 7 : Spécifications	
7.1 Spécifications de l'écran.....	56
7.2 Dimensions de l'écran	57
7.2.1 Dimensions du RX-2402	57

INFORMATIONS DE SÉCURITÉ

Avis de la Federal Communications Commission (FCC) (États-Unis uniquement)



Cet appareil a été testé et trouvé conforme aux limitations pour les appareils numériques de Classe B, conformément à la Section 15 du règlement de FCC. Ces limites sont destinées à assurer une protection raisonnable contre les interférences nuisibles dans une installation résidentielle. Cet équipement génère, utilise et peut émettre un rayonnement de fréquence radio et causer des interférences nuisibles aux communications radio s'il n'est pas installé ou utilisé conformément aux instructions. Il n'existe toutefois aucune garantie que de telles interférences ne se produiront pas dans une installation particulière. Si cet appareil cause des interférences nuisibles à la réception des signaux de radio ou de télévision, ce qui peut être déterminé en allumant et en éteignant l'appareil, l'utilisateur peut tenter de résoudre le problème de l'une des façons suivantes :

- Réorienter ou déplacer l'antenne réceptrice.
- Augmenter l'espacement entre l'équipement et le récepteur.
- Brancher l'appareil à une prise appartenant à un circuit différent de celui du récepteur.
- Demander conseil à un fournisseur ou technicien spécialisé.



Toutes modifications ou tous changements qui ne sont pas expressément approuvés par le tiers responsable de la conformité peuvent annuler le droit de l'utilisateur à utiliser cet appareil.

Utilisez seulement un câble protecteur RF fourni avec le moniteur lors de la connexion de ce moniteur à un équipement informatique.

Pour éviter tout dommage pouvant entraîner un incendie ou une électrocution, n'exposez pas cet appareil à la pluie ou à une humidité excessive.

CET ÉQUIPEMENT NUMÉRIQUE DE CLASSE B EST CONFORME À TOUTES LES EXIGENCES DE LA RÉGLEMENTATION CANADIENNE DES ÉQUIPEMENTS GÉNÉRANT DES INTERFÉRENCES.



Cet appareil est conforme à la Section 15 du règlement de la FCC. Son fonctionnement est soumis aux deux conditions suivantes : (1) L'appareil ne doit pas causer d'interférences dangereuses et (2) doit accepter toute interférence reçue, y compris celles pouvant causer un fonctionnement non désiré.

INFORMATIONS DE SÉCURITÉ

WEEE

Élimination des appareils mis au rebut par les ménages dans l'Union européenne.

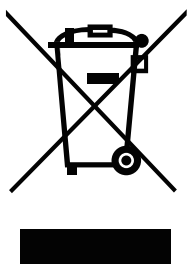

La présence de ce symbole sur le produit ou son emballage indique que le produit doit être éliminé séparément de vos autres déchets ménagers. Vous êtes responsable de l'élimination de votre équipement en l'apportant à un point de collecte pour le recyclage des déchets d'équipements électriques et électroniques. La collecte et le recyclage séparés de vos déchets d'équipements lors de leur élimination permettront de préserver les ressources naturelles et d'assurer que ce produit est recyclé de manière à protéger la santé humaine et l'environnement. Pour obtenir plus d'informations sur les centres de collecte et de recyclage des appareils mis au rebut, veuillez contacter les autorités locales de votre région, les services de collecte des ordures ménagères ou le magasin dans lequel vous avez acheté ce produit.

Pour les foyers privés dans l'Union européenne. Afin de contribuer à la conservation des ressources naturelles et pour garantir que le produit sera recyclé d'une manière appropriée pour protéger la santé humaine et l'environnement, nous souhaitons attirer votre attention sur les points suivants :

- ◆ La poubelle barrée sur l'appareil ou l'emballage extérieur indique que le produit est conforme à la directive européenne WEEE (Appareils électriques et électroniques usagés).
- ◆ Jetez toujours les appareils usagés séparément des déchets ménagers.
- ◆ Les piles doivent être retirées au préalable et jetées séparément dans un système de collecte approprié.
- ◆ Vous êtes responsable de la suppression de vos données personnelles sur les appareils usagés avant leur élimination.
- ◆ Les foyers privés peuvent remettre gratuitement leurs anciens appareils.
- ◆ Pour obtenir plus d'informations sur les centres de collecte et de recyclage des appareils mis au rebut, veuillez contacter les autorités locales de votre région, les services de collecte des ordures ménagères ou le magasin dans lequel vous avez acheté ce produit.



PRÉCAUTIONS



CAUTION
RISK OF ELECTRIC SHOCK
DO NOT OPEN



Symboles utilisés dans ce manuel

	Cette icône indique un risque de blessure à l'utilisateur ou de dommage au produit.
	Cette icône indique des instructions importantes d'utilisation et d'entretien.

Notice

- Veuillez lire attentivement ce Manuel de l'utilisateur avant d'utiliser l'écran LCD et gardez-le dans un endroit sûr comme référence.
- Les spécifications du produit et les autres informations contenues dans ce manuel de l'utilisateur sont à titre de référence uniquement. Toutes les informations sont sujettes à modification sans préavis. Le contenu mis à jour peut être téléchargé sur notre site Web : www.agneovo.com.
- Pour protéger vos droits en tant qu'utilisateur, n'enlevez pas les étiquettes qui se trouvent sur l'écran LCD. Vous pourriez annuler la garantie.

Avertissements à propos de l'installation.



N'installez pas cet écran LCD dans des endroits chauds, par ex. près d'un chauffage, d'une fente de ventilation ou en plein soleil.



Ne couvrez pas et n'obstruez pas les fentes de ventilation de cet appareil.



Installez cet écran LCD sur une surface stable. N'installez pas cet écran LCD dans un endroit où il risque d'être soumis à des vibrations ou des chocs.



Installez cet écran LCD dans un endroit bien aéré.



N'installez pas cet écran LCD à l'extérieur.



N'installez pas cet écran LCD dans des endroits chauds ou humides.



Ne renversez pas des liquides et n'insérez pas des objets à l'intérieur de cet écran LCD ou dans les fentes de ventilation. Cela pourrait causer un incendie, un choc électrique ou endommager l'écran LCD.

PRÉCAUTIONS

Avertissements à propos de l'utilisation



Utilisez uniquement le cordon d'alimentation fourni avec cet écran LCD.



La prise de courant doit être située près de l'écran LCD pour être facilement accessible.



Si une rallonge est utilisée avec cet écran LCD, assurez-vous que l'intensité électrique totale des appareils branchés sur la prise de courant ne dépasse pas l'intensité électrique maximale permise.



Ne laissez rien reposer sur le cordon d'alimentation. N'installez pas cet écran LCD dans un endroit où vous pourriez marcher sur le cordon d'alimentation.



Si l'écran LCD ne va pas être utilisé pendant une période prolongée, débranchez le cordon d'alimentation de la prise de courant.



Pour débrancher le cordon d'alimentation, tenez et tirez par la fiche. Ne débranchez pas le cordon en tirant dessus, cela pourrait causer un incendie ou un choc électrique.



Ne touchez pas et ne débranchez pas le cordon d'alimentation avec des mains mouillées.

Nettoyage et entretien



L'écran LCD vient avec un verre optique NeoV™. Utilisez un chiffon légèrement humide avec un détergent doux pour nettoyer le boîtier et la surface de l'écran.



N'essuyez pas et ne pressez pas sur la surface de l'écran avec des objets abrasifs ou pointus, par ex. un stylo ou un tournevis. Cela pourrait endommager ou rayer la surface de l'écran.



N'essayez pas de réparer cet appareil vous-même, contactez un technicien qualifié pour de l'aide. Ouvrir ou retirer les couvercles pourrait vous exposer à des tensions dangereuses ou d'autres dangers.



Avertissement :



Débranchez le cordon d'alimentation de la prise de courant et contactez un technicien qualifié dans tous les cas suivants :

- ◆ Lorsque le cordon d'alimentation est endommagé.
- ◆ Si l'écran LCD est tombé ou si le boîtier est endommagé.
- ◆ Si l'écran LCD fume ou qu'il y a une odeur bizarre.



Avertissement :



Il n'est pas recommandé d'installer cet appareil sur un plafond ou sur une surface horizontale élevée.

Le non-respect de ces instructions d'installation peut avoir des conséquences indésirables, par exemple causer des blessures ou causer des dommages. Si vous avez déjà installé cet écran sur un plafond ou sur une surface horizontale élevée, il est recommandé de contacter AG Neovo pour de l'aide ou des solutions pour vous aider à avoir une meilleure expérience sans risque.

PRÉCAUTIONS

Notes sur l'écran LCD

Afin de maintenir les performances lumineuses, il est recommandé d'utiliser un faible réglage pour la luminosité.

A cause de la durée de vie de la lampe, il est normal que la qualité de la luminosité de l'écran LCD baisse après un certain temps.

Lorsque des images statiques sont affichées pendant des longues périodes, l'image peut rester visible sur l'écran LCD. Cela est appelé une brûlure ou une rétention d'image.

Pour éviter la rétention d'image, suivez les instructions suivantes :

- Réglez l'écran LCD pour qu'il s'éteigne après quelques minutes d'inactivité.
- Utilisez un économiseur d'écran avec une image qui bouge ou une image toute blanche.
- Changez souvent l'image du bureau.
- Réglez la luminosité de l'écran LCD sur un réglage bas.
- Éteignez l'écran LCD lorsque vous n'utilisez pas le système.

Ce que vous pouvez faire lorsqu'il y a une rétention d'image sur l'écran LCD :

- Éteignez l'écran LCD pendant les périodes prolongées d'inutilisation. Cela peut-être des heures ou plusieurs jours.
 - Utilisez un économiseur d'écran pendant les périodes prolongées d'inutilisation.
 - Utilisez une image noire et blanche pendant les périodes prolongées d'inutilisation.
-

Lorsque l'écran LCD est déplacé d'une pièce à une autre ou que la température augmente brusquement, de la buée peut se former sur l'extérieur ou l'intérieur du verre. Lorsque cela se produit, n'allumez pas l'écran LCD jusqu'à ce que la buée se soit évaporée.

Dans les environnements humides, il est normal que de la buée se forme à l'intérieur de l'écran LCD. La buée disparaîtra après quelques jours ou lorsque le temps change.

Il y a des millions de micro-transistors dans cet écran LCD. Il est normal que quelques transistors soit endommagés et produisent des points. Ceci est normal et n'indique pas un problème.

CHAPITRE 1 : DESCRIPTION DU PRODUIT

1.1 Contenu de l'emballage

La boîte devrait contenir les pièces suivantes lorsque vous l'ouvrez ; vérifiez le contenu. Si des pièces manquent ou sont endommagées, contactez immédiatement votre revendeur.

Ecran LCD

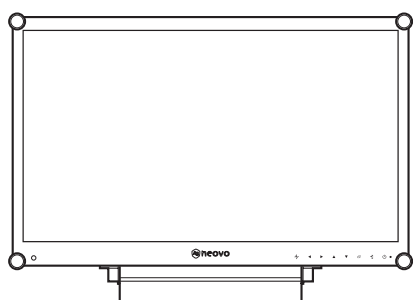

Guide de démarrage rapide

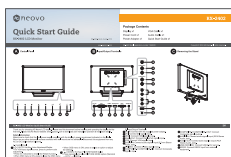

Adaptateur secteur

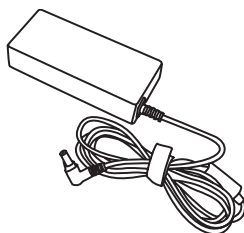

Cordon d'alimentation

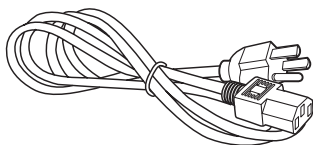

Câble VGA

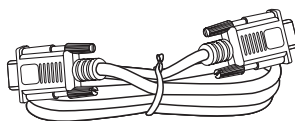

Câble audio

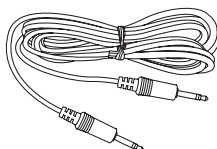

Carte de garantie

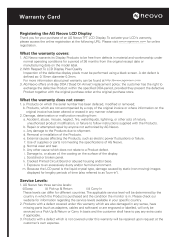

Note :

Utilisez exclusivement l'adaptateur d'alimentation fourni :

- ◆ Lite-on Technology Corporation
N° du modèle : ADP-40DD-B
Tension : 12V/3,33A

Remarque :

- ◆ Les images servent uniquement de référence. Les éléments fournis peuvent varier.

DESCRIPTION DU PRODUIT

1.2 Préparations pour une installation murale

1.2.1 Montage mural

1 Enlevez le support de la base.

Voir la procédure ci-dessous.

2 Montez l'écran LCD au mur.

Vissez le support en utilisant les trous VESA à l'arrière de l'écran LCD.

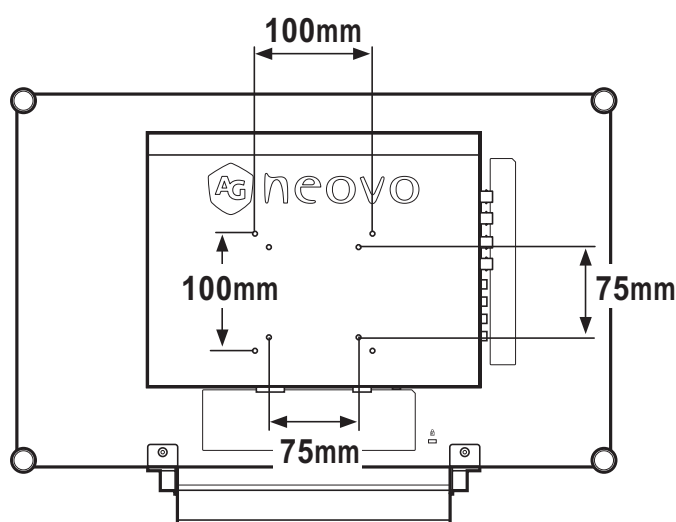

Remarque :

Pour protéger le panneau en verre, posez une serviette ou un chiffon doux par terre avant de poser l'écran LCD.



Avertissement :



Il n'est pas recommandé d'installer cet appareil sur un plafond ou sur une surface horizontale élevée.

Le non-respect de ces instructions d'installation peut avoir des conséquences indésirables, par exemple causer des blessures ou causer des dommages. Si vous avez déjà installé cet écran sur un plafond ou sur une surface horizontale élevée, il est recommandé de contacter AG Neovo pour de l'aide ou des solutions pour vous aider à avoir une meilleure expérience sans risque.

Remarque :

Prenez des mesures appropriées pour éviter que l'écran LCD ne puisse tomber et blesser ou causer des dommages à l'écran, par ex. en cas de tremblement de terre, etc.

- ◆ Utilisez uniquement le kit de montage mural 75 x 75 mm et 100 x 100 mm recommandés par AG Neovo.
- ◆ Attachez l'écran LCD sur un mur assez fort pour supporter le poids.

DESCRIPTION DU PRODUIT

1.2.2 Enlever le support de la base

- 1 Posez l'écran LCD face à terre, sur une surface plate et douce.
- 2 Retirez les vis* de fixation du socle de la base de l'écran LCD.
- 3 Enlevez le support de la base.

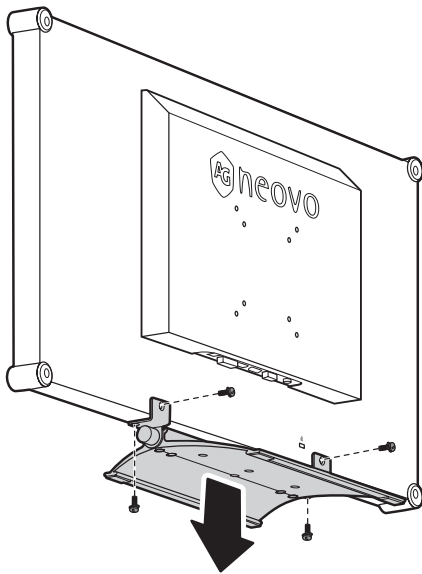

Remarque :

(*) La taille des vis est M4 x 10 mm.

DESCRIPTION DU PRODUIT

1.3 Description de l'écran LCD

1.3.1 Vue de devant et boutons du pavé

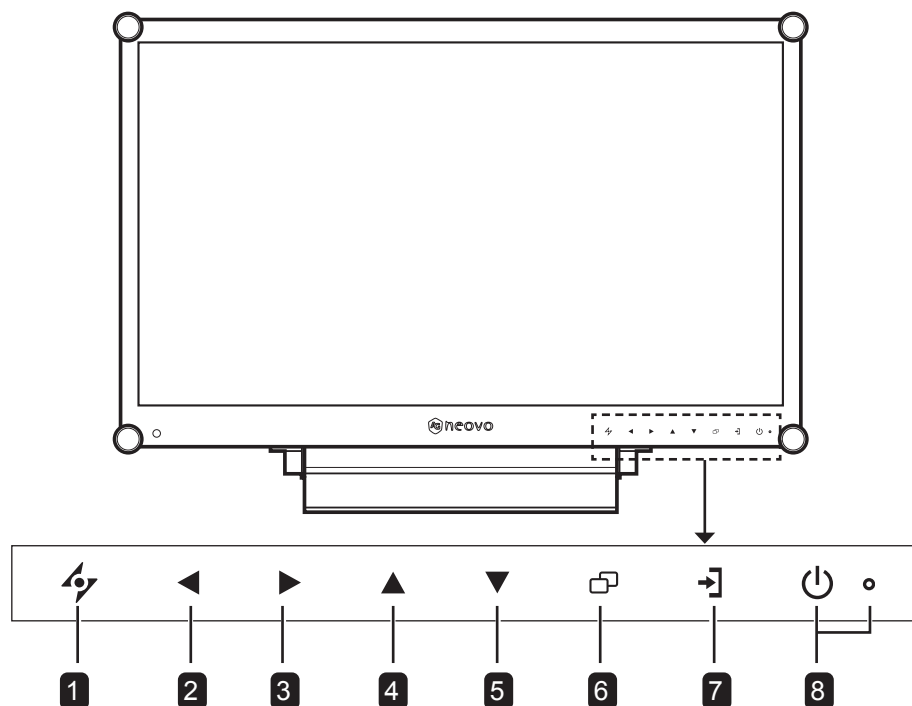

1 AUTO

Touche de raccourci : Ajustement auto/ Rotation

- Avec une source de signal VGA, appuyez pour faire un ajustement auto.
- Appuyez pendant 3 secondes pour activer la fonction Rotation.
- Lorsque le menu OSD est ouvert, appuyez pour fermer le menu OSD ou quitter un sous-menu.

2 GAUCHE

Touche de raccourci : Ajustement du volume audio

- Appuyez pour afficher la barre du volume. Puis appuyez sur la touche GAUCHE pour réduire le volume.
- Lorsque le menu OSD est ouvert, appuyez pour sélectionner une option ou ajuster les réglages.

3 DROITE

Touche de raccourci : Geler l'écran

- Appuyez pour activer la fonction de gel de l'écran. Pour désactiver, appuyez sur n'importe quelle touche, à l'exception de la touche Alimentation.
- Lorsque la barre de volume apparaît, appuyez pour augmenter le volume.
- Lorsque le menu OSD est ouvert, appuyez pour sélectionner une option, ajuster les réglages ou ouvrir le sous-menu.

4 HAUT

Touche de raccourci : Sélection PIP/PBP

- Appuyez plusieurs fois pour sélectionner l'option PIP/PBP (PIP → PBP → ARRÊT).
- Lorsque le menu OSD est ouvert, appuyez pour sélectionner une option ou ajuster les réglages.

5 BAS

Touche de raccourci : Sélection du MODE D'IMAGE

- Appuyez plusieurs fois pour sélectionner l'option MODE D'IMAGE (Standard → CCTV → VIDÉO → sRGB).
- Lorsque le menu OSD est ouvert, appuyez pour sélectionner une option ou ajuster les réglages.
- Lorsque PIP est activé, appuyez pour BASCULER entre l'image PIP principale et secondaire.

6 MENU

Appuyez pour afficher/masquer le menu OSD.

7 SOURCE

Appuyez pour sélectionner la source d'entrée du signal.

8 Bouton ALIMENTATION et voyant LED

- Appuyez pour allumer ou éteindre l'appareil.
- Indique l'état de fonctionnement de l'écran LCD :
 - S'allume en vert lorsque l'écran LCD est allumé.
 - S'allume en orange lorsque l'écran LCD est en mode veille.
 - S'éteint lorsque l'écran LCD est éteint.

DESCRIPTION DU PRODUIT

1.3.2 Vue arrière

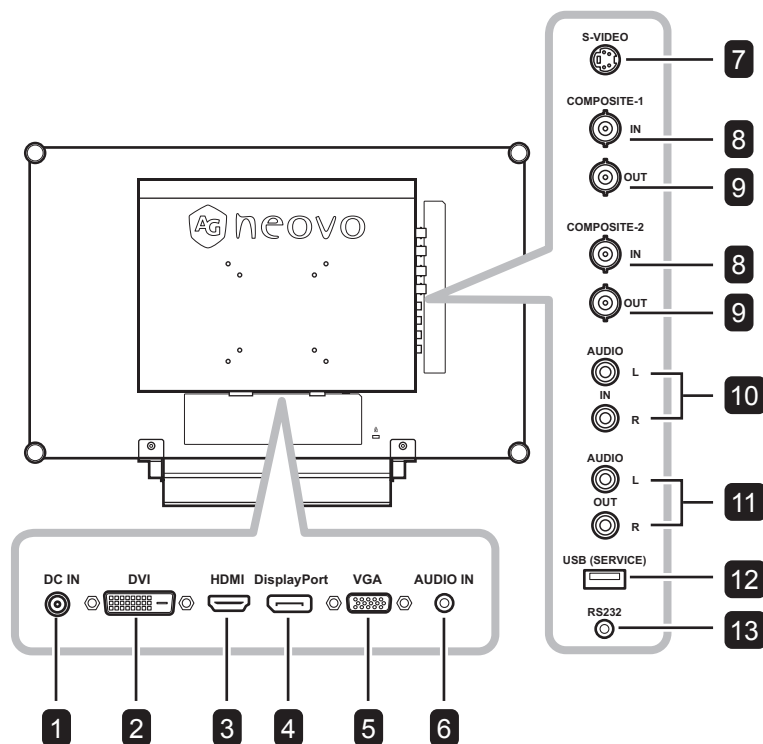

- 1 ENTRÉE CC**
Raccordement à l'adaptateur électrique fourni.
- 2 DVI**
Raccordement d'une entrée de signaux DVI.
- 3 HDMI**
Connecte une entrée de signaux HDMI.
- 4 DisplayPort**
Connecte l'entrée de signaux DisplayPort.
- 5 VGA**
Connecte l'entrée de signaux VGA.
- 6 ENTRÉE AUDIO**
Connecte l'entrée de signaux audio analogique (Prise jack audio stéréo 3,5 mm).
- 7 S-VIDÉO**
Connecte l'entrée de signaux S-Vidéo.
- 8 ENTRÉE COMPOSANTE 1/COMPOSANTE 2**
Connecte l'entrée de signaux Composante (CVBS)
- 9 SORTIE COMPOSANTE 1/COMPOSANTE 2**
Connecte la sortie de signaux Composante (CVBS)
- 10 ENTRÉE AUDIO**
Connecte l'entrée de signaux audio (Prise jack audio stéréo RCA).
- 11 SORTIE AUDIO**
Connecte la sortie de signaux audio (Prise jack audio stéréo RCA).
- 12 USB (SERVICE)**
Prise USB 2.0 pour le service
- 13 RS232**
Connecte l'entrée RS232 d'un appareil externe.

CHAPITRE 2 : FAIRE LES BRANCHEMENTS

2.1 Connexion de l'alimentation

- 1 Branchez le cordon d'alimentation sur l'adaptateur secteur.
- 2 Branchez l'adaptateur secteur sur la prise d'alimentation CC au dos de votre écran LCD.
- 3 Branchez la fiche du cordon d'alimentation sur une prise de courant ou une source d'alimentation.

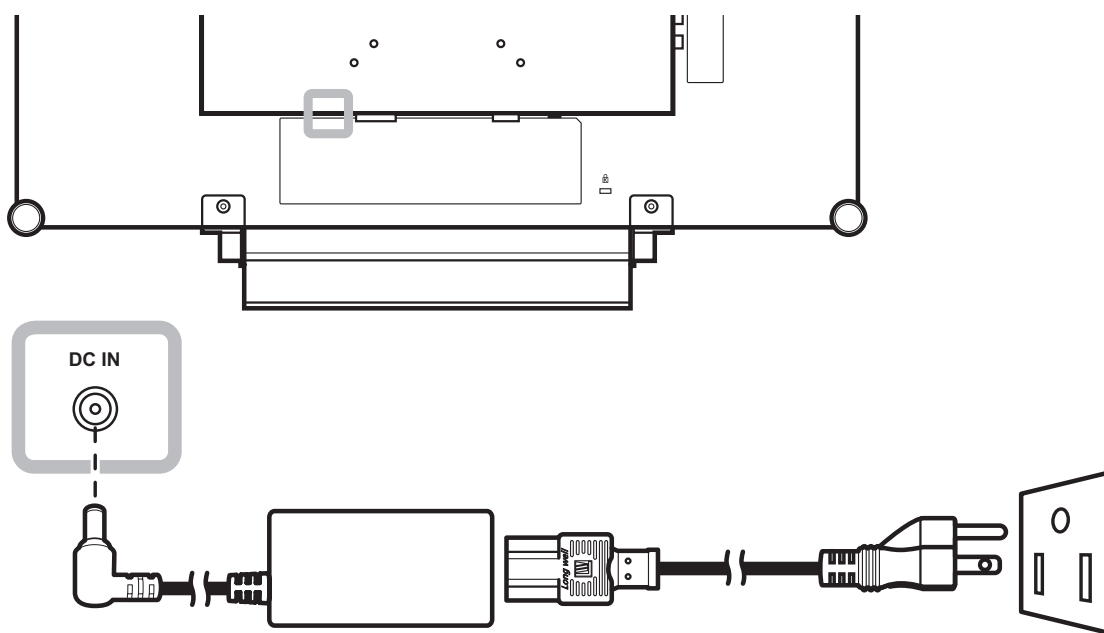

Attention :

- ◆ Assurez-vous que l'écran LCD n'est pas connecté à la prise de courant avant de faire des connexions. Le branchement des câbles lorsque l'écran est sous tension peut poser un risque de choc électrique ou de blessure.



Attention :

- ◆ Lorsque vous débranchez le cordon d'alimentation, tenez la fiche et non le cordon. Ne tirez jamais le cordon.

FAIRE LES BRANCHEMENTS

2.2 Connexion des sources de signal d'entrée

2.2.1 Connexion d'un ordinateur

Avec des câbles VGA

Branchez une extrémité d'un câble VGA sur le connecteur VGA de l'écran LCD et l'autre extrémité sur le connecteur VGA d'un ordinateur.

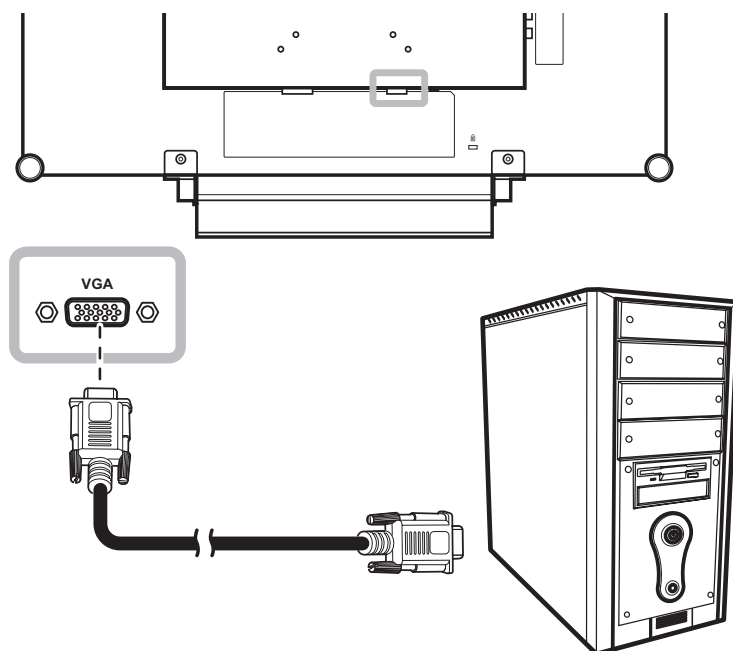

Avec des câbles DVI

Branchez une extrémité d'un câble DVI (DVI-D) sur le connecteur DVI de l'écran LCD et l'autre extrémité sur le connecteur DVI d'un ordinateur.

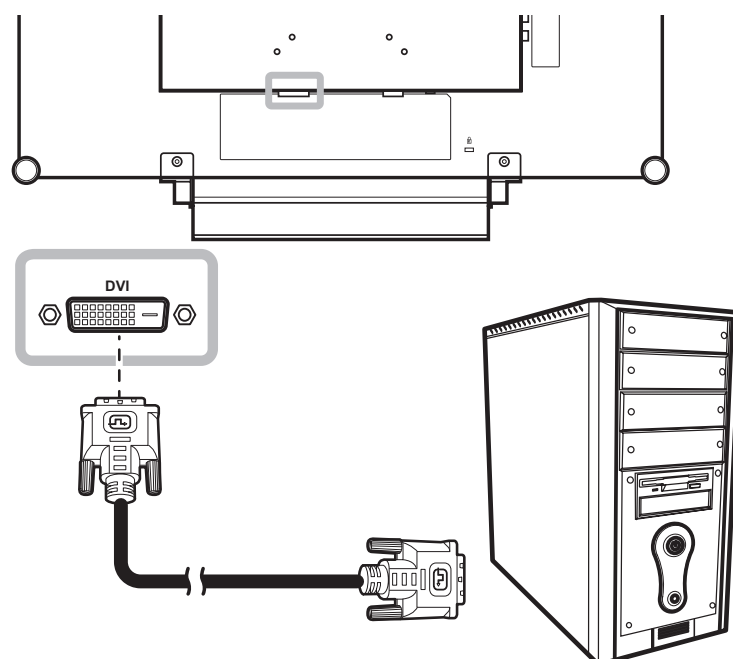

FAIRE LES BRANCHEMENTS

Avec des câbles HDMI

Branchez une extrémité d'un câble HDMI sur le connecteur HDMI de l'écran LCD et l'autre extrémité sur le connecteur HDMI de l'ordinateur.

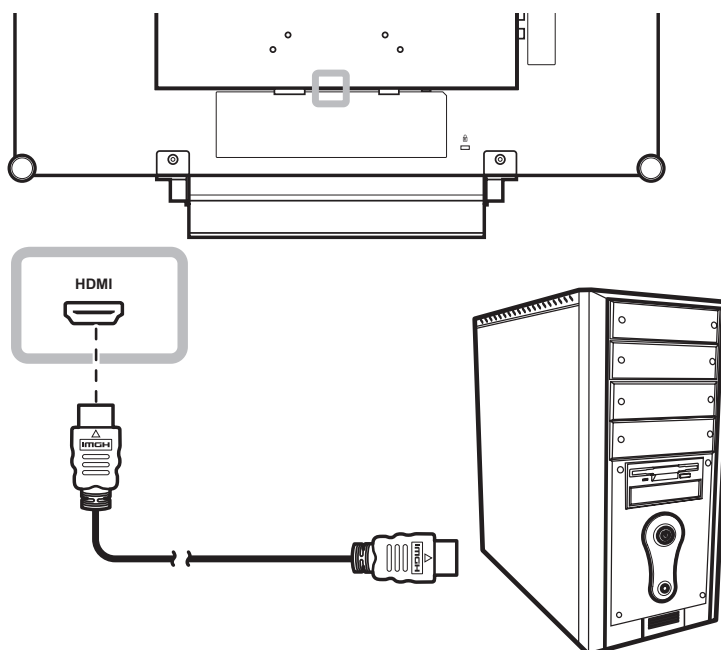

Utilisation des câbles DisplayPort

Branchez une extrémité d'un câble DisplayPort sur le connecteur DisplayPort de l'écran LCD et l'autre extrémité sur le connecteur DisplayPort d'un ordinateur.

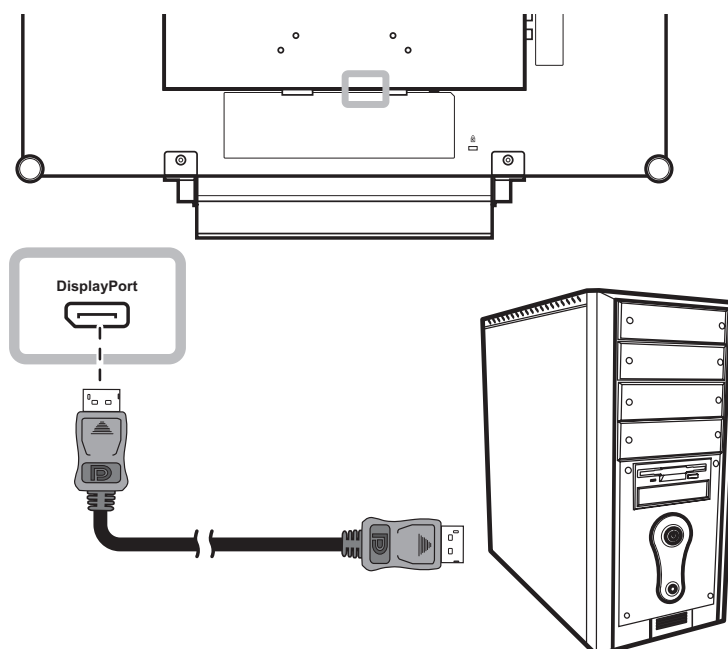

FAIRE LES BRANCHEMENTS

Utilisation de câbles RS232

Branchez une extrémité d'un câble RS232 sur le connecteur RS232 de l'écran LCD et l'autre extrémité sur le connecteur RS232 de l'ordinateur.

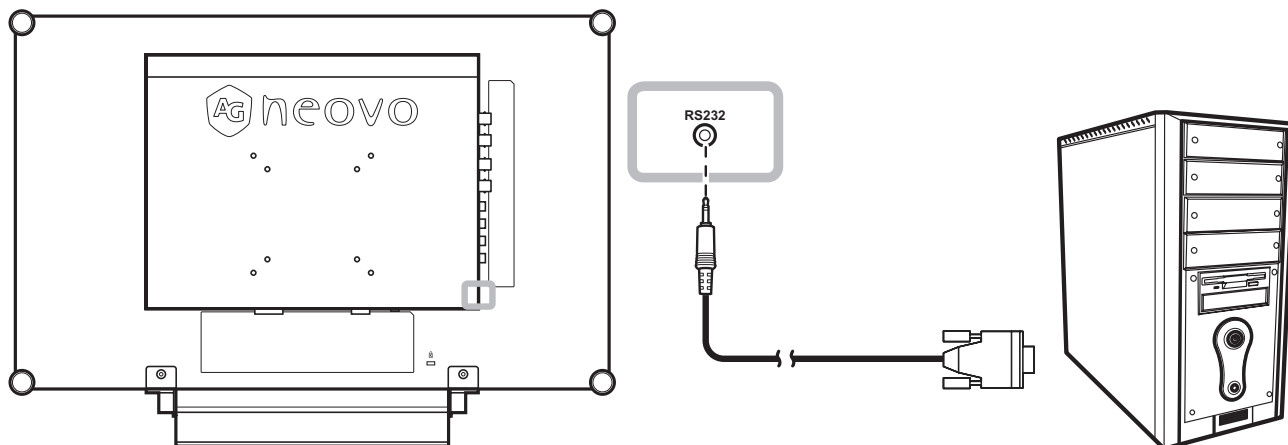

Utilisation de câbles audio

Branchez une extrémité d'un câble audio sur le connecteur d'ENTRÉE AUDIO à l'arrière de l'écran LCD et l'autre extrémité sur le connecteur de sortie audio de l'ordinateur.

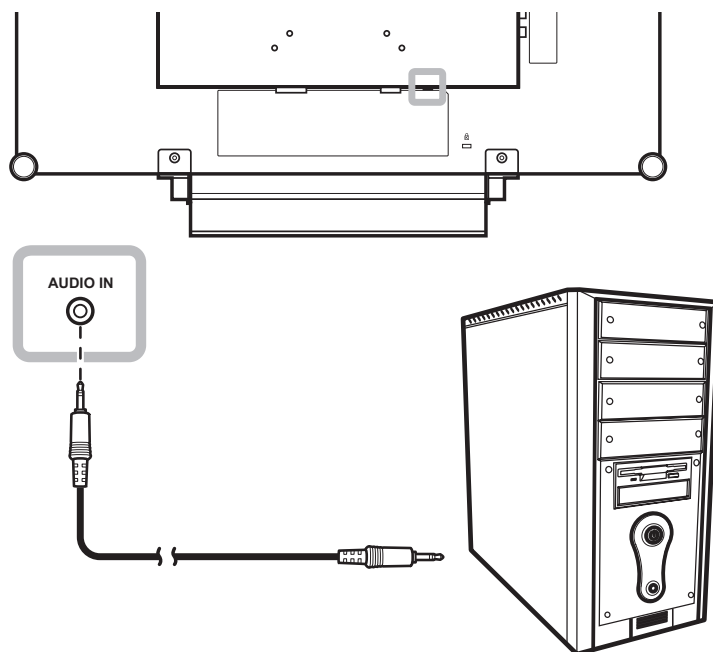

FAIRE LES BRANCHEMENTS

2.2.2 Connexion d'un appareil vidéo

Utilisation de câbles composantes (CVBS)

Branchez une extrémité d'un câble composante (CVBS) sur le connecteur ENTRÉE COMPOSANTE 1 / COMPOSANTE 2 de l'écran LCD et l'autre extrémité sur les connecteurs SORTIE COMPOSANTE de votre appareil.

Pour l'entrée audio, branchez un câble RCA sur le connecteur d'ENTRÉE AUDIO de l'écran LCD et sur le connecteur de sortie audio de votre appareil.

Pour le bouclage vidéo, branchez une extrémité d'un câble composante (CVBS) sur le connecteur SORTIE COMPOSANTE 1 / COMPOSANTE 2 de l'écran LCD et l'autre extrémité sur le connecteur ENTRÉE COMPOSANTE 1 / COMPOSANTE 2 de l'autre appareil.

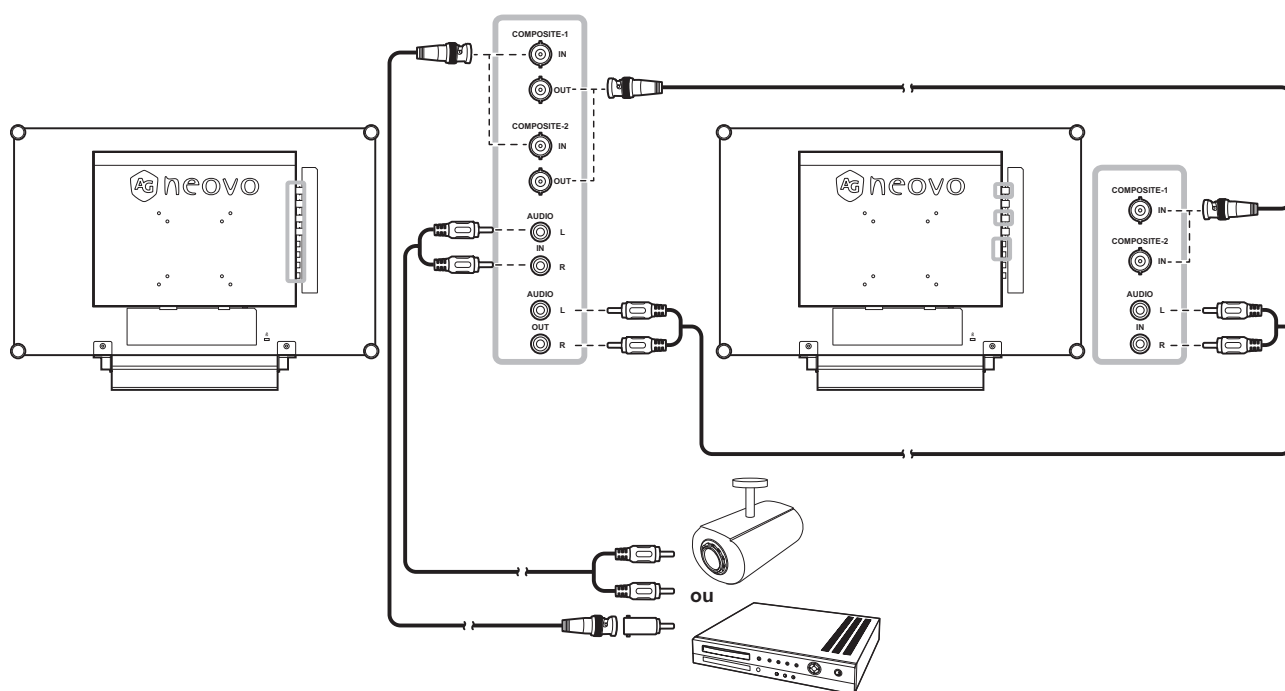

FAIRE LES BRANCHEMENTS

Avec des câbles S-Vidéo

Branchez une extrémité d'un câble S-Vidéo sur le connecteur S-VIDEO de l'écran LCD et l'autre extrémité sur le connecteur S-VIDEO de votre appareil.

Pour l'entrée audio, branchez un câble RCA sur le connecteur d'ENTRÉE AUDIO de l'écran LCD et sur le connecteur de sortie audio de votre appareil.

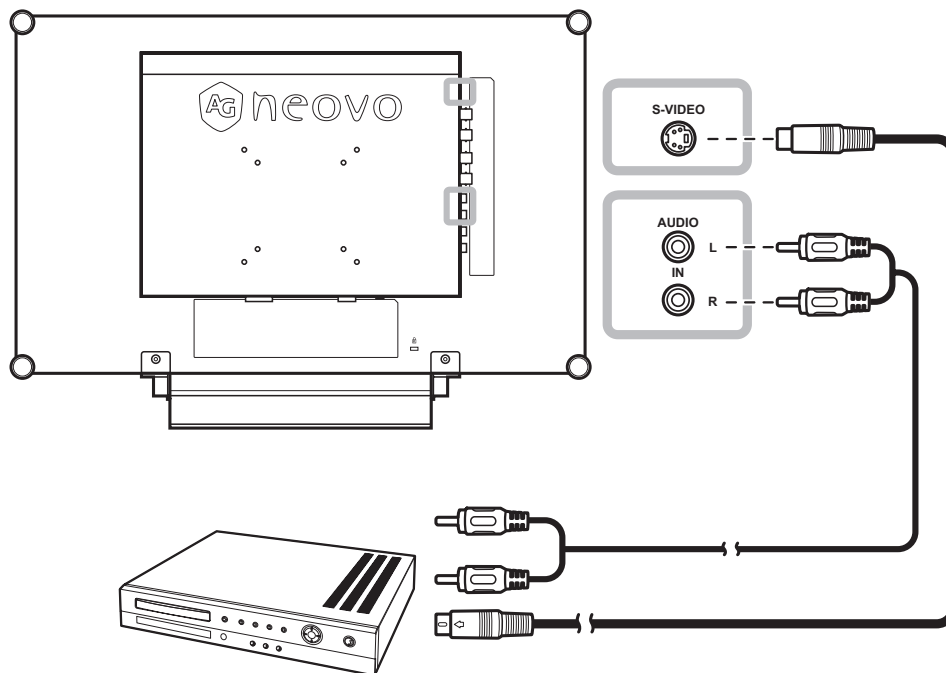

Avec des câbles HDMI

Branchez une extrémité d'un câble HDMI sur le connecteur HDMI de l'écran LCD et l'autre extrémité sur le connecteur HDMI de votre appareil.

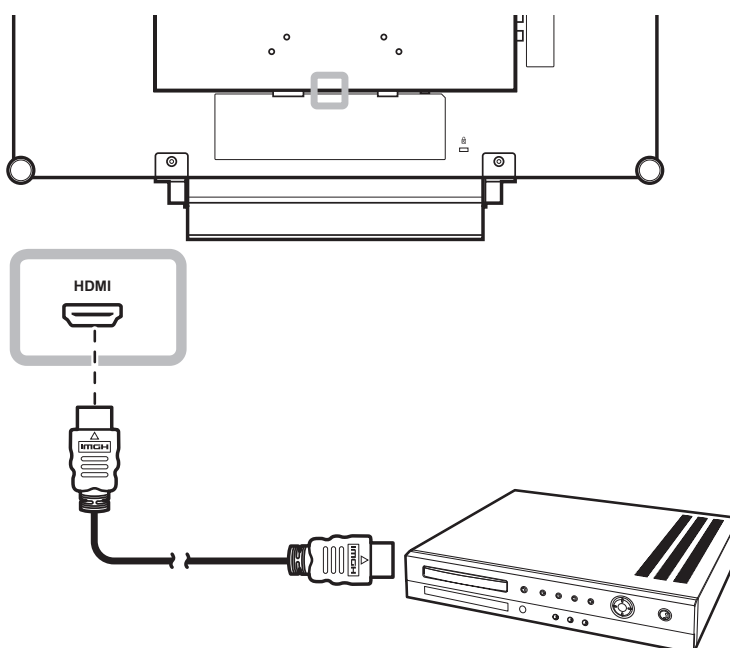

FAIRE LES BRANCHEMENTS

Utilisation des câbles DisplayPort

Branchez une extrémité d'un câble DisplayPort sur le connecteur DisplayPort de l'écran LCD et l'autre extrémité sur le connecteur DisplayPort de votre appareil.

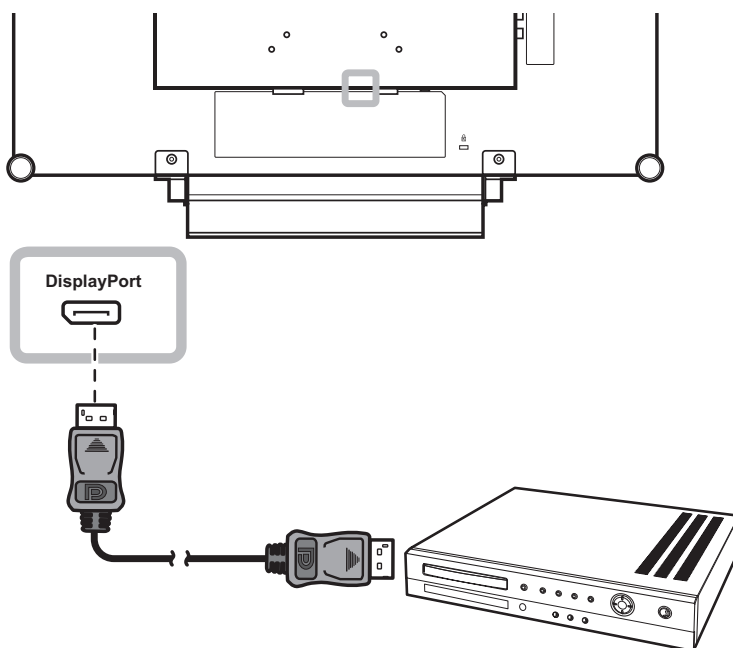

CHAPITRE 3 : UTILISATION DE L'ÉCRAN LCD

3.1 Mise sous tension



Bouton **ALIMENTATION**
voyant **LED**

- 1 Branchez le cordon d'alimentation sur l'adaptateur secteur. Puis branchez l'adaptateur secteur sur la prise d'alimentation CC au dos de votre écran LCD.
- 2 Appuyez sur le bouton **ALIMENTATION** pour allumer l'écran LCD.
Le voyant DEL s'allume en VERT.
Lorsque l'écran LCD est allumé, appuyez sur le bouton **ALIMENTATION** pour éteindre l'écran LCD.
Le voyant DEL s'éteint.

3.2 Sélection de la source d'entrée du signal



Bouton **SOURCE**

- 1 Appuyez sur le bouton **SOURCE** pour faire apparaître le menu de la source d'entrée.



- 2 Appuyez sur le bouton ▲ ou ▼ pour mettre en surbrillance une source d'entrée.
- 3 Appuyez sur le bouton ► pour sélectionner une source d'entrée.

Note :

- ◆ L'écran LCD consomme toujours de l'énergie tant que le cordon d'alimentation est branché sur la prise de courant. Débranchez le cordon d'alimentation si vous voulez couper complètement l'alimentation.

Notes :

- ◆ Une fois que vous avez sélectionné une source d'entrée de signal, le message de source d'entrée de signal apparaît rapidement sur l'écran.
Par exemple, si vous sélectionnez HDMI, le message suivant s'affichera.



- ◆ Si la source d'entrée de signal sélectionnée n'est pas connectée à l'écran LCD ou est éteinte, le message 'Aucun signal' s'affichera sur l'écran.



- ◆ Si le réglage de la résolution ou de la carte graphique de l'ordinateur connecté est trop élevé, le message 'source hors de plage' s'affichera.



UTILISATION DE L'ÉCRAN LCD

3.3 Réglage du volume



Touche de raccourci : **Ajustement du volume audio**

- 1 Appuyez sur le bouton ◀ pour faire apparaître la barre de volume.

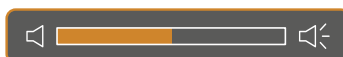

- 2 Appuyez sur le bouton ▶ pour augmenter le volume ou sur le bouton ◀ pour diminuer le volume.

3.3.1 Désactivation du son

Appuyez simultanément sur les boutons ▶ et ◀ pour désactiver ou activer le son.

3.4 Choisir vos réglages d'image préférés



Touche de raccourci : **Sélection du
MODE D'IMAGE**

Appuyez plusieurs fois sur le bouton ▼ pour basculer entre les modes d'image.

Les options disponibles sont les suivantes :

- MODE STANDARD : Réglages par défaut appropriés pour la plupart des environnements et des types de vidéo.
- MODE CCTV : Réglages ajustés pour contrôler la vidéosurveillance.
- MODE VIDÉO : Réglages ajustés pour la vidéo.
- MODE sRGB : Ce réglage affiche des couleurs correctes et appropriées pour les images de Internet.

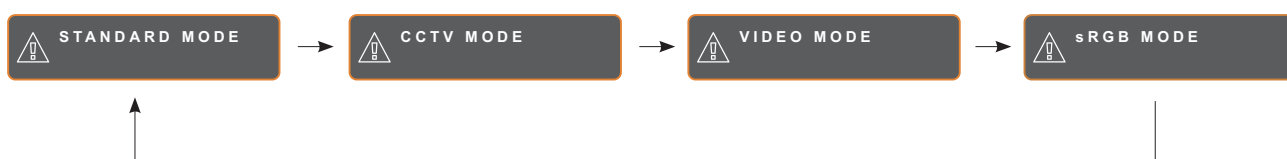

UTILISATION DE L'ÉCRAN LCD

3.5 Utilisation de PIP (image dans image)

Les fonctions Image-dans-Image (PIP) et Image-avec-Image (PBP) permettent de visualiser plus d'un signal d'entrée sur l'écran LCD.

3.5.1 Options PIP/PBP



----- Touche de raccourci : **Sélection PIP/PBP**

Appuyez plusieurs fois sur le bouton ▲ pour activer et faire défiler les options PIP/PBP. Les options disponibles sont les suivantes :

- PIP activé : La source de signal secondaire est affichée avec la source de signal principale.
- PBP (Image-avec-Image) : La source de signal principale et la source secondaire sont affichées à côté l'une de l'autre, avec la même taille.
- PIP désactivé : La fonction PIP est désactivée, seulement la source de signal principale est affichée.

PIP activé



PBP

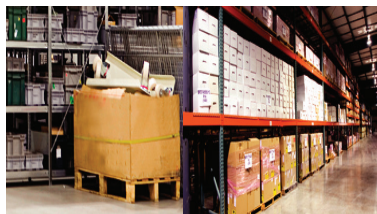

PIP désactivé



Remarque :

- ◆ Les sources de signal principales et secondaires peuvent être sélectionnées dans Réglage PIP, voir la page 39.
- ◆ Certains signaux d'entrée ne sont pas compatibles avec la fonction PIP. Veuillez vous reporter au tableau de compatibilité PIP en la page 40.

UTILISATION DE L'ÉCRAN LCD

3.5.2 Permutation PIP/PBP

Les sources de signal principale et secondaire définies dans Paramètres PIP/PBP peuvent être permutées facilement avec le panneau.



Appuyez sur le bouton ▼ pour permuter entre la source de signal principale et secondaire. Référez-vous à l'illustration ci-dessous.



Remarque :

- ◆ La fonction Permutation PIP/PBP ne peut être utilisée que lorsque PIP est activé, voir la page 39.

3.6 Utiliser la fonction GELER



Touche de raccourci : **Geler l'écran**

La fonction GEL vous permet de geler l'image de l'écran mais de continuer la lecture en temps réel jusqu'à ce que l'image soit 'dégelée'.

Appuyez sur le bouton ► pour activer la fonction Geler l'écran, le message Geler l'écran s'affiche sur l'écran.



Vous pouvez appuyer sur n'importe quel bouton pour la désactiver, sauf le bouton **ALIMENTATION**.

UTILISATION DE L'ÉCRAN LCD

3.7 Utilisation de la fonction de réglage auto



----- Touche de raccourci : **Ajustement auto/Rotation**

La fonction de réglage auto ajuste automatiquement l'écran LCD en appliquant les réglages optimaux, y compris la position horizontale, la position verticale, l'horloge et la phase.

Appuyez sur le bouton ⚡ pour faire un réglage automatique.

Le message de réglage auto s'affichera sur l'écran.



Pendant le réglage auto, l'écran clignotera légèrement pendant quelques secondes.

Lorsque le message disparaît, le réglage auto est terminé.

3.8 Utiliser la fonction ROTATION

La fonction ROTATION vous permet de tourner l'image de l'écran par 180°.

Appuyez sur le bouton ⚡ pendant 3 secondes pour faire pivoter l'image par 180°.



Après la fonction ROTATION

Après une ROTATION, appuyez sur le bouton ⚡ pendant 3 secondes pour tourner à nouveau l'image au sens original



Image originale de l'écran

Remarque :

- ◆ La fonction de réglage auto n'est disponible qu'avec les signaux d'entrée VGA.
- ◆ Il est recommandé d'utiliser la fonction de réglage auto lorsque vous utilisez l'écran la première fois ou après avoir changé la fréquence de l'écran.
- ◆ Il est recommandé d'effectuer la fonction de réglage automatique uniquement lorsque l'image (pas l'écran noir) est affichée en plein écran.

Remarque :

- ◆ La fonction ROTATION ne peut être utilisée que lorsque PIP est désactivé, voir la page 39.

UTILISATION DE L'ÉCRAN LCD

3.9 Verrouillage du menu OSD

Verrouillez le menu OSD pour protéger l'écran LCD contre les utilisateurs non autorisés ou contre les appuis accidentels sur les boutons du panneau de contrôle



Pour verrouiller le menu OSD, appuyez pendant au moins 5 secondes sur les boutons du panneau de contrôle indiqués ci-dessous ou jusqu'à ce que le message  apparaisse.

Lorsque le menu OSD est verrouillé, aucun des boutons de contrôle ne marchera.

Type de verrouillage de l'OSD	Opération de verrouillage	Opération de déverrouillage
Verrouiller tous les boutons	Appuyez et maintenez les boutons ►, ▲ et ▼ simultanément pendant 5 secondes.	Faites ce qui suit pour déverrouiller : <ul style="list-style-type: none">• Appuyez et maintenez les boutons ►, ▲ et ▼ simultanément pendant 5 secondes ou jusqu'à ce que le menu OSD s'affiche.
Verrouiller tous les boutons sauf le bouton ALIMENTATION	Appuyez et maintenez les boutons ◀, ▲ et ▼ simultanément pendant 5 secondes.	<ul style="list-style-type: none">• Appuyez et maintenez les boutons ◀, ▲ et ▼ simultanément pendant 5 secondes ou jusqu'à ce que le menu OSD s'affiche.

CHAPITRE 4 : MENU A AFFICHAGE SUR L'ÉCRAN

4.1 Utilisation du menu OSD

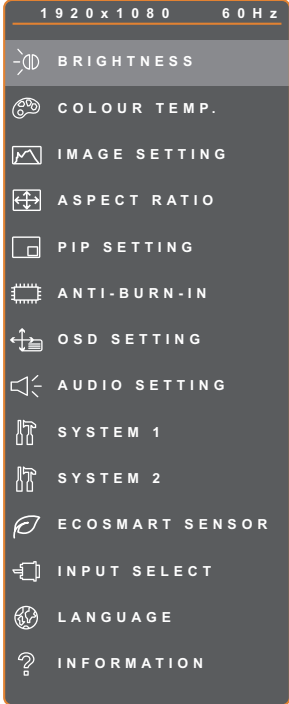
		Opération
1	<p>Ouvrir l'écran du menu principal</p>  <p>Fenêtre de navigation</p>	<p>Appuyez sur le bouton .</p>
2	<p>Sélectionner le menu.</p> 	<ol style="list-style-type: none">1 Appuyez sur le bouton ▲ ou ▼.2 Appuyez sur le bouton ► pour accéder au sous-menu.

MENU A AFFICHAGE SUR L'ÉCRAN

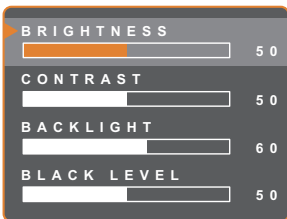
		Opération
3	Sélectionner un élément du sous-menu.  L'élément indiqué en surbrillance, avec une flèche orange, indique le sous-menu actif.	Appuyez sur le bouton ▲ ou ▼.
4	Ajustez les réglages.	Appuyez sur le bouton ◀ ou ▶.
5	Quitter le sous-menu.	Appuyez sur le bouton ⚡ ou □ pour retourner au menu précédent.
6	Fermez la fenêtre de l'OSD.	Appuyez à nouveau sur le bouton ⚡ ou □.

Lorsque vous modifiez des réglages, tous les changements seront automatiquement enregistrés lorsque vous :

- Allez dans un autre menu.
- Fermez le menu OSD.
- Attendez jusqu'à ce que le menu OSD se ferme automatiquement.

Note : La disponibilité de certaines options du menu dépend du signal de la source d'entrée. Si le menu n'est pas disponible, il sera désactivé et grisé.

MENU A AFFICHAGE SUR L'ÉCRAN

4.2 Structure du menu OSD

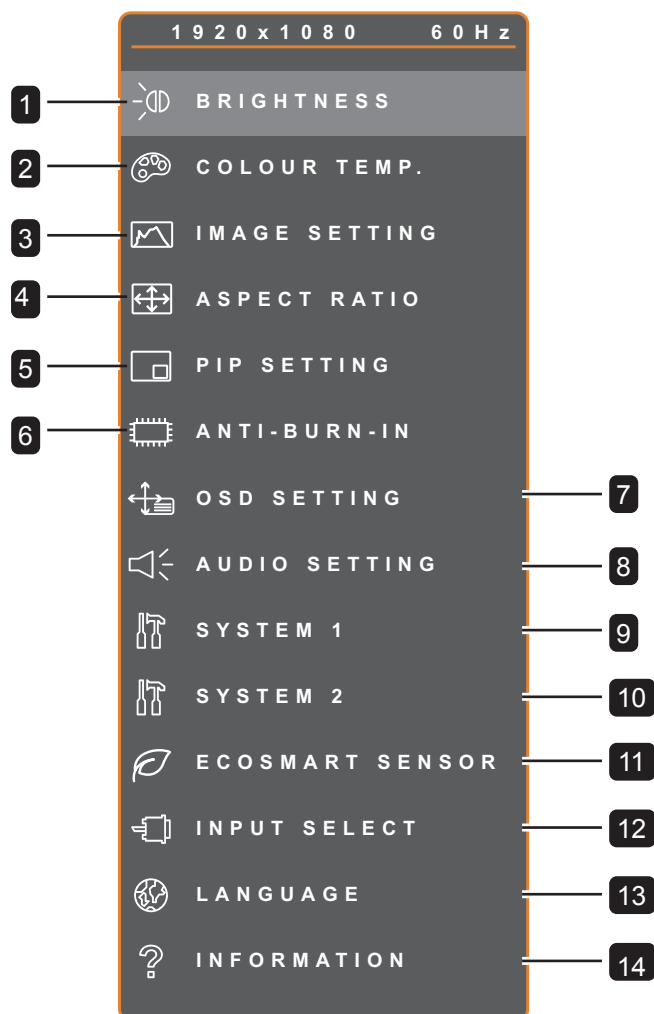

Menu principal	Sous-menu	Remarques
1. LUMINOSITÉ	<ul style="list-style-type: none"> • LUMINOSITÉ • CONTRASTE • RÉTROÉCLAIRAGE • NIVEAU NOIR 	Voir la page 32.
2. TEMP. COULEUR	<ul style="list-style-type: none"> • NEUTRE • CHAUD • FROID • UTILISATEUR • COULEUR AUTO 	Voir la page 34.

MENU A AFFICHAGE SUR L'ÉCRAN

Menu principal	Sous-menu	Remarques
3. RÉGLAGE DE L'IMAGE	<ul style="list-style-type: none"> • NETTETÉ • SATURATION • TEINTE • GAMMA • GAMME DE COULEURS • RÉDUCTION DU BRUIT • MODE IMAGE • POSITION H • POSITION V • PHASE • HORLOGE 	Voir la page 35.
4. RAPPORT L/H	<ul style="list-style-type: none"> • COMPLÈTE • RÉEL • NATIF • ZOOM • SURBALAYAGE 	Voir la page 38.
5. RÉGLAGE PIP	<ul style="list-style-type: none"> • PIP • SOURCE PRINCIPALE • SOURCE SECONDAIRE • TAILLE DE L'IMAGE SECONDAIRE • IMG. SEC. POS. • PERMUTATION 	Voir la page 39.
6. ANTI-BRÛLURE	<ul style="list-style-type: none"> • ACTIVER • INTERVALLE (HEURES) • MODE 	Voir la page 41.
7. RÉGLAGES OSD	<ul style="list-style-type: none"> • TRANSPARENCE • POSITION H. OSD • POSITION V. OSD • DURÉE DE L'OSD 	Voir la page 42.
8. RÉGLAGES AUDIO	<ul style="list-style-type: none"> • VOLUME • AUDIO • SOURCE 	Voir la page 43.
9. SYSTÈME 1	<ul style="list-style-type: none"> • VEILLE • DÉTECTION DE LA SOURCE • DDC/CI • ÉCRAN BLEU • INFORMATIONS SIGNAL • Alink • LOGO • DEL • RÉINITIALISER 	Voir la page 44.





MENU A AFFICHAGE SUR L'ÉCRAN



Menu principal	Sous-menu	Remarques
10. SYSTÈME 2	<ul style="list-style-type: none"> • SUPER RÉOLUTION • OVERDRIVE • MODE • DCR • MODE NUIT • FAIBLE PUISSANCE • ID MONITEUR • MISE À JOUR DU FIRMWARE 	Voir la page 46.
11. CAPTEUR ECOSMART	<ul style="list-style-type: none"> • ACTIVER • MODE • NIVEAU 	Voir la page 48.
12. SÉLECTION DE L'ENTRÉE	<ul style="list-style-type: none"> • VGA • DVI • HDMI • DISPLAYPORT • COMPOSANTE 1 • COMPOSANTE 2 • S-VIDÉO 	Voir la page 50.
13. LANGUE	Choisir la langue de l'OSD : EN / FR / DE / ES / IT / PY / RO / PL / CS / NL / 简中 / 繁中	
14. INFORMATION	Affiche les informations de réglage comme l'Entrée, la Résolution, la Fréquence horizontale, la Fréquence verticale, le Mode de synchronisation et la Version du firmware.	

CHAPITRE 5 : RÉGLAGE DE L'ÉCRAN LCD

5.1 Luminosité



1. Appuyez sur le bouton  pour faire apparaître la fenêtre OSD.
2. Sélectionnez le menu **LUMINOSITÉ** puis appuyez sur le bouton .
3. Appuyez sur le bouton  ou  pour sélectionner une option.

Élément	Fonction	Opération	Plage
LUMINOSITÉ	Ajuste la luminance de l'image de l'écran.		
CONTRASTE	Ajuste le degré de différence entre le niveau noir et le niveau blanc.		
RÉTROÉCLAIRAGE	Ajuste la luminance de l'image de l'écran. Remarque : Cette option du menu n'est pas disponible lorsque les fonctions CAPTEUR ECOSMART et FAIBLE ALIMENTATION sont activées.	Appuyez sur le bouton  ou  pour ajuster la valeur.	0 à 100
NIVEAU NOIR	Ajuste le niveau de noir de l'image à l'écran. Une faible luminosité intensifie le noir.		

Veuillez vous reporter au tableau illustratif, page 33.

RÉGLAGE DE L'ÉCRAN LCD

	Réglage d'origine	Réglage élevé	Réglage bas
LUMINOSITÉ			
CONTRASTE			
NIVEAU NOIR			

RÉGLAGE DE L'ÉCRAN LCD

5.2 Temp. couleur



1. Appuyez sur le bouton pour faire apparaître la fenêtre OSD.
2. Sélectionnez le menu **TEMP. COULEUR** puis appuyez sur le bouton .
3. Appuyez sur le bouton ou pour sélectionner une option.



Élément	Fonction	Opération	Plage
TEMP. COULEUR	Procure plusieurs réglages de couleurs.	Appuyez sur le bouton ou pour sélectionner le réglage.	NEUTRE CHAUD FROID UTILISATEUR COULEUR AUTO
	<p>Le paramètre de couleur peut être réglé sur :</p> <ul style="list-style-type: none"> • NEUTRE - Fréquemment utilisé pour les conditions d'éclairage normales. • CHAUD - Applique une teinte légèrement rougeâtre pour des couleurs plus chaudes. • FROID - Applique une teinte légèrement bleuâtre pour des couleurs plus froides. • UTILISATEUR - Permet à l'utilisateur de régler la température des couleurs en ajustant les réglages R, V, B en fonction des préférences. <ol style="list-style-type: none"> 1 Sélectionnez UTILISATEUR puis appuyez sur le bouton . 2 Appuyez sur le bouton ou pour sélectionner la couleur que vous souhaitez ajuster. 3 Appuyez sur le bouton ou pour ajuster la valeur entre 0 - 255. • COULEUR AUTO - Ajuste automatiquement la balance du blanc et les réglages des couleurs. <ol style="list-style-type: none"> 1 Sélectionnez COULEUR AUTO. 2 Appuyez sur le bouton pour activer la fonction de couleur auto. <p>Remarque : Cette option du menu n'est disponible que si la source d'entrée est VGA.</p> <p>Remarque : Activez RÉINITIALISER pour restaurer le réglage par défaut de la couleur.</p>		

RÉGLAGE DE L'ÉCRAN LCD



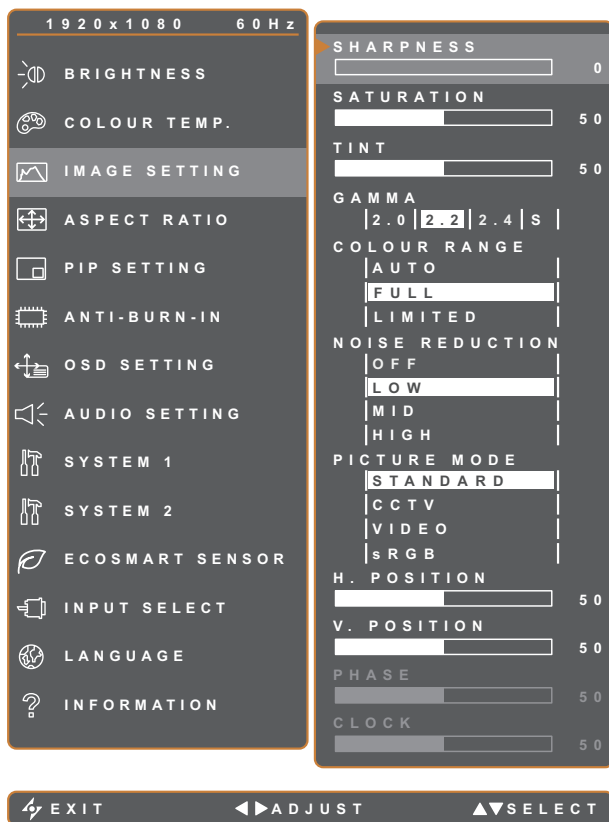



5.3 Réglages d'image

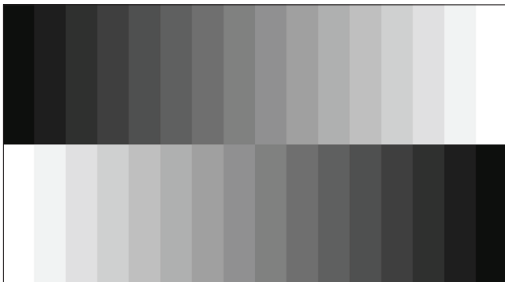

1. Appuyez sur le bouton pour faire apparaître la fenêtre OSD.
2. Sélectionnez le menu **RÉGLAGES D'IMAGE**, puis appuyez sur le bouton .
3. Appuyez sur le bouton ou pour sélectionner une option.

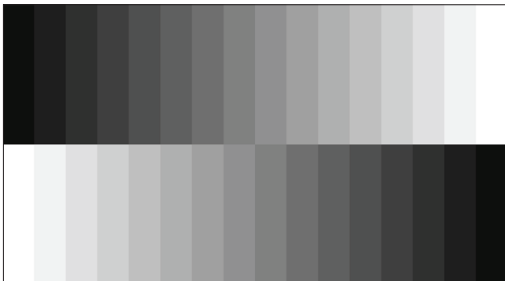
Élément	Fonction	Opération	Plage
NETTETÉ	Ajuste la clarté et le focus de l'image de l'écran.	Appuyez sur le bouton ou pour ajuster la valeur.	0 à 100
SATURATION	Ajuste la saturation des couleurs.		
TEINTE	Ajuste la teinte des couleurs.		
GAMMA	Ajuste le réglage non linéaire pour la luminance et le contraste de l'image.	Appuyez sur le bouton ou pour sélectionner le réglage.	2.0 2.2 2.4 S

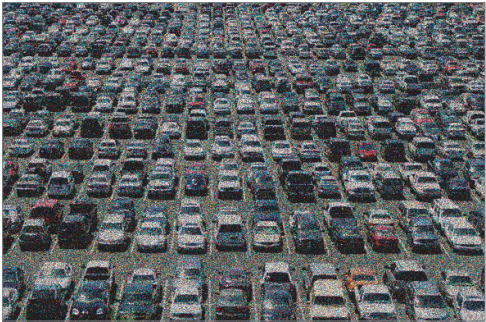
RÉGLAGE DE L'ÉCRAN LCD

Élément	Fonction	Opération	Plage	
GAMME DE COULEURS	Ajuste les niveaux de noir et de blanc pour la vidéo. Remarque : Cette option du menu n'est disponible que si la source d'entrée est HDMI.	Appuyez sur le bouton ◀ ou ▶ pour sélectionner le réglage.	AUTO COMPLÈTE LIMITÉ	
	Source de signal provenant du PC - Signal PC à l'état de gamme complète (Échelle de gris 0-255) :			
				
	Gamme de couleurs de l'OSD du moniteur : Complète *Veuillez sélectionner	Gamme de couleurs de l'OSD du moniteur : Limité		
Source de signal provenant de la Vidéo - Signal Vidéo à l'état de gamme limitée (Échelle de gris 16~235) :				
				
Gamme de couleurs de l'OSD du moniteur : Limite *Veuillez sélectionner	Gamme de couleurs de l'OSD du moniteur : Complète			
RÉDUCTION DU BRUIT	Ajuste la réduction du bruit pour réduire le bruit des images. Cela aide à donner des images plus nettes.	Appuyez sur le bouton ◀ ou ▶ pour sélectionner le réglage.	DÉSACTIVÉ BASSE MOY ELEVÉE	
				
	Réduction du bruit désactivée	Réduction du bruit activée		





RÉGLAGE DE L'ÉCRAN LCD







Élément	Fonction	Opération	Plage
MODE IMAGE	Sélectionne un paramètre de mode d'image prédéfini. Remarque : Lorsque ce paramètre est réglé sur sRGB , les fonctions LUMINOSITÉ, CONTRASTE, NIVEAU NOIR, TEMP COULEUR et SATURATION sont désactivées.	Appuyez sur le bouton ◀ ou ▶ pour sélectionner le réglage.	STANDARD CCTV VIDEO sRGB
POSITION H (Position horizontale)	Déplace l'image de l'écran vers la gauche ou la droite.	Appuyez sur le bouton ◀ ou ▶ pour ajuster la valeur.	0 à 100
POSITION V (Position verticale)	Déplace l'image de l'écran vers le haut ou le bas.		
PHASE	Ajuste la synchronisation de la phase avec le signal vidéo. Remarque : Cette option du menu n'est disponible que si la source d'entrée est VGA.		
HORLOGE	Ajuste la synchronisation de la fréquence avec le signal vidéo. Remarque : Cette option du menu n'est disponible que si la source d'entrée est VGA.		

RÉGLAGE DE L'ÉCRAN LCD

5.4 Rapport L/H







1. Appuyez sur le bouton  pour faire apparaître la fenêtre OSD.
2. Sélectionnez le menu **RAPPORT L/H**, puis appuyez sur le bouton .
3. Appuyez sur le bouton  ou  pour sélectionner une option.

Élément	Fonction	Opération	Plage
RAPPORT L/H	Ajuste le format de l'image de l'écran.	Appuyez sur le bouton  ou  pour sélectionner le réglage.	COMPLÈTE RÉEL NATIF
	<p>Le rapport largeur/hauteur de l'image peut être réglé sur :</p> <ul style="list-style-type: none"> • COMPLÈTE - Agrandit l'image pour remplir l'écran. • RÉEL - Affiche l'image à sa taille originale. • NATIF - Agrandit l'image tout en gardant son rapport d'origine. <p>Chaque rapport d'aspect peut avoir un rapport d'aspect personnalisé (zoom horizontal (ZOOM H) et/ou zoom vertical (ZOOM V)) ou ajuster le surbalayage pour fixer les bords coupés de l'écran.</p> <p>1 Appuyez sur le bouton  ou  pour sélectionner ZOOM H, ZOOM V ou SURBALAYAGE.</p> <p>2 Appuyez sur le bouton  ou  pour ajuster la valeur entre 0 - 100.</p>		

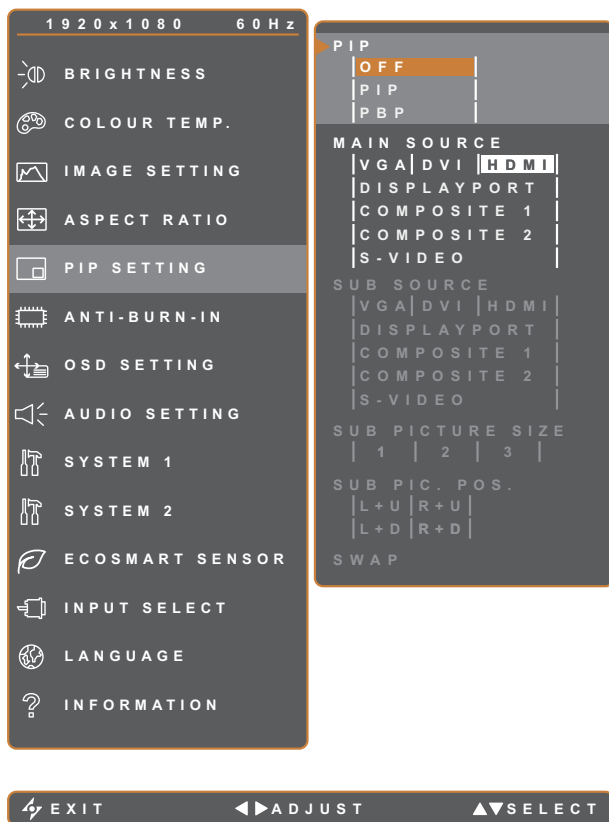
RÉGLAGE DE L'ÉCRAN LCD

5.5 Réglage PIP



1. Appuyez sur le bouton  pour faire apparaître la fenêtre OSD.
2. Sélectionnez le menu **RÉGLAGES PIP** puis appuyez sur le bouton .
3. Appuyez sur le bouton  ou  pour sélectionner une option.

Élément	Fonction	Opération	Plage
PIP	Permet de sélectionner le mode PIP ou de désactiver le mode PIP.	Appuyez sur le bouton ◀ ou ▶ pour sélectionner la valeur.	DÉSACTIVÉ PIP PBP
	PIP peut être réglé sur : <ul style="list-style-type: none"> • DÉSACTIVÉ - Désactive le mode PIP. • PIP - L'image de la deuxième source est affichée avec l'image de la source principale. • PBP - L'image de la source principale et l'image de la deuxième source sont affichées à côté l'une de l'autre. 		
SOURCE PRINC.	Permet de sélectionner le signal de la source principale.	Appuyez sur le bouton ◀ ou ▶ pour sélectionner le réglage.	VGA DVI HDMI DISPLAYPORT COMPOSANTE 1 COMPOSANTE 2 S-VIDÉO
SOURCE SEC.	Permet de sélectionner le signal de la source secondaire.		

RÉGLAGE DE L'ÉCRAN LCD

Remarque : N'importe quelle entrée de signal peut être réglée comme la source de signal principale ou secondaire. Cependant certaines entrées de signal ne sont pas supportées lorsque utilisées ensemble en tant que source de signal principale et secondaire.

Référez-vous au tableau suivant pour les options de compatibilité :





Source d'entrée		Source princ.						
		VGA	DVI	HDMI	DISPLAYPORT	COMPOSANTE 1	COMPOSANTE 2	S-VIDÉO
Source sec.	VGA	X	O	O	O	O	O	O
	DVI	O	X	O	O	O	O	O
	HDMI	O	O	X	O	O	O	O
	DISPLAYPORT	O	O	O	X	O	O	O
	COMPOSANTE 1	O	O	O	O	X	X	X
	COMPOSANTE 2	O	O	O	O	X	X	X
	S-VIDEO	O	O	O	O	X	X	X

Élément	Fonction	Opération	Plage
TAILLE DE L'IMAGE SECONDAIRE (Taille de l'image sec.)	Vous permet de régler la taille de la source d'image sec. Remarque : Cette option du menu n'est disponible que si le paramètre PIP est réglé sur PIP .	Appuyez sur le bouton ◀ ou ▶ pour sélectionner le réglage.	1 2 3
	La taille de l'image de la source secondaire peut être réglée sur : <ul style="list-style-type: none"> • 1- Petite taille d'image • 2- Moyenne taille d'image • 3- Grande taille d'image 		
POS. IM. SEC. (Position de l'image sec.)	Vous permet de sélectionner la position de la source d'image secondaire. Remarque : Cette option du menu n'est disponible que si le paramètre PIP est réglé sur PIP	Appuyez sur le bouton ◀ ou ▶ pour sélectionner le réglage.	L+U R+U L+D R+D
	La position de l'image de la source secondaire peut être réglée sur : <ul style="list-style-type: none"> • L+U - Ajuste l'image dans le coin supérieur à gauche de l'écran. • R+U - Ajuste l'image dans le coin supérieur à droite de l'écran. • L+D - Ajuste l'image dans le coin inférieur à gauche de l'écran. • R+D - Ajuste l'image dans le coin inférieur à droite de l'écran. 		
PERMUTATION	Pour permuter la source de signal principale et la source de signal secondaire.	Appuyez sur le bouton ▶ pour exécuter la fonction.	-

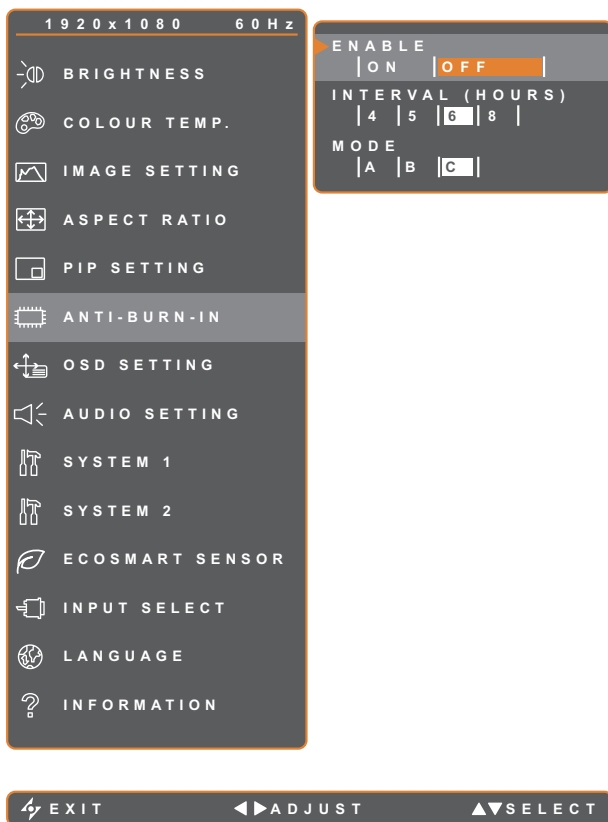
RÉGLAGE DE L'ÉCRAN LCD

5.6 Anti-brûlure







1. Appuyez sur le bouton  pour faire apparaître la fenêtre OSD.
2. Sélectionnez le menu **ANTI-BRÛLURES** puis appuyez sur le bouton .
3. Appuyez sur le bouton  ou  pour sélectionner une option.



Élément	Fonction	Opération	Plage
ACTIVER	Pour activer ou désactiver la fonction Anti-brûlure.	Appuyez sur le bouton ◀ ou ▶ pour sélectionner le réglage.	ACTIVÉ DÉSACTIVÉ
INTERVALLE (HEURES)	Pour régler l'intervalle (en heures) de l'activation de la fonction Anti-brûlure.	Appuyez sur le bouton ◀ ou ▶ pour ajuster la valeur.	4 5 6 8
MODE	Sélectionne le mode Anti-Brûlure.	Appuyez sur le bouton ◀ ou ▶ pour sélectionner le réglage.	A B C
	Le mode Anti-brûlure peut être réglé sur : <ul style="list-style-type: none"> • A - Exécuter rapidement. • B - Plus lent mais plus précis que le mode A. • C - Le plus lent mais le mode Anti-brûlure le plus précis. 		

RÉGLAGE DE L'ÉCRAN LCD

5.7 Réglage de l'OSD







1. Appuyez sur le bouton  pour faire apparaître la fenêtre OSD.
2. Sélectionnez le menu **RÉGLAGES OSD** puis appuyez sur le bouton .
3. Appuyez sur le bouton  ou  pour sélectionner une option.

Élément	Fonction	Opération	Plage
TRANSPARENCE	Règle le niveau de transparence de l'OSD.		
POSITION H. OSD (Position horizontale)	Déplace l'image de l'OSD vers la gauche ou la droite de l'écran	Appuyez sur le bouton  ou  pour ajuster la valeur.	0 à 100
POSITION V. OSD (Position verticale)	Déplace l'image de l'OSD vers le haut ou le bas de l'écran		
DURÉE DE L'OSD	Règle la durée d'affichage (en secondes) de l'écran OSD. Lorsque cette durée est finie, l'écran OSD se fermera automatiquement.		5 à 100

RÉGLAGE DE L'ÉCRAN LCD

5.8 Réglages audio



1. Appuyez sur le bouton  pour faire apparaître la fenêtre OSD.
2. Sélectionnez le menu **RÉGLAGES AUDIO** puis appuyez sur le bouton .
3. Appuyez sur le bouton  ou  pour sélectionner une option.

Élément	Fonction	Opération	Plage
VOLUME	Pour ajuster le volume du haut-parleur intégré.	Appuyez sur le bouton ◀ ou ▶ pour ajuster la valeur.	0 à 100
AUDIO	Pour allumer ou éteindre l'audio.	Appuyez sur le bouton ◀ ou ▶ pour sélectionner le réglage.	ACTIVÉ DÉSACTIVÉ
SOURCE	Sélectionne la source audio pour le signal d'entrée PC ou Vidéo. Remarque : Cette option du menu n'est disponible que si la source d'entrée est HDMI ou DisplayPort.		PC VIDEO

RÉGLAGE DE L'ÉCRAN LCD

5.9 Système 1

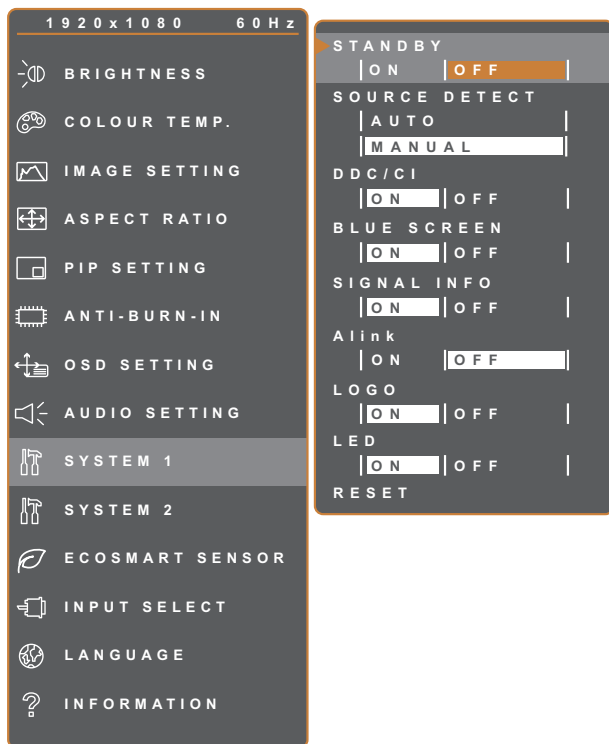

1. Appuyez sur le bouton pour faire apparaître la fenêtre OSD.
2. Sélectionnez le menu **SYSTÈME 1** puis appuyez sur le bouton .
3. Appuyez sur le bouton ou pour sélectionner une option.

Élément	Fonction	Opération	Plage
VEILLE	<p>Active ou désactive le mode Veille.</p> <p>Lorsque l'écran LCD entre en mode Veille, l'écran devient noir et le voyant DEL s'allume en orange.</p> <p>Remarque : La durée avant activation du mode Veille varie en fonction du paramètre Détection de la source. Si Détection de la source est réglé sur Auto, l'écran vérifie tous les signaux d'entrée avant de passer en mode Veille si aucun signal n'est détecté ; cette opération prend plus de temps. Si Détection de la source est réglé sur Manuel, l'écran passe directement en mode Veille.</p>	Appuyez sur le bouton ou pour sélectionner le réglage.	ACTIVÉ DÉSACTIVÉ
DÉTECTION DE LA SOURCE	Règle l'écran sur la détection automatique ou manuelle de la source du signal d'entrée.		AUTO MANUEL





RÉGLAGE DE L'ÉCRAN LCD



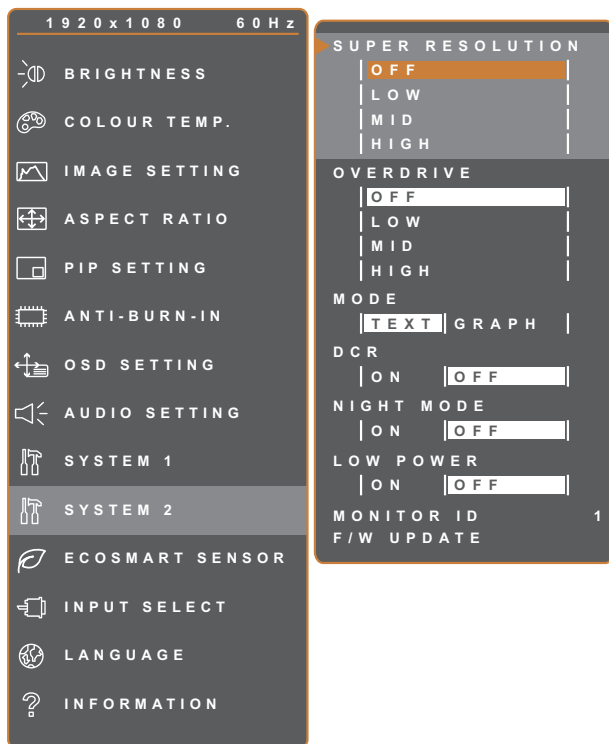

Élément	Fonction	Opération	Plage
DDC/CI	Active le protocole DDC/CI pour permettre aux utilisateurs de configurer le moniteur avec un logiciel, en utilisant deux fils du câble VGA, HDMI, DisplayPort ou DVI.		
ÉCRAN BLEU	Active ou désactive la fonction écran bleu. Si le paramètre est réglé sur ACTIVÉ , un écran bleu est affiché lorsqu'aucun signal n'est disponible.		
INFORMATIONS SIGNAL	Active ou désactive l'affichage à l'écran des informations sur le signal.		
Alink	Active ou désactive la fonction "HDMI Consumer Electronics Control". Si le paramètre est réglé sur Activé , vous pouvez contrôler l'appareil compatible HDMI CEC connecté sur le même statut sous tension ou hors tension. Remarque : Cette option du menu n'est disponible que si la source d'entrée est HDMI.	Appuyez sur le bouton ◀ ou ▶ pour sélectionner le réglage.	ACTIVÉ DÉSACTIVÉ
LOGO	Active ou désactive la fonction logo. Si le paramètre est réglé sur ACTIVÉ , le logo AG Neovo est brièvement affiché une fois que l'écran est mis sous tension.		
DEL	Active ou désactive le voyant LED de l'écran.		
RÉINITIALISER	Utilisez pour réinitialiser tous les réglages sur les valeurs par défaut, sauf la Langue et la source d'entrée.	Appuyez sur le bouton ▶ pour exécuter la fonction.	-

RÉGLAGE DE L'ÉCRAN LCD

5.10 Système 2



1. Appuyez sur le bouton  pour faire apparaître la fenêtre OSD.
2. Sélectionnez le menu **SYSTÈME 2** puis appuyez sur le bouton .
3. Appuyez sur le bouton  ou  pour sélectionner une option.

Élément	Fonction	Opération	Plage
SUPER RÉSOLUTION	Augmente l'échelle des images à une résolution plus élevée et plus détaillée pour une meilleure netteté.	Appuyez sur le bouton  ou  pour sélectionner le réglage.	DÉSACTIVÉ BASSE MOY ÉLEVÉE
OVERDRIVE	Améliore le temps de réponse de l'affichage.		
MODE	Règle le mode pour une meilleure qualité d'image.	Appuyez sur le bouton  ou  pour sélectionner le réglage.	TEXTE GRAPHIQUE
	Seulement disponible avec le signal d'entrée d'un ordinateur, lorsque la résolution est : 640 x 350, 640 x 400, 720 x 350, ou 720 x 400. Pour des performances optimales, sélectionnez : <ul style="list-style-type: none"> • TEXTE - Ce mode est approprié pour regarder des documents texte, lorsque la résolution est 720 x 400 ou 720 x 350. • GRAPHIQUE - Ce mode est approprié pour regarder des images lorsque la résolution est 640 x 350 ou 640 x 400. 		

RÉGLAGE DE L'ÉCRAN LCD

Élément	Fonction	Opération	Plage
DCR (Rapport dynamique de contraste)	Active la fonction DCR Cette fonction permet de régler automatiquement la luminosité et le contraste de l'image sur une plage de contraste haute vitesse et dynamique, comme pour l'affichage de films. La fonction DCR s'utilise lors d'un affichage en intérieur. Remarque : Lorsque la fonction DCR est activée, les fonctions RÉTROÉCLAIRAGE et CAPTEUR ECOSMART sont désactivées.		
MODE NUIT	Active ou désactive la fonction de mode nuit. Lorsque vous utilisez l'écran dans une pièce sombre, réglez le réglage sur ACTIVÉ . Cela permet à l'utilisateur de régler manuellement le rétroéclairage à un niveau inférieur à la normale pour une meilleure expérience visuelle dans l'environnement sombre. Remarque : Lorsque MODE NUIT est activé, les fonctions DCR et CAPTEUR ECOSMART seront désactivées.	Appuyez sur le bouton ◀ ou ▶ pour sélectionner le réglage.	ACTIVÉ DÉSACTIVÉ
FAIBLE PUISSANCE	Configure les paramètres du mode basse consommation. Remarque : Lorsque le mode basse consommation est réglé sur ON, toutes les fonctions de réglage liées au rétroéclairage (telles que Rétroéclairage, DCR, Mode nuit et Capteur EcoSmart) seront désactivées. Lorsque le mode basse consommation est réglé sur OFF, tous les éléments précédemment désactivés seront à nouveau disponibles pour le réglage.		
ID MONITEUR	Ajustez le numéro d'ID pour le contrôle du moniteur via une connexion RS232. Chaque moniteur doit avoir un numéro d'ID unique lorsque plusieurs moniteurs sont connectés ensemble.	Appuyez sur le bouton ◀ ou ▶ pour régler l'ID.	1~255
MISE À JOUR DU FIRMWARE	Met à jour le micrologiciel du système.		





RÉGLAGE DE L'ÉCRAN LCD

5.11 Capteur EcoSmart

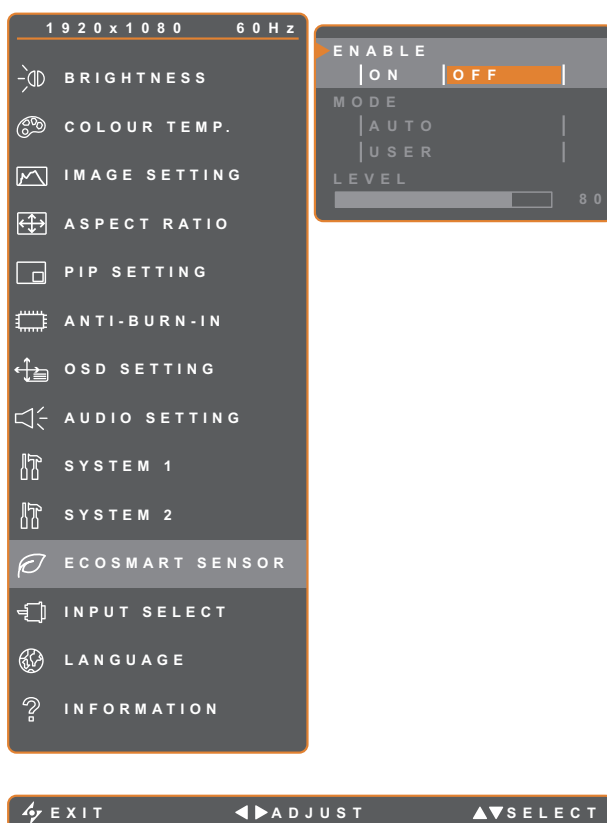
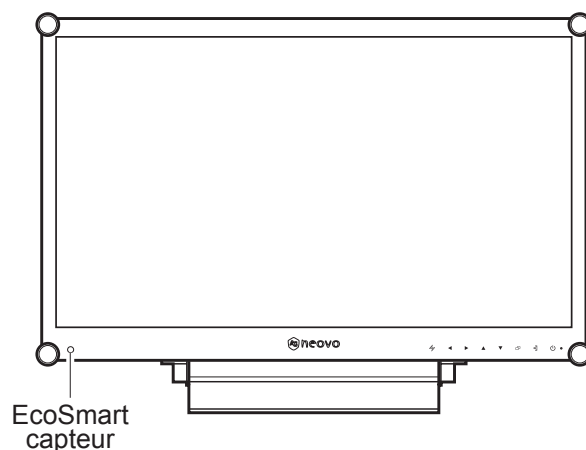
Avec le capteur EcoSmart intégré, les utilisateurs peuvent activer la fonction Eco Smart pour ajuster automatiquement la luminosité de l'écran LCD en fonction de l'éclairage ambiant. Cette fonction aide le confort des yeux et à optimiser l'économie d'énergie.

Remarque : Veuillez vous assurer que le capteur EcoSmart n'est pas couvert lors de l'activation de cette fonction.



1. Appuyez sur le bouton  pour faire apparaître la fenêtre OSD.
2. Sélectionnez le menu **CAPTEUR ECOSMART** puis appuyez sur le bouton .
3. Appuyez sur le bouton  ou  pour sélectionner une option.





RÉGLAGE DE L'ÉCRAN LCD

Élément	Fonction	Opération	Valeur
ACTIVER	Active ou désactive la fonction Eco Smart.	Appuyez sur le bouton ◀ ou ▶ pour sélectionner le réglage.	ACTIVÉ DÉSACTIVÉ
MODE	Règle le mode de luminosité auto.	Appuyez sur le bouton ◀ ou ▶ pour sélectionner le réglage.	AUTO UTILISATEUR
	Le mode peut être réglé sur : <ul style="list-style-type: none"> • AUTO- Ce mode est le mode par défaut. La luminosité de l'écran LCD s'ajuste automatiquement en fonction de l'éclairage ambiant. • UTILISATEUR - Permet à l'utilisateur de régler manuellement la luminosité de l'écran LCD. 		
NIVEAU	Permet de régler le niveau de la luminosité LCD. Remarque : Cette option du menu n'est disponible que si le paramètre MODE est réglé sur UTILISATEUR .	Appuyez sur le bouton ◀ ou ▶ pour ajuster la valeur.	0 à 100

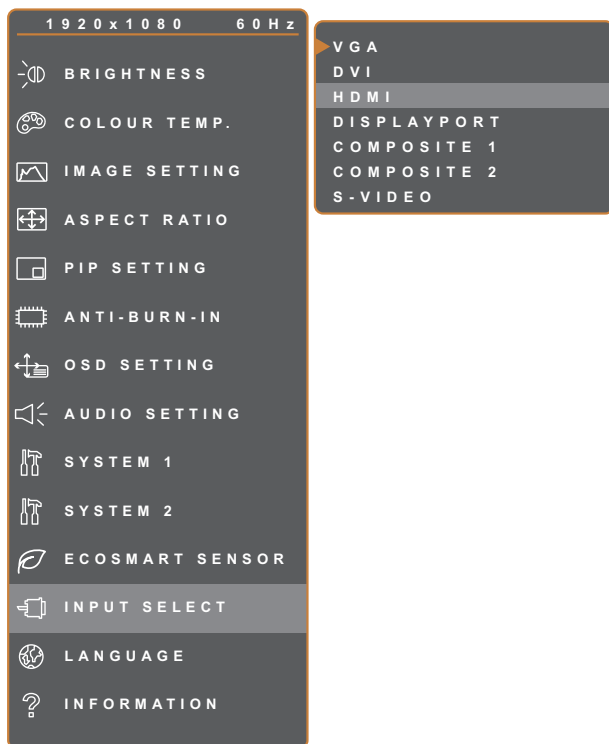
RÉGLAGE DE L'ÉCRAN LCD

5.12 Sélection du signal d'entrée







1. Appuyez sur le bouton  pour faire apparaître la fenêtre OSD.
2. Sélectionnez le menu **SÉLECTION DE L'ENTRÉE**, puis appuyez sur le bouton .
3. Appuyez sur le bouton  ou  pour sélectionner une option.

Élément	Fonction	Opération	Valeur
VGA	Règle VGA comme le signal de la source d'entrée.	Appuyez sur le bouton  pour basculer sur la source d'entrée sélectionnée.	-
DVI	Règle DVI comme le signal de la source d'entrée.		
HDMI	Sélectionne HDMI comme source du signal d'entrée.		
DISPLAYPORT	Définit DisplayPort comme signal de la source d'entrée.		
COMPOSANTE 1	Définit COMPOSANTE 1 comme signal de la source d'entrée.		
COMPOSANTE 2	Définit COMPOSANTE 2 comme signal de la source d'entrée.		
S-VIDÉO	Définit S-VIDÉO comme signal de la source d'entrée.		

CHAPITRE 6 : ANNEXE

6.1 Messages d'avertissement

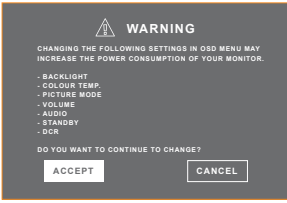
Messages d'avertissement	Cause	Solution
	La résolution ou la vitesse de rafraîchissement de la carte graphique de l'ordinateur est trop haute.	<ul style="list-style-type: none"> Changez la résolution ou la vitesse de rafraîchissement de la carte graphique.
	L'écran LCD n'arrive pas à détecter le signal de la source d'entrée.	<ul style="list-style-type: none"> Vérifiez si la source d'entrée est ALLUMÉ. Vérifiez si le câble du signal est correctement branché. Vérifiez si les broches de la fiche du câble sont tordues ou endommagées.
	L'OSD a été verrouillé par un utilisateur.	<ul style="list-style-type: none"> Déverrouillez l'OSD. Consultez la page 26.
	La fonction Anti-Burn-In a été activée par l'utilisateur.	<ul style="list-style-type: none"> Désactivez la fonction Anti-Burn-In. Consultez la page 41.
	La fonction Anti-Burn-In a été désactivée par l'utilisateur.	<ul style="list-style-type: none"> Activez la fonction Anti-Burn-In : Consultez la page 41.
	Cette boîte de message d'avertissement s'affiche uniquement lorsque le réglage de la fonction menu est modifié pour la première fois.	<ul style="list-style-type: none"> Appuyez sur le bouton Entrée pour continuer les modifications du réglage ou appuyez sur le bouton ANNULER pour désactiver les modifications du réglage. Remarque : L'opération peut varier selon les modèles de produit.

ANNEXE

6.2 Résolution prise en charge

Mode PC	Résolution		Fréquence de rafraîchissement
	Horizontal	Vertical	
IBM VGA	720	400	70
IBM VGA	640	480	60
Apple Mac II	640	480	67
VESA	640	480	72
VESA	640	480	75
VESA	800	600	56
VESA	800	600	60
VESA	800	600	72
VESA	800	600	75
Apple Mac II	832	624	75
VESA	1024	768	60
VESA	1024	768	70
VESA	1024	768	75
VESA	1280	1024	60
VESA	1280	1024	75
Apple Mac II	1152	870	75
VESA	1152	864	75
VESA	1280	800	60
VESA	1280	800	75
VESA	1280	960	60
VESA	1440	900	60
VESA	1680	1050	60
VESA	1920	1080	60

Mode Vidéo	Résolution		Fréquence de rafraîchissement
	Horizontal	Vertical	
EDTV	720	480	60i
EDTV	720	480	60
EDTV	720	576	50i
EDTV	720	576	50
HDTV	1280	720	50
EDTV	1280	720	60

ANNEXE

Mode Vidéo	Résolution		Fréquence de rafraîchissement
	Horizontal	Vertical	
HDTV	1920	1080	50i
HDTV	1920	1080	50
HDTV	1920	1080	60i
HDTV	1920	1080	60
HDTV	1920	1080	24
HDTV	1920	1080	25
HDTV	1920	1080	30

6.3 Dépannage

Problème	Causes possibles et solutions
<p>Aucune image.</p> <ul style="list-style-type: none"> Le voyant DEL est ETEINT. 	<ul style="list-style-type: none"> Vérifiez si l'écran LCD est ALLUMÉ. Vérifiez si cordon d'alimentation est branché correctement sur l'écran LCD. Vérifiez si le cordon d'alimentation est branché sur une prise de courant.
<ul style="list-style-type: none"> Le voyant DEL est ORANGE. 	<ul style="list-style-type: none"> Vérifiez si l'ordinateur est ALLUMÉ. Vérifiez si l'ordinateur est en veille, faites bouger la souris ou appuyez sur une touche du clavier pour réveiller l'ordinateur.
<p>La position de l'image est incorrecte.</p>	<ul style="list-style-type: none"> Ajustez les réglages de POSITION H et de POSITION V. Consultez RÉGLAGES D'IMAGE, voir la page 35.
<p>Le texte affiché est flou.</p>	<ul style="list-style-type: none"> Avec une source VGA, appuyez sur le bouton  du clavier pour ajuster automatiquement l'affichage. Ajustez les RÉGLAGES D'IMAGE (voir la page 35).
<p>Le menu OSD ne s'ouvre pas.</p>	<ul style="list-style-type: none"> L'OSD est verrouillé. Pour déverrouiller l'OSD, voir la page 26.
<p>Des points rouges, bleus, verts ou blancs apparaissent sur l'écran.</p>	<ul style="list-style-type: none"> Il y a des millions de micro-transistors dans cet écran LCD. Il est normal que quelques transistors soit endommagés et produisent des points. Ceci est normal et n'indique pas un problème.

Problème	Causes possibles et solutions
Aucun son audio.	<ul style="list-style-type: none"> • Vérifiez si le volume a été réglé sur 0 (voir la page 22 ou 43). • Vérifiez si le paramètre RÉGLAGES AUDIO > AUDIO est réglé sur ARRÊT (voir la page 43). • Avec une source VGA ou DVI, vérifiez les réglages audio de l'ordinateur. • Pour l'entrée HDMI ou DisplayPort, sélectionnez la source d'entrée audio correcte (voir la page 43).
Le mode PIP ne fonctionne pas.	<ul style="list-style-type: none"> • Les sources du signal d'entrée principal et secondaire ne sont pas compatibles pour un affichage simultané en mode PIP. Veuillez consulter le tableau de compatibilité PIP pour plus de détails (voir la page 40).
Impossible de régler le paramètre rétroéclairage.	<ul style="list-style-type: none"> • La fonction Eco Smart est activée. Réglez le paramètre CAPTEUR ECOSMART > ACTIVER sur ARRÊT pour désactiver la fonction Capteur ECOSMART (voir la page 48).
L'image affichée semble déformée.	<ul style="list-style-type: none"> • Réglez le format d'affichage de l'image (voir la page 38).
De la buée s'est formée sur la surface ou à l'intérieur de l'écran LCD.	<ul style="list-style-type: none"> • Cela se produit normalement lorsque l'écran LCD est déplacé d'un endroit froid à un endroit chaud. N'allumez pas l'écran LCD, attendez jusqu'à ce que la buée ait disparue.
De la buée s'est formée sur la surface de l'écran.	<ul style="list-style-type: none"> • Cela est à cause de conditions humides. Cela est normal. La buée disparaîtra après quelques jours ou lorsque le temps change.
Des ombres, causées par une image statique, restent visibles sur l'écran.	<ul style="list-style-type: none"> • Eteignez l'écran LCD pendant les périodes prolongées d'inutilisation. • Utilisez un économiseur d'écran ou une image noire et blanche pendant les périodes prolongées d'inutilisation.

6.4 Transport de l'écran LCD

Pour transporter l'écran LCD, pour le faire réparer ou le déplacer par exemple, remettez-le dans sa boîte originale.

- 1** Placez les deux mousses de protection de chaque côté de l'écran LCD.
- 2** Placez l'écran LCD vers le bas LCD dans la boîte.
- 3** Placez la boîte d'accessoires dans le compartiment prévu à cet effet (si nécessaire).
- 4** Fermez et scotchez la boîte.

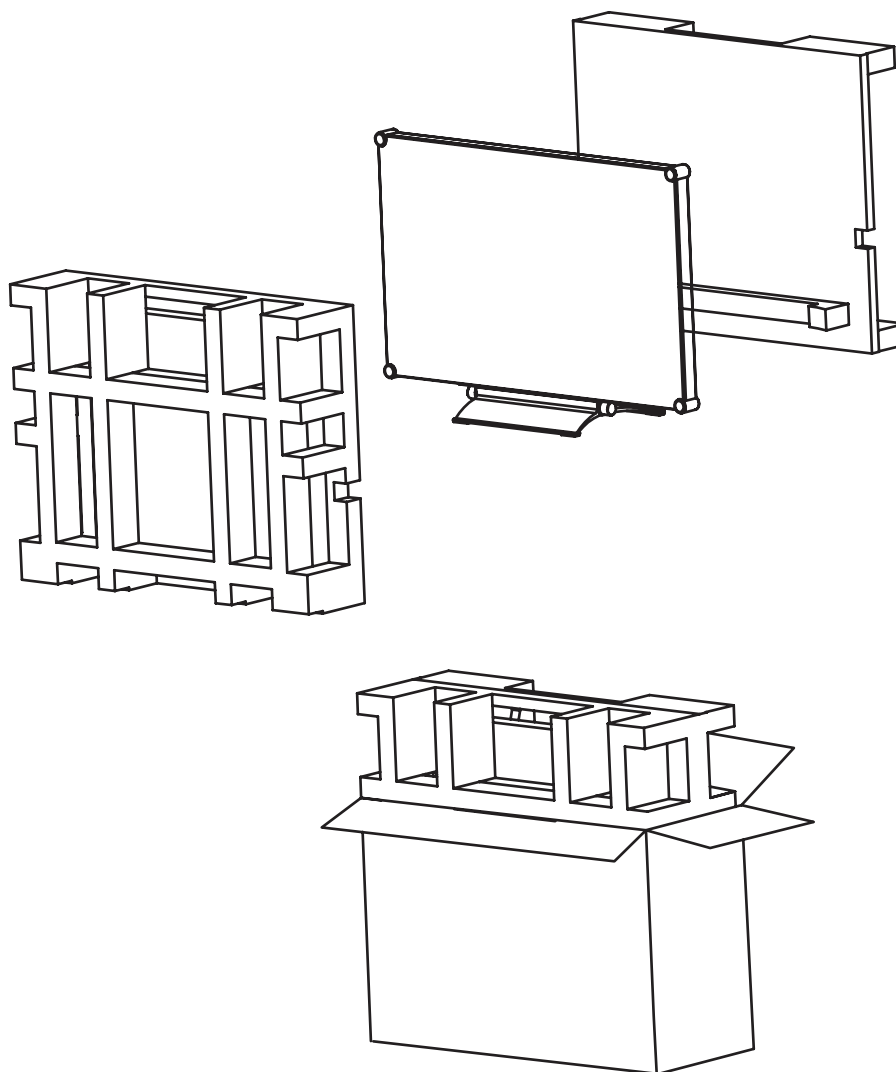

CHAPITRE 7 : SPÉCIFICATIONS

7.1 Spécifications de l'écran

RX-2402		
Panel	Panel Type	LED-Backlit TFT LCD (VA Technology)
	Panel Size	23.8"
	Max. Resolution	FHD 1920 x 1080
	Pixel Pitch	0.275 mm
	Brightness	300 cd/m ²
	Contrast Ratio	20,000,000:1 (DCR)
	Viewing Angle (H/V)	178°/178°
	Display Colour	16.7M
	Response Time	5 ms
Frequency (H/V)	H Freq.	24 kHz-83 kHz
	V Freq.	50 Hz-75 Hz
Input	DisplayPort	x 1
	HDMI	1.4 x 1
	DVI	24-Pin DVI-D x 1
	VGA	15-Pin D-Sub x 1
	Composite (CVBS)	BNC x 2
	S-Video	4-Pin mini DIN x 1
Output	Composite (CVBS)	BNC x 2
External Control	RS232 In	2.5 mm Phone Jack
Other Connectivity	USB	2.0 x1 (Service Port)
Audio	Audio In	Stereo Audio Jack (3.5 mm), Stereo Audio Jack (RCA)
	Audio Out	Stereo Audio Jack (RCA)
	Internal Speakers	2W x 2
Power	Power Supply	External
	Power Requirements	DC 12V, 2.8A
	On Mode	18W (On)
	Standby Mode	< 0.5 W
	Off Mode	< 0.3 W
Glass	Surface Treatment	AR
	Thickness	3.0 mm (0.12")
	Reflection Rate	< 1%
	Transmission Rate	> 97%
	MOHS Hardness	6
	Pencil Hardness	9H
	IK Rating	IK07
Durability and Protection	IP Rating	Front-Sided IP65
	IK Rating	IK10 (Metal casing)
Operating Conditions	Temperature	-5°C-45°C (23°F-113°F)
	Humidity	10%-90% (non-condensing)
Storage Conditions	Temperature	-20°C-60°C (-4°F-140°F)
	Humidity	5%-95% (non-condensing)
Mounting	VESA FPMPI	Yes (100 x 100 mm & 75 x 75 mm)
Stand	Tilt	3° to 21°
Security	Kensington Security Slot	Yes
Dimensions	w/o Base (W x H x D)	562.4 x 352.6 x 56.2 mm (22.1" x 13.9" x 2.2")
	w/Base (W x H x D)	562.4 x 392.8 x 196.0 mm (22.1" x 15.4" x 7.7")
	Packaging (W x H x D)	672.0 x 517.0 x 249.0 mm (26.5" x 20.4" x 9.8")
Weight	w/o Base	6.9 kg (15.3 lb)
	w/Base	7.7 kg (17.0 lb)
	Packaging	10.4 kg (23.0 lb)

Remarque :

- ◆ Toutes les spécifications sont sujettes à modification sans préavis.

SPÉCIFICATIONS

7.2 Dimensions de l'écran

7.2.1 Dimensions du RX-2402

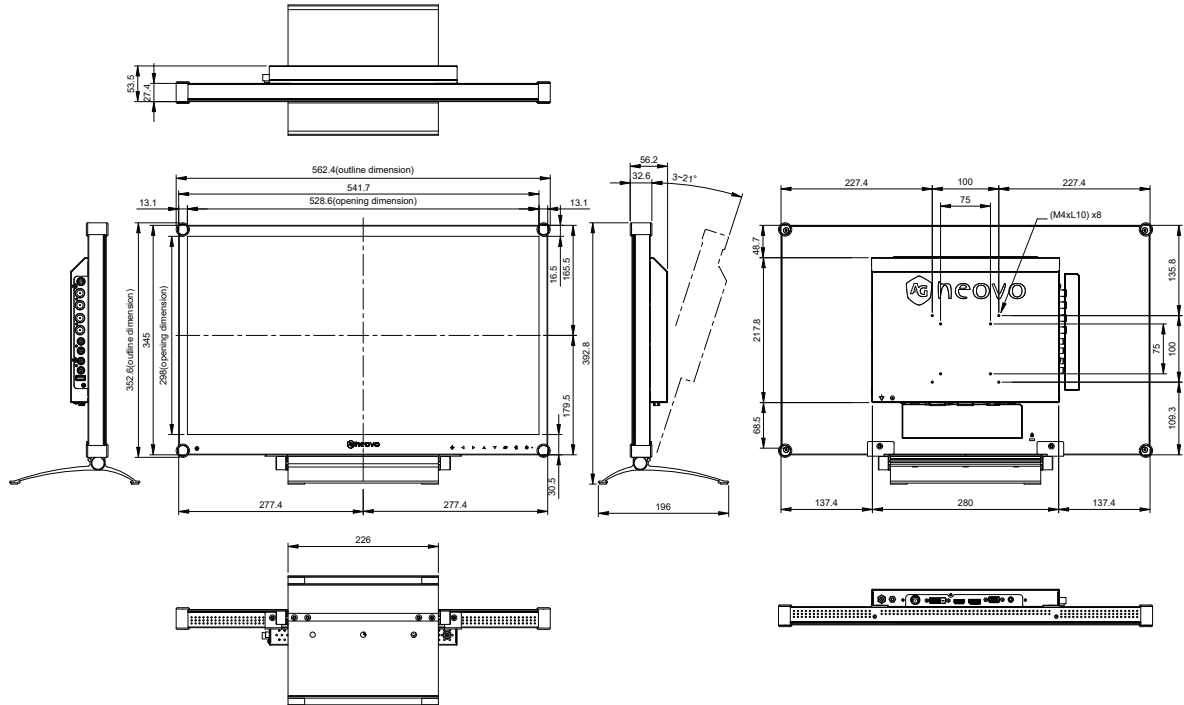

AG Neovo

Company Address: 5F-1, No. 3-1, Park Street, Nangang District, Taipei, 11503, Taiwan.

Copyright © 2026 AG Neovo. All rights reserved.

RX-2402 Eprel registration number: 1863020

RX242A_UM_V013