



**THE DISPLAY CHOICE  
OF PROFESSIONALS™**

[www.agneovo.com](http://www.agneovo.com)

**SC-2203 Moniteur LCD  
Manuel de l'utilisateur**

# TABLE DES MATIÈRES

## INFORMATIONS DE SÉCURITÉ

WEEE .....	4
------------	---

## MISES EN GARDE

Notice .....	5
Avertissements à propos de l'installation .....	5
Avertissements à propos de l'utilisation .....	6
Nettoyage et entretien .....	7
Notes sur le moniteur LCD .....	7

## CHAPITRE 1 : DESCRIPTION DU PRODUIT

1.1 Contenu de l'emballage .....	8
1.2 Installation .....	9
1.2.1 Installation du support .....	10
1.2.2 Réglage de l'inclinaison .....	10
1.2.3 Montage mural .....	10
1.3 Vue d'ensemble .....	11
1.3.1 Vue avant .....	11
1.3.2 Panneau de contrôle .....	12
1.3.3 Vue arrière .....	13

## CHAPITRE 2 : ÉTABLISSEMENT DES CONNEXIONS

2.1 Connexion de l'adaptateur secteur .....	14
2.2 Connexion des sources de signal d'entrée .....	15
2.3 Connexion d'un appareil vidéo .....	16

## CHAPITRE 3 : UTILISATION DU MONITEUR LCD

3.1 Mise sous tension .....	17
3.2 Affichage du menu OSD .....	18
3.3 Sélection d'une source .....	19
3.4 Réglage automatique de l'écran (pour la source VGA uniquement) .....	20
3.5 Verrouillage des touches de commande .....	21

## CHAPITRE 4 : MENU À AFFICHAGE SUR L'ÉCRAN

4.1 Utilisation du menu OSD .....	22
4.2 Structure du menu OSD .....	23

## CHAPITRE 5 : RÉGLAGE DU MONITEUR LCD

5.1 Menu VIDÉO .....	24
5.2 Menu RÉGLAGES .....	28
5.3 Menu INFO .....	31

## CHAPITRE 6 : APPENDICE

6.1 Messages d'avertissement .....	32
6.2 Timing .....	33
6.3 Dépannage .....	34
6.4 Transport du moniteur LCD .....	35

## CHAPITRE 7 : SPÉCIFICATIONS

# TABLE DES MATIÈRES

7.1 Spécifications de l'écran.....	37
7.2 Dimensions de l'écran .....	38

# INFORMATIONS DE SÉCURITÉ

## WEEE

### Informations pour les utilisateurs dans l'Union Européenne



Ce symbole sur l'appareil ou sur la boîte indique que cet appareil ne doit pas être jeté, à la fin de sa durée de vie, dans une poubelle ou avec les ordures ménagères. Il est de votre responsabilité de vous assurer que ce produit électronique est emmené dans un centre de recyclage pour économiser les ressources naturelles. Chaque pays dans l'Union Européenne doit posséder des points de collecte pour le recyclage des appareils électriques et électroniques. Pour plus d'informations sur les points de collecte près de chez vous, contactez votre service de recyclage des produits électriques et électroniques ou le magasin où vous avez acheté ce produit.

# MISES EN GARDE

## Mises en Garde



### Symboles utilisés dans ce manuel



Cette icône indique un risque de blessure à l'utilisateur ou de dommage au produit.



Cette icône indique des instructions importantes d'utilisation et d'entretien.

## Notice

- Veuillez lire attentivement ce Manuel de l'utilisateur avant d'utiliser le moniteur LCD et gardez-le dans un endroit sûr comme référence.
- Les spécifications du produit et les autres informations contenues dans ce manuel de l'utilisateur sont à titre de référence uniquement. Toutes les informations sont sujettes à modification sans préavis. Le contenu mis à jour peut être téléchargé sur notre site Web : [www.agneovo.com](http://www.agneovo.com).
- Pour protéger vos droits en tant qu'utilisateur, n'enlevez pas les étiquettes qui se trouvent sur le moniteur LCD. Vous pourriez annuler la garantie.

## Avertissements à propos de l'installation



N'installez pas le moniteur LCD dans des endroits chauds, par ex. près d'un chauffage, d'une fente de ventilation ou en plein soleil.



Ne couvrez pas et n'obstruez pas les fentes de ventilation de cet appareil.



Installez le moniteur LCD sur une surface stable. N'installez pas le moniteur LCD dans un endroit où il risque d'être soumis à des vibrations ou des chocs.



Installez le moniteur LCD dans un endroit bien aéré.



N'installez pas le moniteur LCD à l'extérieur.



N'installez pas le moniteur LCD dans des endroits chauds ou humides.



Ne renversez pas des liquides et n'insérez pas des objets à l'intérieur de le moniteur LCD ou dans les fentes de ventilation. Cela pourrait causer un incendie, un choc électrique ou endommager le moniteur LCD.

# MISES EN GARDE

## Avertissements à propos de l'utilisation



Utilisez uniquement le cordon d'alimentation fourni avec le moniteur LCD.



La prise de courant doit être située près du moniteur LCD pour être facilement accessible.



Si une rallonge est utilisée avec le moniteur LCD, assurez-vous que l'intensité électrique totale des appareils branchés sur la prise de courant ne dépasse pas l'intensité électrique maximale permise.



Ne laissez rien reposer sur le cordon d'alimentation. N'installez pas le moniteur LCD dans un endroit où vous pourriez marcher sur le cordon d'alimentation.



Si le moniteur LCD ne va pas être utilisé pendant une période prolongée, débranchez le cordon d'alimentation de la prise de courant.



Pour débrancher le cordon d'alimentation, tenez et tirez par la fiche. Ne débranchez pas le cordon en tirant dessus, cela pourrait causer un incendie ou un choc électrique.



Ne touchez pas et ne débranchez pas le cordon d'alimentation avec des mains mouillées.



### AVERTISSEMENT :

Débranchez le cordon d'alimentation de la prise de courant et contactez un technicien qualifié dans tous les cas suivants :



- Lorsque le cordon d'alimentation est endommagé.
- Si le moniteur LCD est tombé ou si le boîtier est endommagé.
- Si le moniteur LCD fume ou qu'il y a une odeur bizarre.



Il n'est pas recommandé d'installer le moniteur au plafond ou sur une surface horizontale élevée.



### AVERTISSEMENT :

Le non-respect de ces instructions d'installation peut avoir des conséquences indésirables, par exemple causer des blessures ou causer des dommages. Si vous avez déjà installé le moniteur au plafond ou sur une surface horizontale élevée, il est recommandé de contacter AG Neovo pour de l'aide ou des solutions pour vous aider à avoir une meilleure expérience sans risque.

## Nettoyage et entretien



N'essayez pas de réparer le moniteur LCD vous-même, contactez un technicien qualifié pour de l'aide.

Ouvrir ou retirer les couvercles pourrait vous exposer à des tensions dangereuses ou d'autres dangers.

## Notes sur le moniteur LCD

Afin de maintenir les performances lumineuses, il est recommandé d'utiliser un faible réglage pour la luminosité.

A cause de la durée de vie de la lampe, il est normal que la qualité de la luminosité du moniteur LCD baisse après un certain temps.

Lorsque des images statiques sont affichées pendant des longues périodes, l'image peut rester visible sur le moniteur LCD. Cela est appelé une brûlure ou une rétention d'image.

Pour éviter la rétention d'image, suivez les instructions suivantes :

- Réglez le moniteur LCD pour qu'il s'éteigne après quelques minutes d'inactivité.
- Utilisez un économiseur d'écran avec une image qui bouge ou une image toute blanche.
- Changez souvent l'image du bureau.
- Réglez la luminosité du moniteur LCD sur un réglage bas.
- Éteignez le moniteur LCD lorsque vous n'utilisez pas le système.

Ce que vous pouvez faire lorsqu'il y a une rétention d'image sur le moniteur LCD :

- Éteignez le moniteur LCD pendant les périodes prolongées d'inutilisation. Cela peut-être des heures ou plusieurs jours.
- Utilisez un économiseur d'écran pendant les périodes prolongées d'inutilisation.
- Utilisez une image noire et blanche pendant les périodes prolongées d'inutilisation.

Il y a des millions de micro-transistors dans le moniteur LCD. Il est normal que quelques transistors soit endommagés et apparaissent comme des points. Ceci est normal et n'indique pas un problème.

# CHAPITRE 1 : DESCRIPTION DU PRODUIT

## 1.1 Contenu de l'emballage

La boîte devrait contenir les pièces suivantes lorsque vous l'ouvrez ; vérifiez le contenu. Si des pièces manquent ou sont endommagées, contactez immédiatement votre revendeur.

**Moniteur LCD**

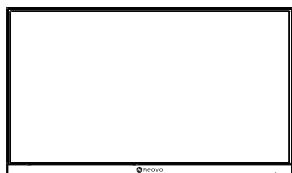

**Base**

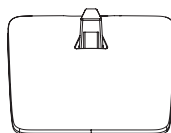

**Support**



**Guide de démarrage rapide**



**Câble HDMI**

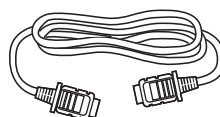

**Cordon d'alimentation**

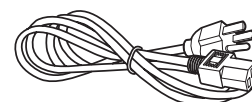

### Remarque :

- *Utilisez uniquement le cordon d'alimentation fourni.*
- *Les images ci-dessus servent uniquement de référence. Les éléments fournis peuvent varier.*

# DESCRIPTION DU PRODUIT

## 1.2 Installation

### 1.2.1 Installation du support

1. Pincez les loquets de la base, puis fixez la base sur le bras. Assurez-vous que les loquets de la base sont bien fixés aux fentes du bras.
2. Placez le moniteur LCD avec le côté dalle orienté vers le bas sur une surface rembourrée.
3. Attachez la base au moniteur

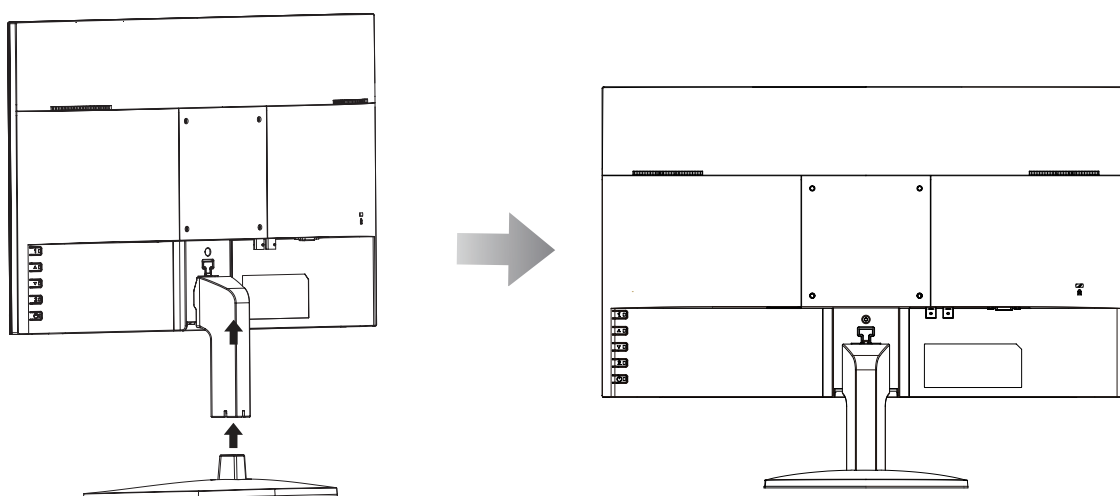

# DESCRIPTION DU PRODUIT

## 1.2.2 Réglage de l'inclinaison

Pour un affichage confortable, inclinez le moniteur LCD à l'angle désiré, entre  $-5^{\circ}$  et  $20^{\circ}$ . Tenez le socle avec une main et utilisez l'autre main pour ajuster le moniteur LCD à l'angle souhaité.

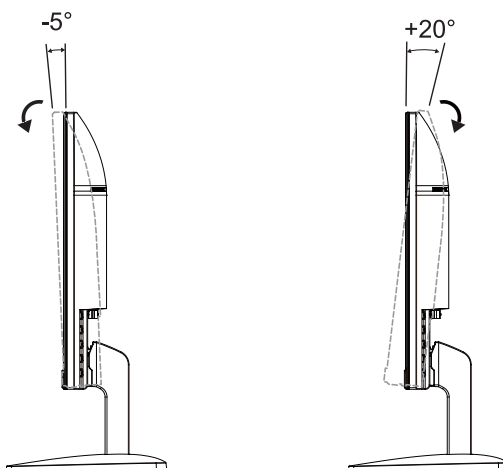

## 1.2.3 Montage mural

Pour fixer le moniteur LCD au mur, effectuez les étapes suivantes :

### 1. Enlevez le support de la base.

Voir Page 35.

### 2. Montage mural du moniteur LCD.

Vissez le support en utilisant les trous VESA à l'arrière du moniteur LCD.

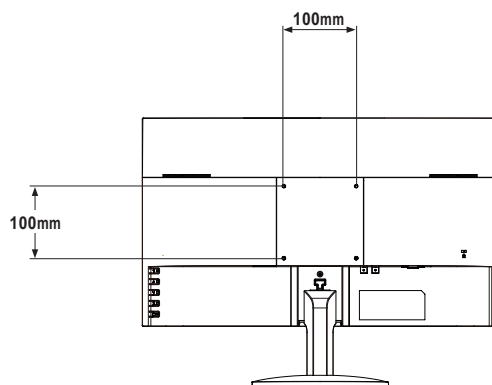

**Remarque :** Prenez des mesures appropriées pour éviter que le moniteur LCD ne puisse tomber et blesser ou causer des dommages au moniteur, par ex. en cas de tremblement de terre ou d'autres catastrophes.

- Utilisez uniquement le kit de montage mural 100 x 100 mm recommandé par AG Neovo. Tous les kits de montage mural AG Neovo sont conformes à la norme VESA.
- Attachez le moniteur LCD sur un mur pouvant pour supporter le poids.
- Il est conseillé de fixer le moniteur LCD au mur sans l'incliner vers le bas.

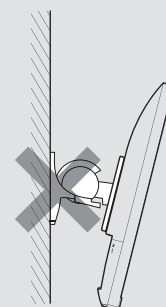

# DESCRIPTION DU PRODUIT

## 1.3 Vue d'ensemble

### 1.3.1 Vue avant

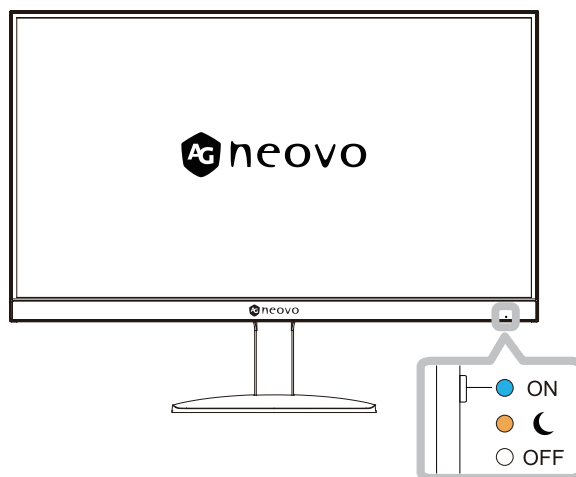

**Indicateur d'état d'alimentation** : Indique l'état de fonctionnement du moniteur :

- Bleu - Mode Marche
- Orange - Mode Veille
- LED éteint - Mode hors tension.

# DESCRIPTION DU PRODUIT

## 1.3.2 Panneau de contrôle

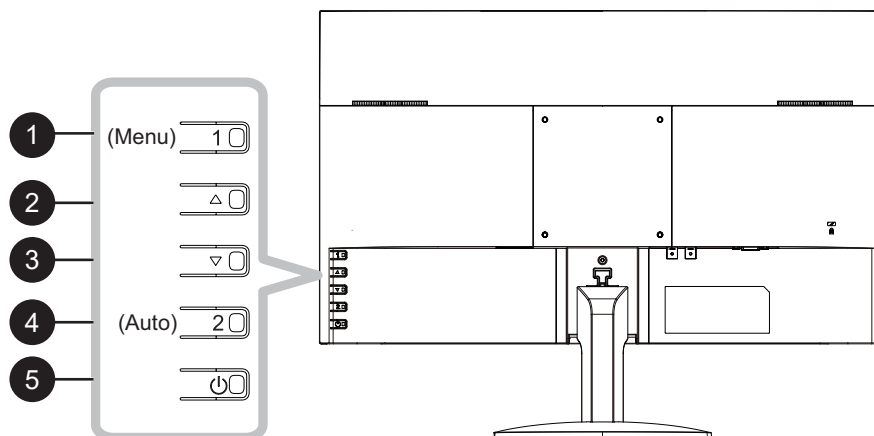

- 1** MENU  
Menu OSD activé/désactivé.
- 2** Touche de raccourci : Bouton Source  
Lorsque le menu OSD est activé, permet de naviguer les icônes de réglage ou de régler une fonction.
- 3** Lorsque le menu OSD est activé, permet de naviguer les icônes de réglage ou de régler une fonction.
- 4** Touche de raccourci : Réglage automatique pour VGA  
Lorsque le menu OSD est activé, la touche est utilisée pour confirmer le réglage de la fonction.
- 5** ALIMENTATION :  
Appuyez pour allumer ou éteindre le moniteur.

# DESCRIPTION DU PRODUIT

## 1.3.3 Vue arrière

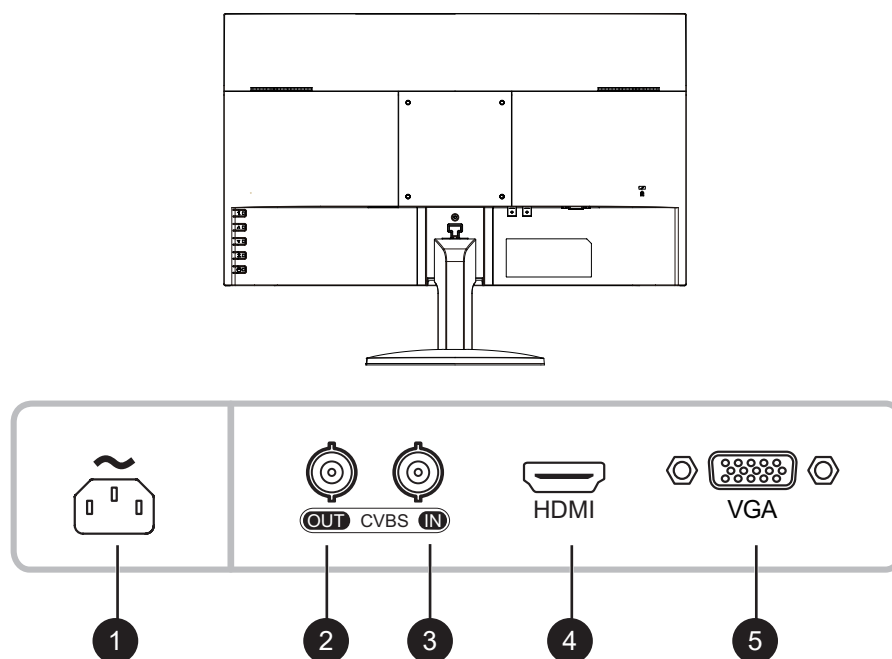

- 1 :  
Entrée d'alimentation secteur.
- 2 **SORTIE COMPOSITE (CVBS) :**  
Connecte la sortie de signaux composites (CVBS).
- 3 **ENTRÉE COMPOSITE (CVBS) :**  
Connecte l'entrée de signaux composites (CVBS).
- 4 **ENTRÉE HDMI :**  
Connecte une entrée de signaux HDMI.
- 5 **ENTRÉE VGA :**  
Connecte l'entrée de signaux VGA.

# CHAPITRE 2 : ÉTABLISSEMENT DES CONNEXIONS



## ATTENTION :

Assurez-vous que le moniteur LCD n'est pas connecté à la prise de courant avant de faire des connexions. Le branchement des câbles lorsque l'écran est sous tension peut causer un choc électrique ou une blessure.

## 2.1 Connexion de l'adaptateur secteur

1. Branchez le cordon d'alimentation sur la prise d'alimentation CA au dos de votre moniteur LCD.
2. Branchez la fiche du cordon d'alimentation sur une prise de courant ou une source d'alimentation.

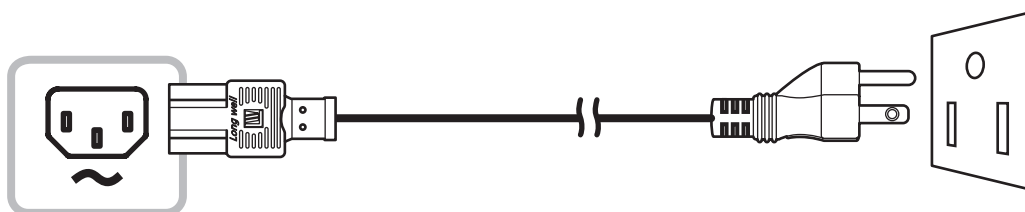

## ATTENTION :

Lorsque vous débranchez le cordon d'alimentation, tenez la fiche et non le cordon. Ne tirez jamais le cordon.

# ÉTABLISSEMENT DES CONNEXIONS

## 2.2 Connexion des sources de signal d'entrée

Les signaux des sources d'entrée peuvent être connectés avec l'un des câbles suivants :

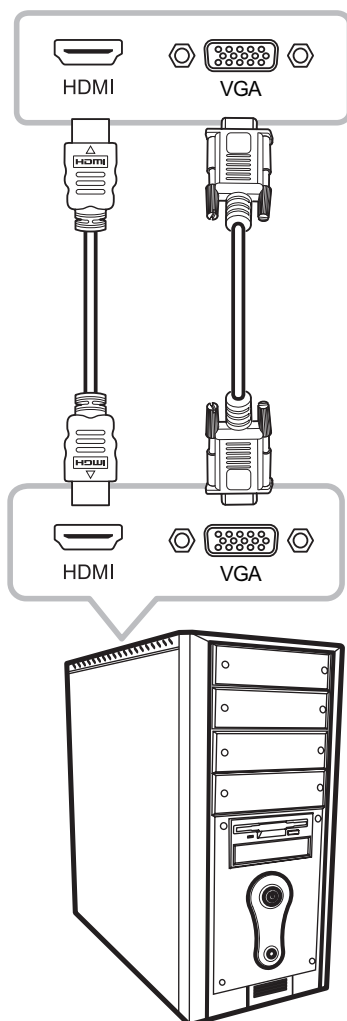

- **HDMI**

Branchez une extrémité d'un câble HDMI sur le connecteur HDMI du moniteur LCD et l'autre extrémité sur le connecteur HDMI de l'ordinateur.

- **VGA**

Branchez une extrémité d'un câble D-Sub (VGA) sur le connecteur D-SUB (VGA) du moniteur LCD et l'autre extrémité sur le connecteur D-SUB (VGA) de l'ordinateur.

# ÉTABLISSEMENT DES CONNEXIONS

## 2.3 Connexion d'un appareil vidéo

- **SORTIE CVBS**

Branchez une extrémité d'un câble composite sur le connecteur CVBS du moniteur LCD et l'autre extrémité sur le connecteur ENTRÉE CVBS de l'affichage externe.

- **ENTRÉE CVBS**

Branchez une extrémité d'un câble composite sur le connecteur ENTRÉE CVBS du moniteur LCD et l'autre extrémité sur le connecteur SORTIE CVBS de l'appareil vidéo.

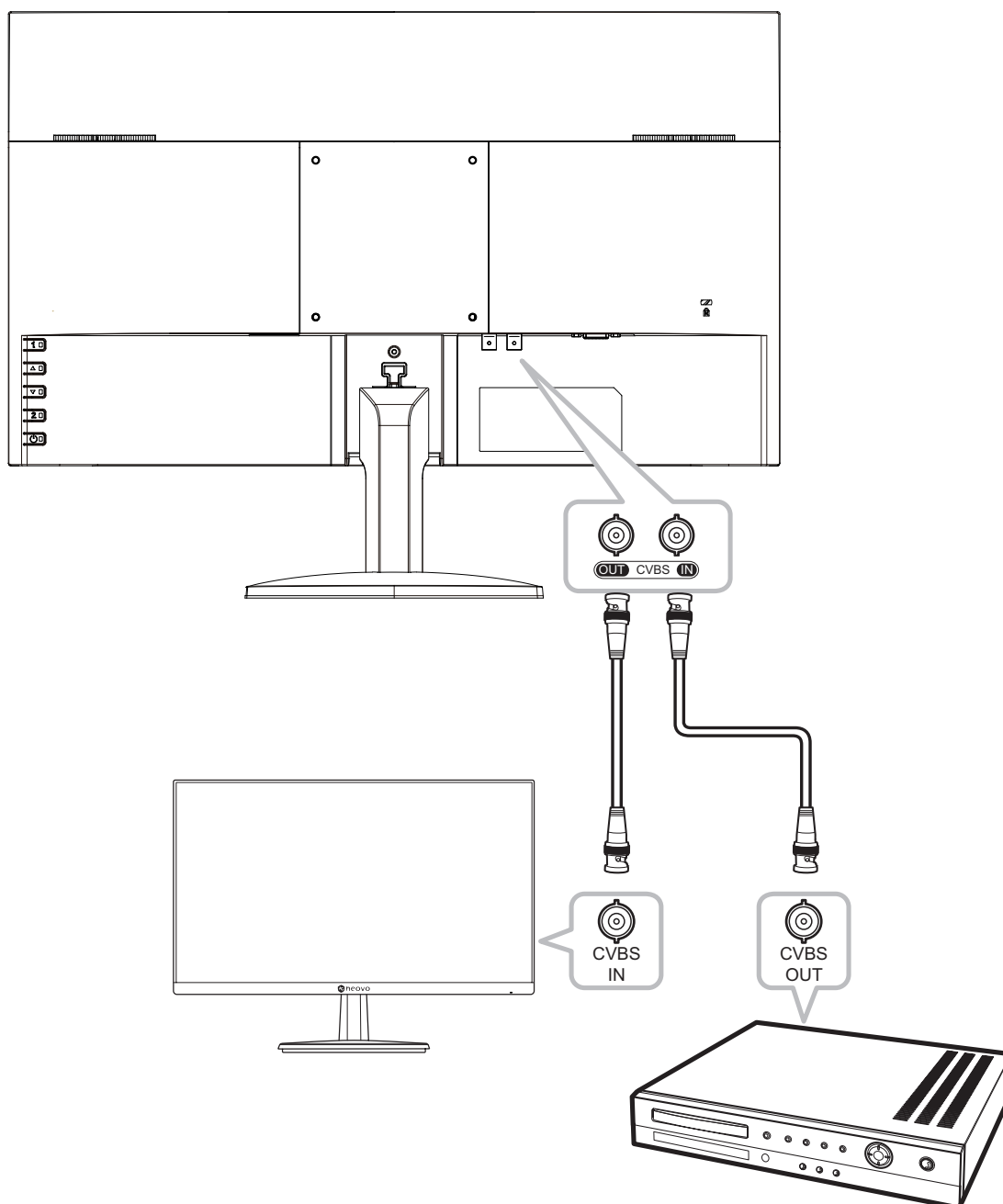

# CHAPITRE 3 : UTILISATION DU MONITEUR LCD

## 3.1 Mise sous tension

1. Branchez la fiche du cordon d'alimentation sur une prise de courant ou une source d'alimentation.
2. Appuyez sur la touche  du panneau de commande.

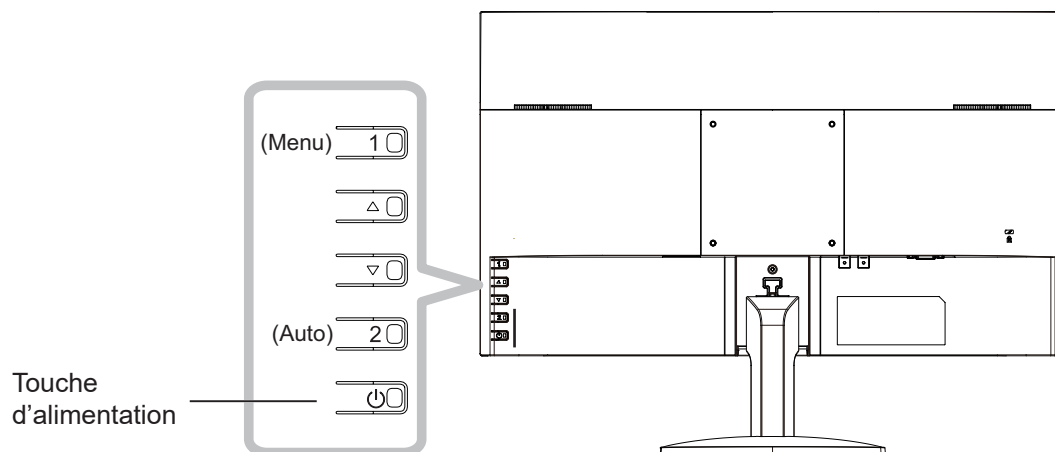

Lorsque le moniteur LCD est allumé, appuyez sur la touche  pour éteindre le moniteur LCD.

**Remarque :** *Le moniteur LCD consomme toujours de l'énergie tant que le cordon d'alimentation est branché sur la prise de courant. Débranchez le cordon d'alimentation si vous voulez couper complètement l'alimentation.*

# UTILISATION DU MONITEUR LCD

## 3.2 Affichage du menu OSD

Appuyez sur la touche **1(MENU)** pour ouvrir le menu OSD. Appuyez sur la touche **1(MENU)** pour fermer le menu OSD.

Pour plus d'informations sur le réglage des paramètres, voir Page 22.

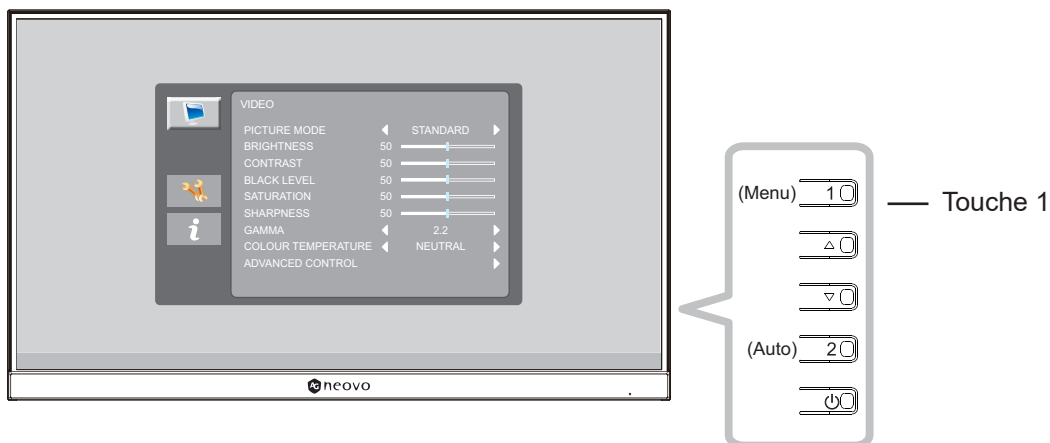

Le menu suivant apparait sur l'écran :

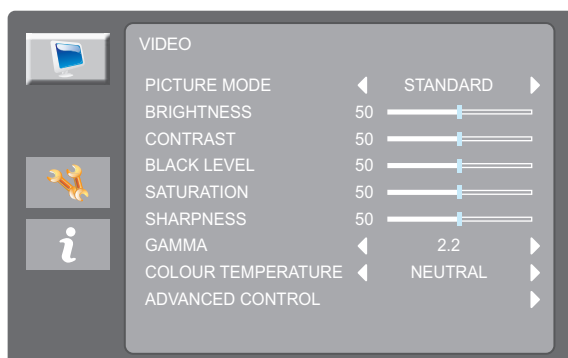

# UTILISATION DU MONITEUR LCD

## 3.3 Sélection d'une source

Appuyez sur la touche ▲ pour afficher le menu de sélection de la source.

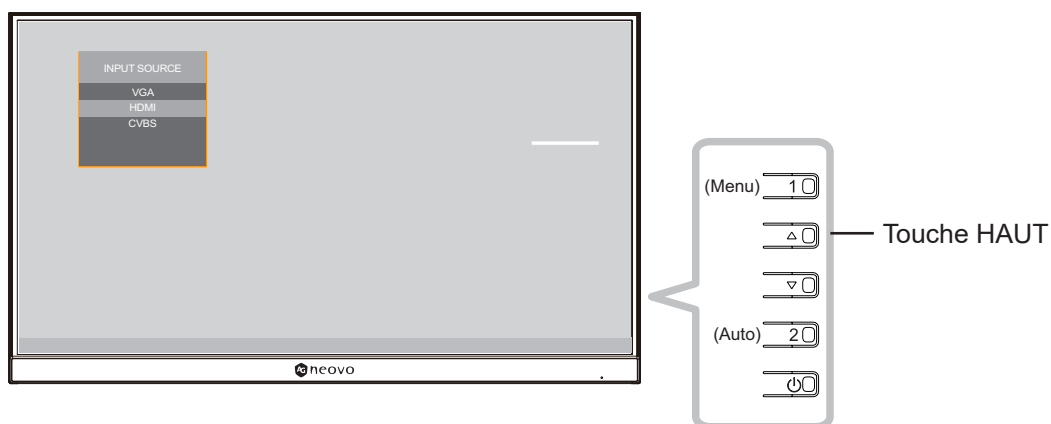

Le menu suivant apparaît sur l'écran :

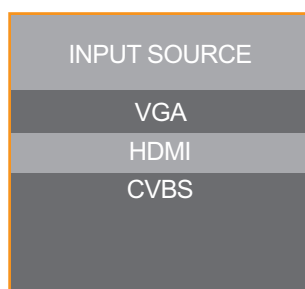

Appuyez sur la touche ▲ de manière continue pour sélectionner la source d'entrée désirée. Appuyez ensuite sur la touche 2(AUTO) pour confirmer ou attendez que le menu de la source disparaisse automatiquement de l'écran. Les options d'entrée disponibles sont "CVBS", "HDMI", et "VGA".

**Remarque :** *Chaque fois que vous changez à la source VGA, le moniteur LCD ajuste automatiquement le réglage de l'écran.*

# UTILISATION DU MONITEUR LCD

## 3.4 Réglage automatique de l'écran (pour la source VGA uniquement)

La fonction de réglage auto ajuste automatiquement le moniteur LCD en appliquant les réglages optimaux, y compris la position horizontale, la position verticale, l'horloge et la phase.

Appuyez sur la touche 2 ou sur la touche AUTO pour effectuer le réglage automatique pour la source VGA.

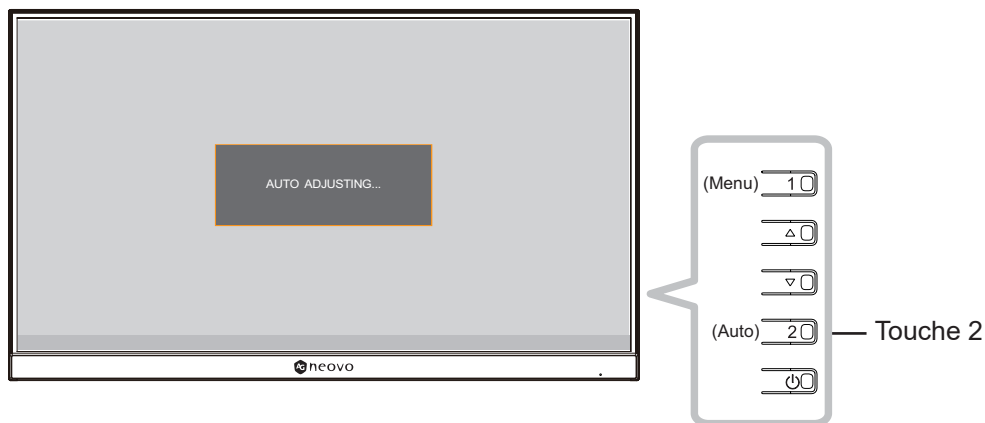

Le message suivant s'affichera sur l'écran :



Pendant le réglage auto, l'écran clignotera légèrement pendant quelques secondes.

Le réglage de l'écran est terminé lorsque le message RÉGLAGE AUTO disparaît de l'écran.

**Remarque :** *Il est recommandé d'utiliser la fonction de réglage automatique lorsque vous utilisez le moniteur LCD pour la première fois ou après un changement de résolution.*

# UTILISATION DU MONITEUR LCD

## 3.5 Verrouillage des touches de commande

Le verrouillage des touches de commande permet d'éviter tout accès non désiré aux paramètres du moniteur LCD.

Appuyez sur la touche 1 ou sur la touche MENU pendant 5 secondes pour verrouiller toutes les touches, à l'exception de la touche MARCHE.

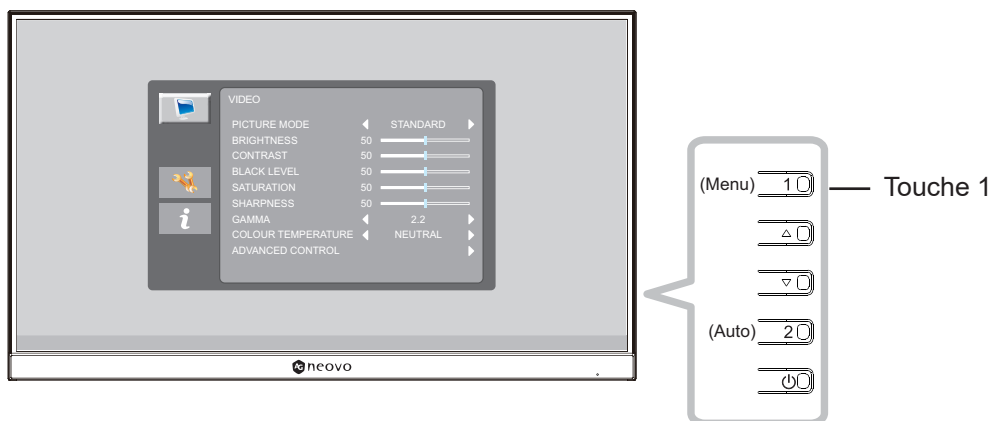

Le message de verrouillage du clavier s'affichera sur l'écran.

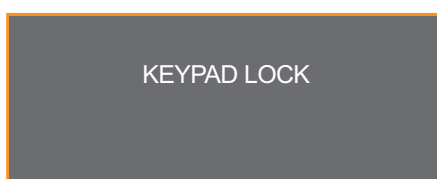

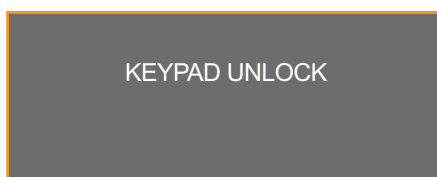

Pour déverrouiller les touches de commande, appuyez à nouveau sur la touche 1 ou sur la touche MENU pendant 5 secondes.

Le message de déverrouillage du clavier s'affichera sur l'écran.

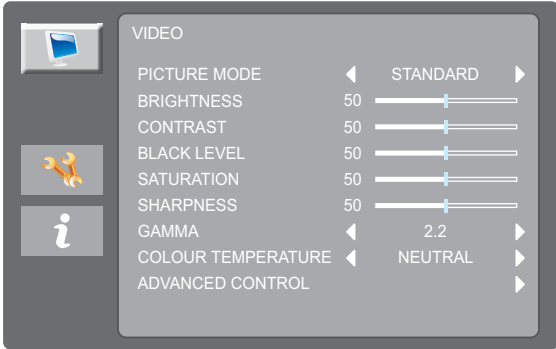
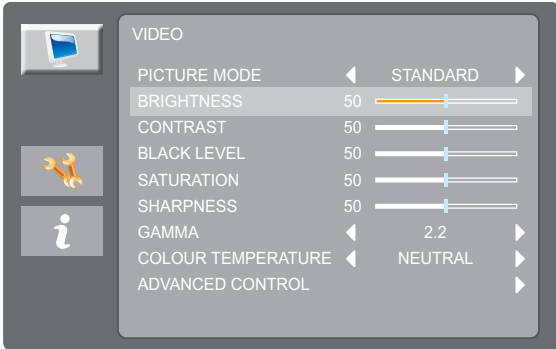

# CHAPITRE 4 : MENU À AFFICHAGE SUR L'ÉCRAN

## 4.1 Utilisation du menu OSD

#	Navigation dans le menu	Opération
1	<p>Ouvrir l'écran du menu principal</p> 	<p>Appuyez sur 1(MENU) sur le panneau de commande.</p>
2	<p>Accédez au sous-menu.</p>  <p>L'élément en surbrillance (barre gris clair) indique l'élément de sous-menu actif.</p>	<ol style="list-style-type: none"><li>1 Appuyez sur ▲ / ▼ pour sélectionner un élément du menu.</li><li>2 Appuyez sur 2(AUTO) pour accéder au sous-menu.</li><li>3 Appuyez sur ▲ / ▼ pour sélectionner un élément du sous-menu.</li><li>4 Appuyez sur 2(AUTO) pour accéder au mode de réglage.</li></ol>
3	<p>Ajustez les réglages.</p> <p>Par exemple :</p> 	<p>Appuyez sur 2(AUTO) (plusieurs fois) pour modifier le réglage ▲ / ▼ pour régler la valeur.</p>
4	<p>Pour revenir au menu précédent et/ou fermer la fenêtre du menu OSD.</p>	<p>Appuyez une fois sur 1(MENU) pour revenir au menu précédent. Appuyez plusieurs fois sur 1(MENU) pour fermer le menu OSD.</p>

**Remarque :** Lorsque vous modifiez des réglages, tous les changements seront automatiquement enregistrés lorsque vous :

- Passe à un autre menu
- Quitte le menu OSD
- Attend que le menu OSD disparaisse

# MENU À AFFICHAGE SUR L'ÉCRAN

## 4.2 Structure du menu OSD

Menu principal	Sous-menu	Référence
VIDÉO	MODE IMAGE	Consultez la Page 24.
	LUMINOSITÉ	
	CONTRASTE	
	NIVEAU DE NOIR	
	SATURATION	
	TEINTE	
	NETTETÉ	
	GAMMA	
	TEMPÉRATURE DE COULEUR	
	CONTRÔLE AVANCÉ	
	RÉGLAGE AUTO	
	COULEUR AUTO	
PARAMÈTRE	LANGUE	Consultez la Page 28.
	RÉTROÉCLAIRAGE	
	DURÉE DE L'OSD	
	TRANSPARENCE OSD	
	VEILLE	
	VPM	
	DÉTECTION DE LA SOURCE	
	ÉCRAN BLEU	
	SYSTÈME DE COULEUR	
	ANTI-BRÛLURE	
	RÉINITIALISER DÉFAUT	
INFORMATION	ENTRÉE :	Consultez la Page 31.
	RÉSOLUTION :	
	FRÉQ HORIZONTALE :	
	FRÉQ VERTICALE :	
	MODE SYNCHRO :	
	VERSION F/W :	

**Remarque :** La disponibilité de certaines options du menu dépend du signal de la source d'entrée. Si le menu n'est pas disponible, il ne sera pas visible ou désactivé et sera grisé.

# CHAPITRE 5 : RÉGLAGE DU MONITEUR LCD

## 5.1 Menu VIDÉO

1. Appuyez sur 1(MENU) sur le panneau de commande pour afficher la fenêtre du menu OSD.
2. Appuyez sur ▲ / ▼ pour sélectionner  puis appuyez sur 2(AUTO) pour accéder au menu VIDEO.

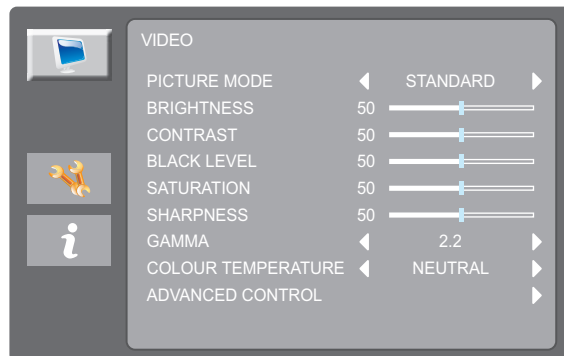

3. Appuyez sur ▲ / ▼ pour sélectionner une option et appuyez sur 2(AUTO) pour accéder à son sous-menu.

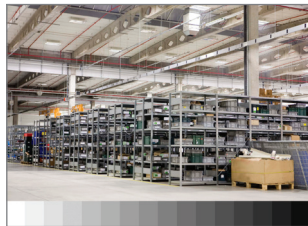
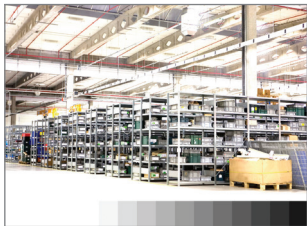
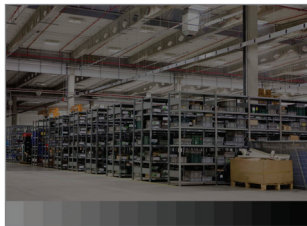
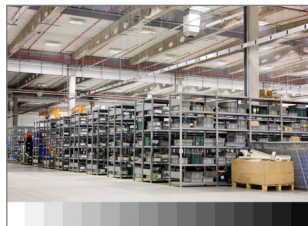
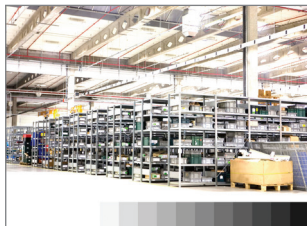
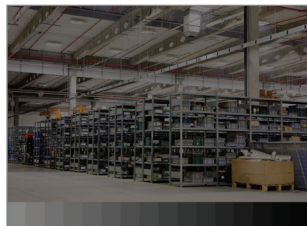
Élément	Fonction	Opération	Plage
MODE IMAGE	Sélectionne un paramètre de mode d'image prédéfini. <b>Remarque :</b> Le MODE IMAGE recommandé pour une source PC optimisée est STANDARD et le RAPPORT D'ASPECT est 16:9. En mode optimisé, les paramètres SATURATION et NETTETÉ ne peuvent pas être modifiés.	Appuyez sur 2(AUTO) (de manière répétée) pour sélectionner le paramètre.	STANDARD CCTV VIDÉO
LUMINOSITÉ	Ajuste la luminance de l'image de l'écran.	Appuyez sur ▲ / ▼ pour ajuster la valeur.	0 à 100
	<p><i>Réglage d'origine</i></p>  <p><i>Réglage élevé</i></p>  <p><i>Réglage bas</i></p> 		
CONTRASTE	Ajuste le degré de différence entre le niveau noir et le niveau blanc.	<ol style="list-style-type: none"> <li>1 Appuyez sur 2(AUTO).</li> <li>2 Appuyez sur ▲ / ▼ pour ajuster la valeur.</li> </ol>	0 à 100
	<p><i>Réglage d'origine</i></p>  <p><i>Réglage élevé</i></p>  <p><i>Réglage bas</i></p> 		

# RÉGLAGE DU MONITEUR LCD

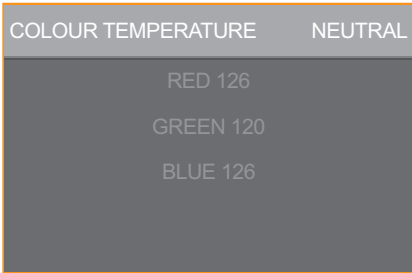
Élément	Fonction	Opération	Plage
NIVEAU DE NOIR	Ajuste le niveau de noir de l'image à l'écran. Une faible luminosité intensifie le noir.	Appuyez sur ▲ / ▼ pour ajuster la valeur.	0 à 100
SATURATION	Ajuste la saturation des couleurs. <b>Remarque</b> : Cet élément du menu n'est disponible que pour les sources HDMI et CVBS.	Appuyez sur ▲/ ▼ pour ajuster la valeur.	0 à 100
TEINTE	Ajuste la teinte des couleurs. <b>Remarque</b> : Cet élément du menu n'est disponible que pour la source CVBS.		0 à 100
NETTETÉ	Ajuste la clarté et le focus de l'image de l'écran. <b>Remarque</b> : Cet élément du menu n'est disponible que pour les sources HDMI et CVBS (NTSC).		0 à 100
GAMMA	Ajuste le réglage non linéaire pour la luminance et le contraste de l'image.	Appuyez sur 2( AUTO) (de manière répétée) pour sélectionner le paramètre.	1.8 2.0 2.2 2.4 S
TEMPÉRATURE DE COULEUR	Elle contient plusieurs réglages de couleurs. 		NEUTRE CHAUD FROID UTILISATEUR
<p>La température des couleurs peut être réglée sur :</p> <ul style="list-style-type: none"> <li>• NEUTRE - Le réglage par défaut pour la température des couleurs, utilisé avec des conditions normales d'éclairage.</li> <li>• CHAUD - Applique une teinte légèrement rougeâtre pour des couleurs plus chaudes.</li> <li>• FROID - Applique une teinte légèrement bleuâtre pour des couleurs plus froides.</li> <li>• UTILISATEUR - Permet aux utilisateurs de définir la température des couleurs en ajustant le réglage de rouge, vert ou bleu en fonction des préférences. <ul style="list-style-type: none"> <li>a. Sélectionnez « UTILISATEUR » et appuyez sur ▼.</li> <li>b. Appuyez sur 2(AUTO) pour entrer dans les paramètres « ROUGE ».</li> <li>c. Appuyez sur ▲ / ▼ pour ajuster la valeur (0 à 255).</li> <li>d. Lorsque vous avez fini, appuyez une fois sur 1 ou sur MENU pour revenir au menu précédent. Pour ajuster le vert et le bleu, appuyez sur ▲ / ▼ et répétez les étapes b à c.</li> </ul> </li> </ul>			

# RÉGLAGE DU MONITEUR LCD

Élément	Fonction	Opération	Plage
CONTRÔLE AVANCÉ	Pour configurer les paramètres de contrôle avancés.	Appuyez sur 2(AUTO).	-
	<ul style="list-style-type: none"> <li>• RÉDUCTION DU BRUIT - Réduit le bruit dans l'image due à une mauvaise réception ou une mauvaise qualité d'image.</li> </ul>	<ol style="list-style-type: none"> <li>1 Appuyez sur ▲ / ▼.</li> <li>2 Appuyez sur 2(AUTO) (de manière répétée) pour sélectionner le paramètre.</li> </ol>	DÉSACTIVÉ BASSE MOYENNE ÉLEVÉE
	<ul style="list-style-type: none"> <li>• PLAGES DE COULEUR - Ajuste les niveaux de noir et de blanc pour la vidéo. <b>Remarque :</b> Cet élément du menu n'est disponible que pour la source HDMI.</li> </ul>		COMPLÈTE LIMITE
	<ul style="list-style-type: none"> <li>• DCR (Rapport dynamique de contraste) - Ajuste automatiquement la plage de rétroéclairage en fonction de l'affichage de l'écran, par exemple lorsque vous regardez des films. La fonction DCR s'utilise lors d'un affichage en intérieur. <b>Remarque :</b> Cet élément du menu n'est disponible que pour la source HDMI.</li> </ul>		DÉSACTIVÉ ACTIVÉ
	<ul style="list-style-type: none"> <li>• AUGMENTEUR DE CONTRASTE - Permet de régler automatiquement la luminosité et le contraste de l'image sur une plage de contraste haute vitesse et dynamique, comme pour l'affichage de films. <b>Remarque :</b> Cet élément du menu n'est disponible que pour la source HDMI.</li> </ul>		DÉSACTIVÉ ACTIVÉ
	<ul style="list-style-type: none"> <li>• RAPPORT D'ASPECT - Ajuste le rapport d'aspect de l'image de l'écran. <b>Remarque :</b> Les options ZOOM1 et ZOOM2 ne sont disponibles que si la source d'entrée est CVBS.</li> </ul>		16:9 NATIF 4:3 ZOOM1 ZOOM2
RÉGLAGE AUTO	Configure les paramètres d'ajustement automatique. <b>Remarque :</b> Cet élément du menu n'est disponible que pour la source VGA.		Appuyez sur 2(AUTO).
	<ul style="list-style-type: none"> <li>• RÉGLAGE AUTO - Ajuste automatiquement le moniteur LCD en appliquant les réglages optimaux, y compris la position horizontale, la position verticale, l'horloge et la phase.</li> </ul> <div style="border: 1px solid black; padding: 5px; margin-top: 10px; text-align: center;">             AUTO ADJUSTING...         </div>	<ol style="list-style-type: none"> <li>1 Appuyez sur ▲ / ▼.</li> <li>2 Appuyez sur 2(AUTO).</li> </ol>	-

# RÉGLAGE DU MONITEUR LCD

Élément	Fonction	Opération	Plage
RÉGLAGE AUTO	<ul style="list-style-type: none"> <li>• POSITION H (Position horizontale) - Déplace l'image de l'écran vers la gauche ou la droite.</li> </ul>	<ol style="list-style-type: none"> <li>1 Appuyez sur ▲ / ▼.</li> <li>2 Appuyez sur 2(AUTO).</li> <li>3 Appuyez sur ▲ / ▼ pour ajuster la valeur.</li> </ol>	0 à 100
	<ul style="list-style-type: none"> <li>• POSITION V (Position verticale) - Déplace l'image de l'écran vers le haut ou le bas.</li> </ul>		0 à 100
	<ul style="list-style-type: none"> <li>• PHASE - Ajuste la synchronisation de la phase avec le signal vidéo.</li> </ul>		0 à 100
	<ul style="list-style-type: none"> <li>• HORLOGE - Ajuste la synchronisation de la fréquence avec le signal vidéo.</li> </ul>		0 à 100
COULEUR AUTO	<p>Ajuste automatiquement la balance du blanc et les réglages des couleurs.</p> <div data-bbox="442 824 855 985" style="border: 1px solid orange; padding: 10px; text-align: center; margin: 10px 0;"> <p>SUCCESS</p> </div> <p><b>Remarque :</b> Cet élément du menu n'est disponible que pour la source VGA.</p>	Appuyez sur 2(AUTO).	-

# RÉGLAGE DU MONITEUR LCD

## 5.2 5.3 Menu RÉGLAGES

1. Appuyez sur 1(MENU) sur le panneau de commande pour afficher la fenêtre du menu OSD.
2. Appuyez sur ▲ / ▼ pour sélectionner  puis appuyez sur 2(AUTO) pour accéder au menu RÉGLAGES.

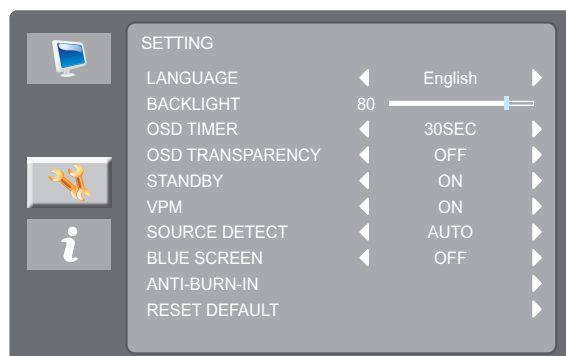

3. Appuyez sur ▲ / ▼ pour sélectionner une option et appuyez sur 2(AUTO) pour accéder à son sous-menu.

Élément	Fonction	Opération	Plage
LANGUE	Choisissez la langue utilisée pour les menus OSD.	Appuyez sur 2(AUTO) (de manière répétée) pour sélectionner le paramètre.	English Español Français Deutsch 简体中文 繁體中文
RÉTROÉCLAIRAGE	Ajuste la luminance de l'image de l'écran.	Appuyez sur ▲ / ▼ pour ajuster la valeur.	0 à 100
DURÉE DE L'OSD	Règle la durée d'affichage (en secondes) de l'écran OSD. Lorsque cette durée est finie, l'écran OSD se ferme automatiquement.	Appuyez sur 2(AUTO) (de manière répétée) pour sélectionner le paramètre.	DÉSACTIVÉ 10SEC 20SEC 30SEC 40SEC 50SEC 60SEC
TRANSPARENCE OSD	Pour ajuster la transparence de l'OSD.		DÉSACTIVÉ BASSE MOYENNE ÉLEVÉE

# RÉGLAGE DU MONITEUR LCD

Élément	Fonction	Opération	Plage
VEILLE	Active ou désactive le mode Veille. <b>Remarque</b> : La durée avant activation du mode Veille varie en fonction du paramètre DÉTECTION DE LA SOURCE. Si DÉTECTION DE LA SOURCE est réglé sur AUTO, l'écran vérifie tous les signaux d'entrée avant de passer en mode Veille si aucun signal n'est détecté ; cette opération prend plus de temps. Si DÉTECTION DE LA SOURCE est réglé sur MANUEL, l'écran passe directement en mode Veille.	Appuyez sur 2(AUTO) (de manière répétée) pour sélectionner le paramètre.	DÉSACTIVÉ ACTIVÉ
VPM	Permet à la fonction VPM de sortir le moniteur du mode Veille. Et cette option du menu n'est disponible que si la source d'entrée est CVBS. <b>Remarque</b> : Veuillez activer l'option VPM avant que la source d'entrée CVBS soit connectée.		DÉSACTIVÉ ACTIVÉ
DÉTECTION DE LA SOURCE	Règle l'écran sur la détection automatique ou manuelle de la source du signal d'entrée.		AUTO MANUEL
ÉCRAN BLEU	Si aucun signal d'entrée n'est disponible, l'arrière-plan de l'écran est bleu.		DÉSACTIVÉ ACTIVÉ
SYSTÈME DE COULEUR	Sélectionnez le système de signal d'entrée. <b>Remarque</b> : Cet élément du menu n'est disponible que pour la source CVBS.		AUTO PAL PAL_60 NTSC NTSC_443 SECAM

# RÉGLAGE DU MONITEUR LCD

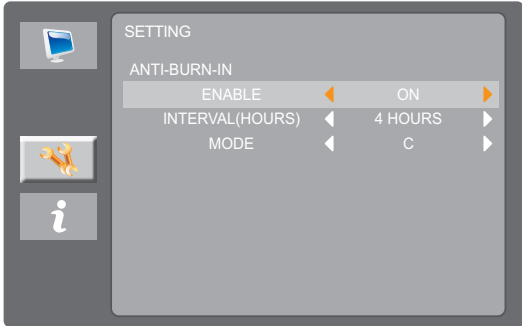
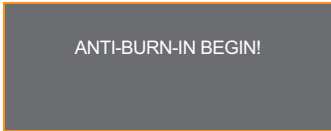
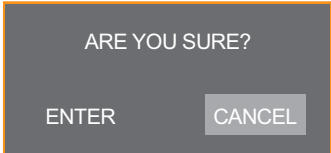
Élément	Fonction	Opération	Plage
ANTI-BRÛLURE	<p>Protège l'écran des symptômes de « burn-in » ou d'image secondaire lorsque l'écran n'a pas été utilisé pendant une longue période.</p>  <p><b>Remarque :</b> Lorsque Anti-Burn-in™ démarre, la notification suivante s'affiche :</p> 	<ol style="list-style-type: none"> <li>Appuyez sur ▲ / ▼.</li> <li>Appuyez sur 2(AUTO) pour accéder au sous-menu.</li> </ol>	-
ANTI-BRÛLURE	<ul style="list-style-type: none"> <li>« ACTIVER » - Active ou désactive la fonction Anti-Burn-in™.</li> <li>« INTERVALLE (HEURES) » - Sélectionne l'intervalle (en heures) d'activation de la fonction Anti-Burn-in™.</li> <li>« MODE » - Règle le mode Anti-Burn-in™ sur « A » (exécution rapide), « B » (plus lent mais plus précis que le mode « A »), ou C (mode le plus lent mais le plus précis).</li> </ul>	<p>Appuyez sur 2(AUTO) (de manière répétée) pour sélectionner le paramètre.</p>	<p>DÉSACTIVÉ ACTIVÉ</p> <p>4 HEURES 5 HEURES 6 HEURES 8 HEURES</p> <p>A B C</p>
RÉINITIALISER DÉFAUT	<p>Réinitialise tous les réglages du menu OSD aux valeurs prédéfinies en usine.</p> 	<ol style="list-style-type: none"> <li>Appuyez sur ▲ / ▼.</li> <li>Appuyez sur 2 (AUTO).</li> </ol>	ENTRÉE ANNULER

# RÉGLAGE DU MONITEUR LCD

## 5.4 Menu INFO

1. Appuyez sur 1(MENU) sur le panneau de commande pour afficher la fenêtre du menu OSD.
2. Appuyez sur ▲ / ▼ pour sélectionner  puis appuyez sur 2(AUTO) pour accéder au menu INFORMATION.

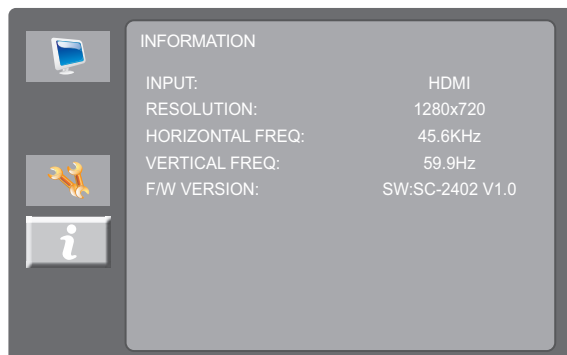



3. Vérifier les informations sur le moniteur LCD

# CHAPITRE 6 : ANNEXE

## 6.1 Messages d'avertissement

Lorsque l'un de ces messages d'avertissement apparaît, vérifiez les éléments suivants.

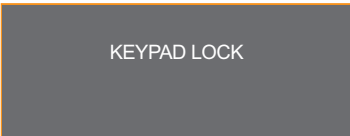
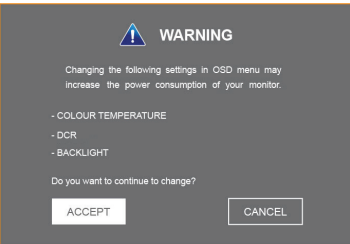

Message d'avertissement	Cause	Solution
	La résolution ou la vitesse de rafraîchissement de la carte graphique de l'ordinateur est trop haute.	√ Changez la résolution ou la vitesse de rafraîchissement de la carte graphique.
	Le moniteur LCD n'arrive pas à détecter le signal de la source d'entrée.	√ Vérifiez si la source d'entrée est ALLUMÉ. √ Vérifiez si le câble du signal est correctement branché. √ Vérifiez si les broches de la fiche du câble sont tordues ou endommagées.
	Le clavier est verrouillé.	√ Appuyez sur le bouton 1 ou sur le bouton MENU pendant 5 secondes pour activer/désactiver la fonction VERROUILLAGE DES BOUTONS (sauf MARCHE).
	Cette boîte de message d'avertissement s'affiche uniquement lorsque le réglage de la fonction menu est modifié pour la première fois.	√ Choisissez ACCEPTER pour continuer les modifications du réglage ou choisissez ANNULER pour désactiver les modifications du réglage. <div style="border: 1px solid gray; padding: 5px; margin-top: 10px;"><b>Remarque :</b> L'opération peut varier selon les modèles de produit.</div>

# CHAPITRE 6 : ANNEXE

## 6.2 Timing

PC MODE	VIDEO
720 x 400p at 70 Hz	720 x 480i at 60 Hz
640 x 480p at 60 Hz	720 x 480 at 60 Hz
640 x 480p at 72 Hz	720 x 576i at 50 Hz
640 x 480p at 75 Hz	720 x 576 at 50 Hz
800 x 600p at 56 Hz	1280 x 720 at 50 Hz
800 x 600p at 60 Hz	1280 x 720 at 60 Hz
800 x 600p at 72 Hz	1920 x 1080i at 50 Hz
800 x 600p at 75 Hz	1920 x 1080 at 50 Hz
1024 x 768p at 60 Hz	1920 x 1080i at 60 Hz
1024 x 768p at 70 Hz	1920 x 1080 at 60 Hz
1024 x 768p at 75 Hz	1920 x 1080 at 24 Hz
1280 x 1024p at 60 Hz	1920 x 1080 at 25 Hz
1366 x 768p at 60 Hz	1920 x 1080 at 30 Hz
1600 x 900p at 60 Hz	
1440 x 900p at 60 Hz	
1280 x 720p at 60 Hz	
1152 x 864p at 75 Hz	
1920 x 1080p at 60 Hz	

## 6.3 Dépannage

Problèmes	Causes possibles et solutions
<p>Aucune image.</p> <ul style="list-style-type: none"> <li>Le voyant DEL est ETEINT.</li> </ul>	<ul style="list-style-type: none"> <li>Vérifiez si le moniteur LCD est ALLUMÉ.</li> <li>Vérifiez si le cordon d'alimentation est branché correctement sur le moniteur LCD.</li> <li>Vérifiez si le cordon d'alimentation est branché sur une prise de courant.</li> </ul>
<ul style="list-style-type: none"> <li>Le voyant DEL est vert.</li> </ul>	<ul style="list-style-type: none"> <li>Vérifiez si l'ordinateur est ALLUMÉ.</li> <li>Vérifiez si l'ordinateur est en mode veille, déplacez la souris ou appuyez sur n'importe quel bouton pour réveiller l'ordinateur.</li> </ul>
<p>La position de l'image est incorrecte.</p>	<ul style="list-style-type: none"> <li>Pour une entrée VGA, appuyez sur 2 ou sur AUTO sur le panneau de commande pour ajuster automatiquement l'écran.</li> <li>Pour l'entrée VGA, réglez les réglages "POSITION H" et "POSITION V" dans le menu "VIDÉO (  ) &gt; RÉGLAGE AUTO" (voir Page 27).</li> </ul>
<p>Le texte affiché est flou.</p>	<ul style="list-style-type: none"> <li>Pour une entrée VGA, appuyez sur 2 ou sur AUTO sur le panneau de commande pour ajuster automatiquement l'écran.</li> <li>Pour l'entrée VGA, réglez les réglages "HORLOGE" et "PHASE" dans le menu "VIDÉO (  ) &gt; RÉGLAGE AUTO" (voir Page 27).</li> </ul>
<p>Des points rouges, bleus, verts ou blancs apparaissent sur l'écran.</p>	<ul style="list-style-type: none"> <li>Il y a des millions de micro-transistors dans le moniteur LCD. Il est normal que quelques transistors soit endommagés et produisent des points. Ceci est normal et n'indique pas un problème.</li> </ul>
<p>De la buée s'est formée sur le moniteur LCD.</p>	<ul style="list-style-type: none"> <li>Cela se produit normalement lorsque le moniteur LCD est déplacé d'un endroit froid à un endroit chaud. N'allumez pas le moniteur LCD, attendez jusqu'à ce que la buée ait disparue.</li> </ul>
<p>Des ombres, causées par une image statique, restent visibles sur l'écran.</p>	<ul style="list-style-type: none"> <li>Éteignez le moniteur LCD pendant les périodes prolongées d'inutilisation.</li> <li>Utilisez un économiseur d'écran ou une image noire et blanche pendant les périodes prolongées d'inutilisation.</li> </ul>

## 6.4 Transport du moniteur LCD

Pour transporter le moniteur LCD, pour le faire réparer ou le déplacer par exemple, remettez-le dans sa boîte originale.

### 1. Enlevez le support de la base.

Appuyez sur le loquet de déverrouillage et détachez le support de base du moniteur LCD.

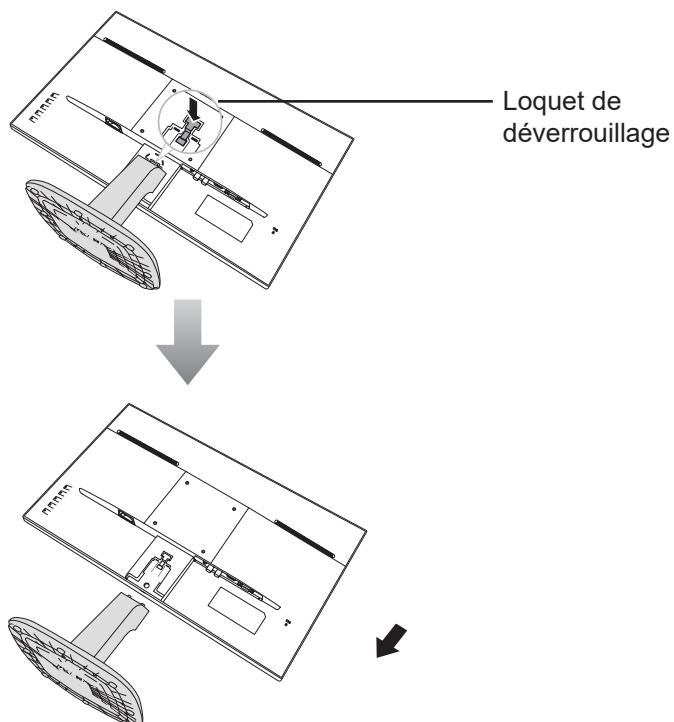

### 2. Retirez la base.

Pincez les loquets de la base et détachez le bras de la base.

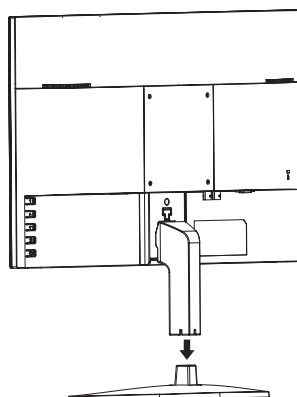

# ANNEXE

3. Placez les coussins inférieurs en mousse à l'intérieur de la boîte.
4. Placez le moniteur LCD à plat et tourné vers le bas dans la boîte.
5. Placez le coussin en mousse supérieur sur le moniteur LCD.
6. Placez les accessoires dans les emplacements prévus à cet effet (si nécessaire).
7. Fermez et scotchez la boîte.

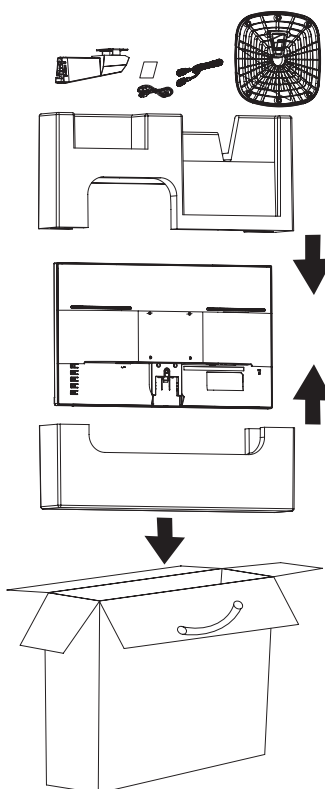

**Remarque :** *Il est recommandé d'utiliser l'emballage d'origine si possible.*

# CHAPITRE 7 : SPÉCIFICATIONS

## 7.1 Spécifications de l'écran

		SC-2203
Panel	Panel Type	LED-Backlit TFT LCD (VA Technology)
	Panel Size	21.45"
	Max. Resolution	FHD 1920 x 1080
	Pixel Pitch	0.241 mm
	Brightness	280 cd/m <sup>2</sup>
	Contrast Ratio	20,000,000:1 (DCR)
	Viewing Angle (H/V)	178°/178°
	Display Colour	16.7M
	Response Time	5 ms
	Surface Treatment	Haze 25%, Hard Coating (3H)
Frequency (H/V)	H Freq.	30 kHz-85 kHz
	V Freq.	48 Hz-75 Hz
Input	HDMI	1.4 x 1
	VGA	15-Pin D-Sub x 1
	Composite	BNC x 1
Output	Composite	BNC x 1
Power	Power Supply	Internal
	Power Requirements	AC 100-240V, 50/60 Hz
	On Mode	16W (On)
	Standby Mode	< 0.5W
	Off Mode	< 0.3W
Operating Conditions	Temperature	5°C-35°C (41°F-95°F)
	Humidity	20%-85% (non-condensing)
Storage Conditions	Temperature	-20°C-60°C (-4°F-140°F)
	Humidity	10%-90% (non-condensing)
Mounting	VESA FPMPI	Yes (100 x 100 mm)
Stand	Tilt	-5° to 20°
Security	Kensington Security Slot	Yes
Dimensions	Product with Base (W x H x D)	491.8 x 373.8 x 167.4 mm (19.4" x 14.7" x 6.6")
	Product w/o Base (W x H x D)	491.8 x 289.5 x 44.9 mm (19.4" x 11.4" x 1.8")
	Packaging (W x H x D)	555.0 x 373.0 x 110.0 mm (21.9" x 14.7" x 4.3")
Weight	Product with Base	2.6 kg (5.7 lb)
	Product w/o Base	2.3 kg (5.1 lb)
	Packaging	3.6 kg (7.9 lb)

**Remarque :** Toutes les spécifications sont sujettes à modification sans préavis.

# SPÉCIFICATIONS

## 7.2 Dimensions de l'écran

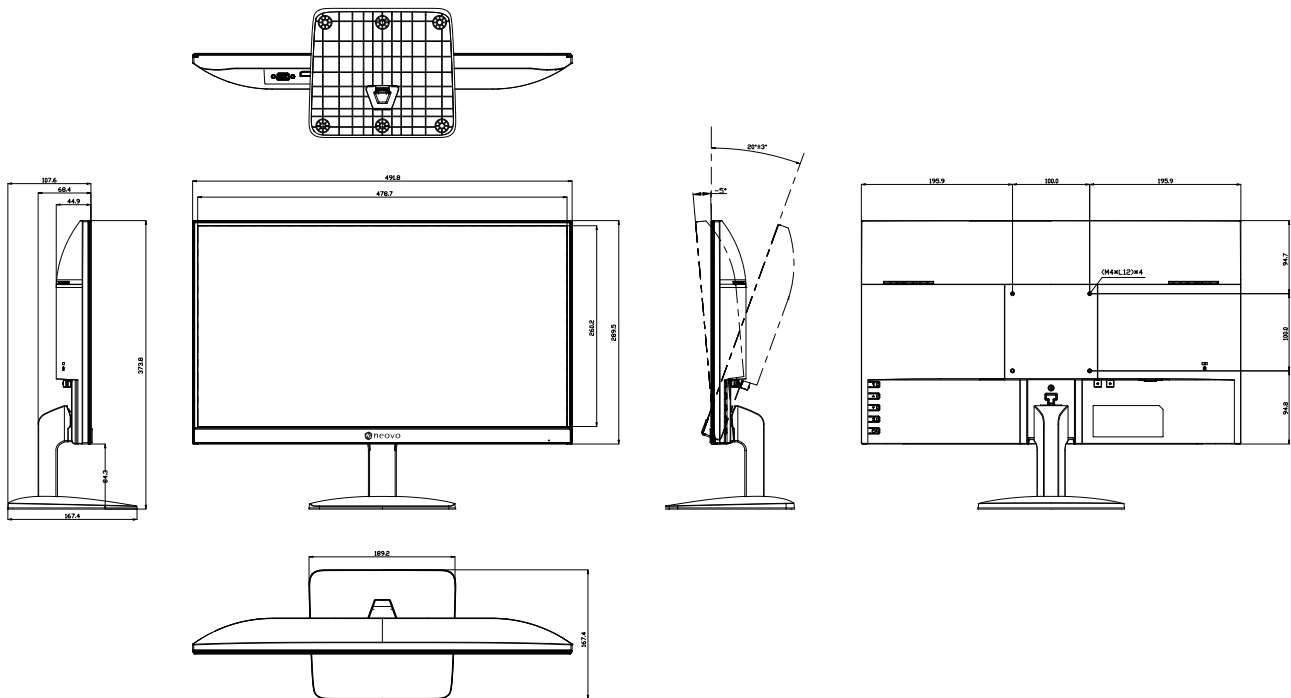

### AG Neovo

Company Address: 5F-1, No. 3-1, Park Street, Nangang District, Taipei, 11503, Taiwan.

Copyright © 2026 AG Neovo. All rights reserved.

SC-2203 Eprel registration number: 1949709

SC2230\_UM\_V011