



THE DISPLAY CHOICE
OF PROFESSIONALS™

TTN-3201, TTN-4301 und TTN-5501 -
Display mit LED-Hintergrundbeleuchtung

www.agneovo.com

Bedienungsanleitung

Inhalt

Sicherheitshinweise	3
Hinweis der Federal Communications Commission (FCC) (nur für TTN-3201/TTN-4301)	3
WEEE	4
Vorsichtsmaßnahmen	5
Hinweis	5
Wichtige Hinweise zur Aufstellung	5
Wichtige Hinweise zum Betrieb	6
Reinigung und Wartung	7
Hinweise zu LCD-Displays	7
KAPITEL 1: PRODUKTBESCHREIBUNG	8
1.1 Auspacken	8
1.2 Lieferumfang	8
1.3 Auf Installation vorbereiten	9
1.4 Wandmontage	9
1.4.1 VESA-Gitter	11
1.4.2 Belüftungsanforderungen bei Aufstellung an einem beengten Ort	11
1.5 LCD-Display – Überblick	12
1.5.1 Bedienfeld	12
1.5.2 Eingänge/Ausgänge	14
1.6 Fernbedienung	15
1.6.1 Allgemeine Funktionen	15
1.6.2 Batterien in die Fernbedienung einlegen	16
1.6.3 Fernbedienung verwenden	16
1.6.4 Betriebsreichweite der Fernbedienung	17
KAPITEL 2: ANSCHLIESSEN	18
KAPITEL 3: BILDSCHIRMMENÜ	19
3.1 OSD-Menü verwenden	19
3.2 OSD-Menübaum	21
KAPITEL 4: EINSTELLUNG DER LCD-ANZEIGE	22
4.1 Bild	22
4.2 Ton	25
4.3 Einstellungen	27
4.4 Netzwerk	31
4.5 Zeitplaneinstellungen	32
4.6 Multimedia-Funktionen verwenden	33
KAPITEL 5: ANHANG	35
5.1 Warnmeldungen	35
5.2 Unterstützte Auflösungen	36
5.3 Reinigung	37
5.4 Fehlerbehebung	38
KAPITEL 6: TECHNISCHE DATEN	39
6.1 Technische Daten des Anzeigegerätes	39
6.2 Display-Abmessungen	40

Sicherheitshinweise

Hinweis der Federal Communications Commission (FCC) (nur für TTN-3201/TTN-4301)



Dieses Gerät wurde getestet und als mit den Grenzwerten für Digitalgeräte der Klasse B gemäß Teil 15 der FCC-Regularien übereinstimmend befunden. Diese Grenzwerte wurden geschaffen, um angemessenen Schutz gegen Störungen beim Betrieb in Wohngebieten zu gewährleisten. Dieses Gerät erzeugt, verwendet und kann Hochfrequenzenergie abstrahlen und kann – falls nicht in Übereinstimmung mit den Bedienungsanweisungen installiert und verwendet – Störungen der Funkkommunikation verursachen. Allerdings ist nicht gewährleistet, dass es in bestimmten Installationen nicht zu Störungen kommt. Falls diese Ausrüstung Störungen des Radio- oder Fernsehempfangs verursachen sollte, was leicht durch Aus- und Einschalten der Ausrüstung herausgefunden werden kann, wird dem Anwender empfohlen, die Störung durch eine oder mehrere der folgenden Maßnahmen zu beseitigen:

- Neuausrichtung oder Neuplatzierung der Empfangsantenne(n).
- Vergrößern des Abstands zwischen Gerät und Empfänger.
- Anschluss des Gerätes an einen vom Stromkreis des Empfängers getrennten Stromkreis.
- Hinzuziehen des Händlers oder eines erfahrenen Radio-/Fernsehtechnikers.



Nicht ausdrücklich von der für die Konformität verantwortlichen Partei zugelassene Änderungen oder Modifikationen können die Berechtigung des Nutzers zur Bedienung des Gerätes erlöschen lassen.

Verwenden Sie beim Anschließen dieses Displays an ein Computergerät nur ein mit dem Display geliefertes HF-geschirmtes Kabel.

Setzen Sie dieses Gerät zur Vermeidung von Schäden, die Brände und Stromschläge verursachen können, keinem Regen oder übermäßiger Feuchtigkeit aus.

Dieses Digitalgerät der Klasse B erfüllt sämtliche Anforderungen der Canadian Interference-Causing Equipment Regulation.



Dieses Gerät erfüllt Teil 15 der FCC-Regularien. Der Betrieb unterliegt den folgenden beiden Voraussetzungen: (1) Dieses Gerät darf keine Störungen verursachen, und 2) dieses Gerät muss jegliche empfangenen Störungen hinnehmen, einschließlich Störungen, die zu unbeabsichtigtem Betrieb führen können.

Sicherheitshinweise

WEEE

Entsorgung von Altgeräten durch Nutzer in privaten Haushalten in der Europäischen Gemeinschaft.

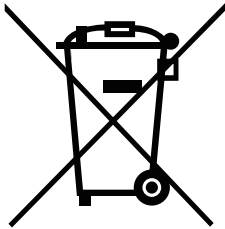

Dieses Symbol am Produkt oder an seiner Verpackung zeigt an, dass dieses Produkt nicht mit dem Hausmüll entsorgt werden darf. Stattdessen liegt es in Ihrer Verantwortung, das Altgerät an eine spezielle Sammelstelle zum Recycling von elektrischen und elektronischen Altgeräten zu übergeben. Die getrennte Sammlung und das Recycling Ihrer Altgeräte zum Zeitpunkt der Entsorgung hilft bei der Schonung natürlicher Ressourcen und gewährleistet eine für menschliche Gesundheit und Umwelt unschädliche Methode der Wiederverwertung. Weitere Informationen darüber, wo Sie Ihr Altgerät zum Recycling entsorgen können, erfahren Sie bei Ihrer örtlichen Stadtverwaltung, Ihrem Entsorgungsbetrieb oder in dem Laden, in dem Sie das Produkt erworben haben.

Für private Haushalte in der Europäischen Union. Damit natürliche Ressourcen geschont werden und das Produkt auf eine Weise recycelt wird, die menschliche Gesundheit und Umwelt schützt, bitten wir Sie, Folgendes zu beachten:

- Die durchgestrichene Abfalltonne auf Rädern am Gerät oder an der Außenverpackung zeigt an, dass das Produkt die EU-Richtlinie zur Entsorgung elektrischer und elektronischer Altgeräte (WEEE) erfüllt
- Entsorgen Sie Altgeräte immer getrennt vom Hausmüll
- Batterien müssen zuvor entfernt und separat bei einem entsprechenden Sammelsystem entsorgt werden
- Sie sind dafür verantwortlich, personenbezogene Daten auf Altgeräten vor der Entsorgung zu löschen
- Private Haushalte können ihre Altgeräte kostenlos zurückgeben
- Weitere Informationen darüber, wo Sie Ihr Altgerät zum Recycling entsorgen können, erfahren Sie bei Ihrer örtlichen Stadtverwaltung, Ihrem Entsorgungsbetrieb oder in dem Laden, in dem Sie das Produkt erworben haben.

Vorsichtsmaßnahmen

Vorsichtsmaßnahmen



In dieser Anleitung verwendete Symbole



Dieses Symbol weist auf mögliche Gefährdungen hin, die zu Verletzungen oder Beschädigungen des Gerätes führen können.



Dieses Symbol weist auf wichtige Betriebs- oder Wartungshinweise hin.

Hinweis

- Lesen Sie diese Bedienungsanleitung aufmerksam durch, bevor Sie Ihr LCD-Display benutzen. Bewahren Sie die Anleitung auf, damit Sie später darin nachlesen können.
- Die in diese Bedienungsanleitung erwähnten technischen Daten und weitere Angaben dienen lediglich Referenzzwecken. Sämtliche Angaben können sich ohne Vorankündigung ändern. Aktualisierte Inhalte können Sie über unsere Internetseiten unter www.agneovo.com herunterladen.
- Verzichten Sie zu Ihrem eigenen Vorteil auf die Entfernung sämtlicher Aufkleber vom LCD-Bildschirm. Andernfalls können sich negative Auswirkungen auf die Garantiezeit ergeben.

Wichtige Hinweise zur Aufstellung



Stellen Sie das LCD-Display nicht in der Nähe von Wärmequellen wie Heizungen, Entlüftungsöffnungen und nicht im prallen Sonnenlicht auf.



Decken Sie keinerlei Belüftungsöffnungen im Gehäuse ab.



Stellen Sie Ihr LCD-Display auf einer stabilen Unterlage auf. Achten Sie darauf, dass das Gerät keinen Vibrationen oder Stößen ausgesetzt wird.



Wählen Sie einen gut belüfteten Ort zur Aufstellung Ihres LCD-Displays.



Stellen Sie das LCD-Display nicht im Freien auf.



Meiden Sie bei der Aufstellung staubige und feuchte Orte.



Lassen Sie keine Flüssigkeiten auf oder in das Gerät gelangen, stecken Sie keinerlei Gegenstände durch die Belüftungsöffnungen in das LCD-Display. Andernfalls kann es zu Bränden, Stromschlägen und schweren Beschädigungen Ihres LCD-Displays kommen.

Vorsichtsmaßnahmen

Wichtige Hinweise zum Betrieb



Nutzen Sie ausschließlich das mit dem LCD-Display gelieferte Netzkabel.



Die Steckdose sollte sich in unmittelbarer Nähe des LCD-Displays befinden und jederzeit frei zugänglich sein.



Falls Sie Verlängerungskabel oder Steckdosenleisten zur Stromversorgung Ihres LCD-Displays nutzen, achten Sie gut darauf, dass die Gesamtleistung sämtlicher angeschlossenen Geräte keinesfalls die zulässige Leistung der Steckdose überschreitet.



Stellen Sie nichts auf das Netzkabel. Stellen Sie Ihr LCD-Display nicht so auf, dass auf das Netzkabel getreten werden kann.



Falls Sie Ihr LCD-Display auf unbestimmte Zeit nicht nutzen sollten, ziehen Sie immer den Netzstecker aus der Steckdose.



Wenn Sie den Netzstecker ziehen, fassen Sie grundsätzlich den Stecker selbst. Ziehen Sie nicht am Kabel; andernfalls kann es zu Bränden oder Stromschlägen kommen.



Ziehen Sie den Netzstecker nicht mit feuchten oder gar nassen Händen; berühren Sie das Netzkabel möglichst nicht, wenn Sie feuchte Hände haben.



Warnung:

Unter folgenden Bedingungen ziehen Sie sofort den Netzstecker aus der Steckdose und lassen das Gerät von einem Fachmann überprüfen und gegebenenfalls reparieren:

- Falls das Netzkabel beschädigt ist.
- Falls das LCD-Display fallen gelassen oder das Gehäuse beschädigt wurde.
- Falls Rauch aus dem LCD-Display austritt oder das Gerät einen ungewöhnlichen Geruch von sich gibt.



Von der Deckenmontage oder Montage an einer anderen horizontalen Fläche über dem Kopf wird abgeraten.



Warnung:

Von der Anleitung abweichende Installationen können zu unvorhersehbaren Folgen führen, insbesondere zu Verletzungen und Sachschäden. Falls bereits eine Montage an der Decke oder an anderen horizontalen Flächen erfolgt sein sollte, setzen Sie sich unbedingt mit AG Neovo in Verbindung – mit einiger Sicherheit lässt sich eine befriedigende Lösung finden.



Vorsichtsmaßnahmen

Reinigung und Wartung



Versuchen Sie niemals, Ihr LCD-Display selbst zu reparieren. Überlassen Sie solche Tätigkeiten grundsätzlich qualifizierten Fachkräften.

Beim Öffnen des Gehäuses und beim Entfernen von Abdeckungen können Sie sich gefährlichen Spannungen und anderen Risiken aussetzen.

Hinweise zu LCD-Displays

Damit die Leuchtkraft Ihres neuen Bildschirms möglichst lange erhalten bleibt, empfehlen wir Ihnen eine möglichst geringe Helligkeitseinstellung; dies tut auch Ihren Augen gut, wenn Sie in abgedunkelter Umgebung arbeiten.

Da die Leuchtmittel in LCD-Displays im Laufe der Zeit altern, ist es völlig normal, dass die Helligkeit der Beleuchtung auf lange Sicht nachlässt.

Falls statische, unbewegte Bilder über längere Zeit angezeigt werden, kann sich ein solches Bild dauerhaft im LCD-Display festsetzen. Dieser Effekt ist als „eingebrenntes Bild“ bekannt.

Damit es nicht zu eingebrennten Bildern kommt, beherzigen Sie bitte die folgenden Hinweise:

- Nehmen Sie die nötigen Einstellungen vor, damit sich das LCD-Display nach einigen Minuten von selbst abschaltet, wenn Sie nicht damit arbeiten.
- Nutzen Sie einen Bildschirmschoner, der bewegte oder wechselnde Grafiken oder ein konstant weißes Bild anzeigt.
- Wechseln Sie Ihr Desktop-Hintergrundbild regelmäßig.
- Stellen Sie die Helligkeit Ihres LCD-Displays möglichst gering ein.
- Schalten Sie das LCD-Display aus, wenn Sie es nicht benutzen.

Falls es dennoch zu eingebrennten Bildern gekommen ist:

- Schalten Sie das LCD-Display längere Zeit komplett ab. Längere Zeit bedeutet hier: Mehrere Stunden bis mehrere Tage.
- Stellen Sie einen Bildschirmschoner ein, lassen Sie diesen über längere Zeit laufen.
- Lassen Sie längere Zeit abwechselnd ein komplett weißes und schwarzes Bild anzeigen.

Ein LCD-Bildschirm besteht aus Millionen winziger Transistoren. Bei dieser riesigen Anzahl kann es vorkommen, dass einige wenige Transistoren nicht richtig funktionieren und dunkle oder helle Punkte verursachen. Dies ist ein Effekt, der die LCD-Technologie sehr häufig begleitet und nicht als Fehler angesehen werden sollte.

KAPITEL 1: PRODUKTBESCHREIBUNG

1.1 Auspacken

- Dieses Produkt ist in einem Karton verpackt, der Standardzubehör enthält.
- Jegliche optionalen Zubehörartikel werden separat verpackt.
- Aufgrund der Größe und des Gewichts sollte dieses Produkt von zwei Personen getragen werden.
- Stellen Sie nach Öffnen der Verpackung sicher, dass die beigefügten Artikel vollständig und in einem guten Zustand sind.

1.2 Lieferumfang

Überzeugen Sie sich beim Auspacken, dass die folgenden Artikel im Lieferumfang enthalten sind. Falls etwas fehlen oder beschädigt sein sollte, wenden Sie sich bitte an Ihren Händler.

LCD-Display

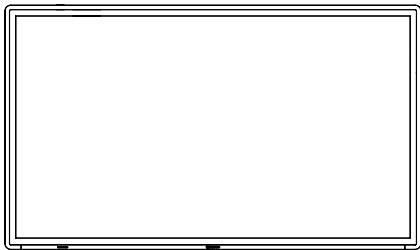

Fernbedienung



Schnellstartanleitung



HDMI-Kabel

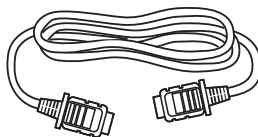

Netzleitung

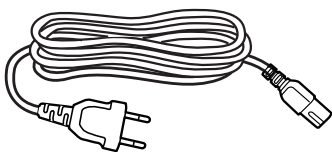

Hinweis:



**⚠ Achtung!!
Batterien nicht enthalten.**

- ◆ Keine Batterien für die Fernbedienung enthalten.
- ◆ Die Fernbedienung benötigt 2 AAA-Batterien.
- ◆ Bei allen anderen Regionen verwenden Sie ein Netzkabel, das mit der Wechselspannung der Steckdose übereinstimmt, zugelassen wurde und die Sicherheitsrichtlinien des entsprechenden Landes erfüllt (Typ H05W-F, 2G oder 3G, 0,75 oder 1 mm²).
- ◆ Es empfiehlt sich, Karton und Verpackungsmaterialien aufzubewahren, falls Sie das Display künftig einmal transportieren müssen.
- ◆ Die Abbildungen dienen lediglich der Veranschaulichung. Das tatsächliche Aussehen der Artikel kann etwas abweichen.

PRODUKTBE SCHREIBUNG

1.3 Auf Installation vorbereiten

- Aufgrund der hohen Leistungsaufnahme verwenden Sie immer den exklusiv für dieses Produkt entwickelten Stecker. Falls ein Verlängerungskabel benötigt wird, wenden Sie sich bitte an Ihren Serviceagenten.
- Das Produkt muss auf einem flachen Untergrund aufgestellt werden, damit es nicht umkippt. Halten Sie zur Gewährleistung einer angemessenen Belüftung genügend Abstand zwischen der Rückseite des Produktes und der Wand ein. Stellen Sie das Produkt nicht in der Küche, im Badezimmer oder an anderen Orten mit hoher Feuchtigkeit auf, damit sich die Einsatzdauer der elektronischen Komponenten nicht verkürzt.
- Das Produkt kann nur auf einer Höhe von weniger als 3000 m normal verwendet werden. Bei Betrieb auf einer Höhe von mehr als 3000 m können Probleme auftreten.

1.4 Wandmontage

Zur Montage dieses Displays an einer Wand benötigen Sie ein standardmäßiges Wandmontageset (kommerziell erhältlich). Wir empfehlen die Verwendung einer Montageschnittstelle, die mit dem TÜV-GS- und/oder UL1678-Standard in Nordamerika übereinstimmt.

Zur Wandmontage des LCD-Displays schrauben Sie die Wandhalterung an die VESA-Löcher auf der Rückseite des LCD-Displays.

TTN-3201

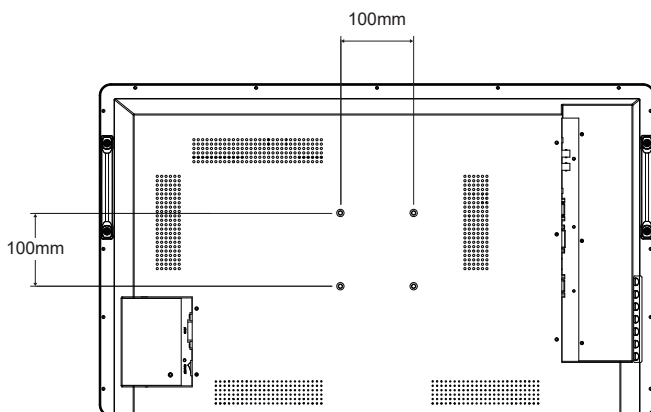

TTN-4301

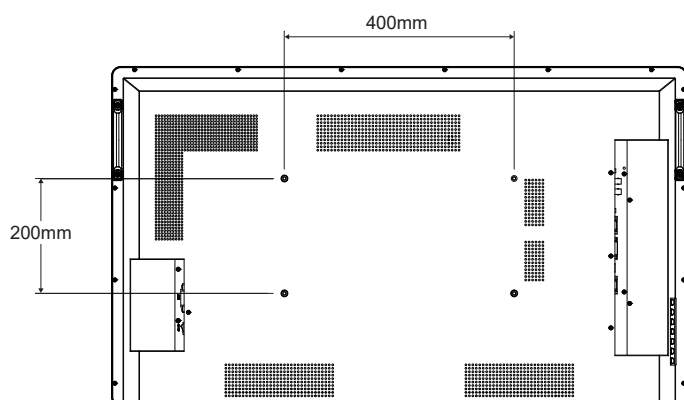

Warnung:

- ◆ Drücken Sie nicht zu fest gegen den LCD-Bildschirm oder den Rand des Rahmens, da andernfalls Störungen auftreten können.

Hinweis:

- ◆ Achten Sie darauf, dass die Wandhalterung die Belüftungsöffnungen an der Rückseite des Displays nicht blockiert.
- ◆ Fixieren Sie das LCD-Display an einer Wand, die das Gewicht des Gerätes mitsamt Halterung mühelos tragen kann.
- ◆ Legen Sie das Display mit der Bildschirmseite nach unten auf einen Tisch; breiten Sie zuvor die Schutzhülle, die beim Auspacken um das Display gewickelt war, auf dem Tisch aus, damit die Bildschirmfläche nicht verkratzt.
- ◆ Stellen Sie sicher, dass alle Zubehörartikel zur Montage dieses Displays vorhanden sind (Wandhalterung, Deckenhalterung etc.).
- ◆ Befolgen Sie die mit dem Basismontageset gelieferten Anweisungen. Werden die Schritte zur Montage nicht richtig befolgt, können Beschädigungen des Gerätes oder Verletzungen von Nutzer oder Installateur die Folge sein. Die Produktgarantie deckt keine Schäden aufgrund von unsachgemäßer Installation ab.

PRODUKTBESCHREIBUNG

TTN-5501

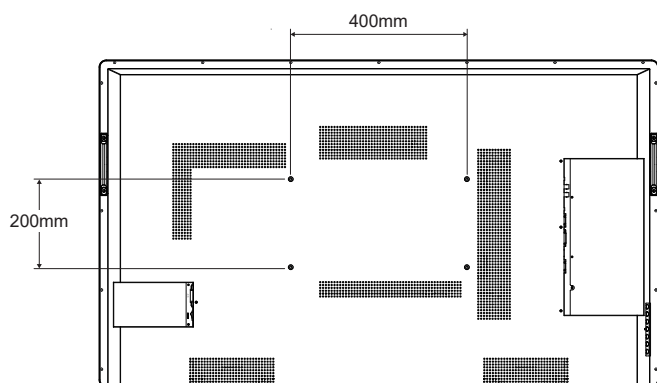

PRODUKTBESCHREIBUNG

1.4.1 VESA-Gitter

Modellname	VESA-Gitter
TTN-3201	100 (B) x 100 (H) mm
TTN-4301	400 (B) x 200 (H) mm
TTN-5501	400 (B) x 200 (H) mm

Achtung:

So verhindert Sie, dass das Display herunterfällt:

- ◆ Bei der Wand- oder Deckenmontage empfehlen wir, das Display mit kommerziell erhältlichen Metallhalterungen zu installieren. Detaillierte Installationsanweisungen finden Sie in der mit der entsprechenden Halterung gelieferten Anleitung.
- ◆ Zur Verringerung der Wahrscheinlichkeit von Verletzungen und Schäden aufgrund eines herunterfallenden Displays in Folge eines Erdbebens oder einer anderen Naturkatastrophe sollten Sie sich bezüglich des Installationsortes an den Hersteller der Halterung wenden.

1.4.2 Belüftungsanforderungen bei Aufstellung an einem beengten Ort

Halten Sie wie in der nachstehenden Abbildung gezeigt genügend Abstand zu umliegenden Objekten ein, damit die Wärme abgeleitet werden kann.

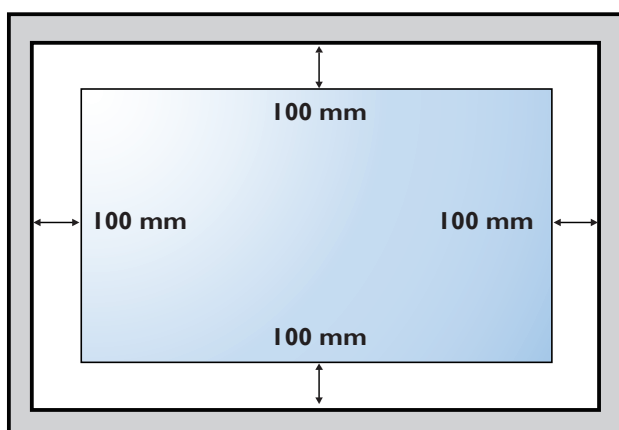

Hinweis:

- ◆ Verwenden Sie beim Wandmontageset M6-Montageschrauben (diese müssen 10 mm länger sein als die Dicke der Montagehalterung) und ziehen Sie sie fest an.

PRODUKTBESCHREIBUNG

1.5 LCD-Display – Überblick

1.5.1 Bedienfeld

TTN-3201

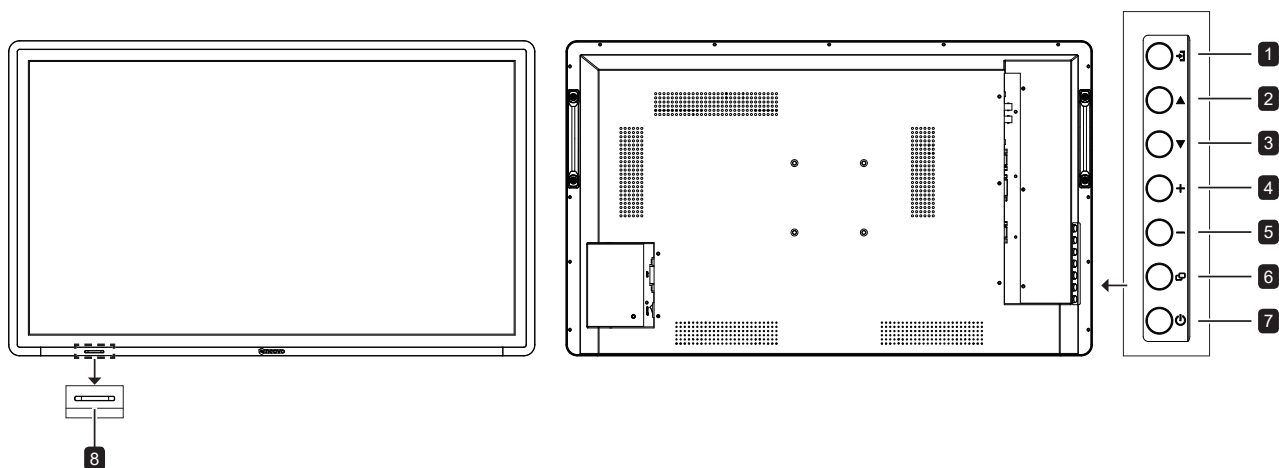

TTN-4301

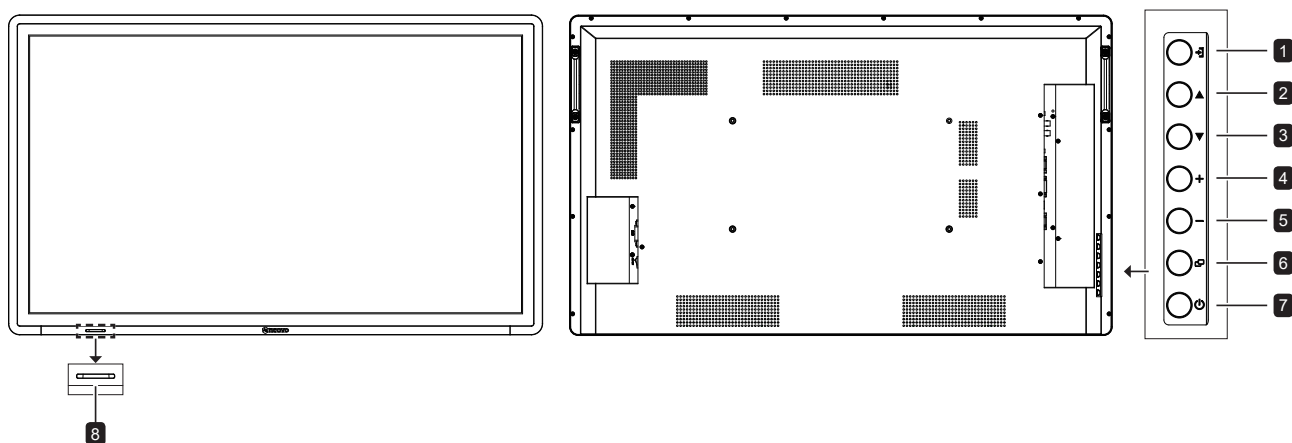

TTN-5501

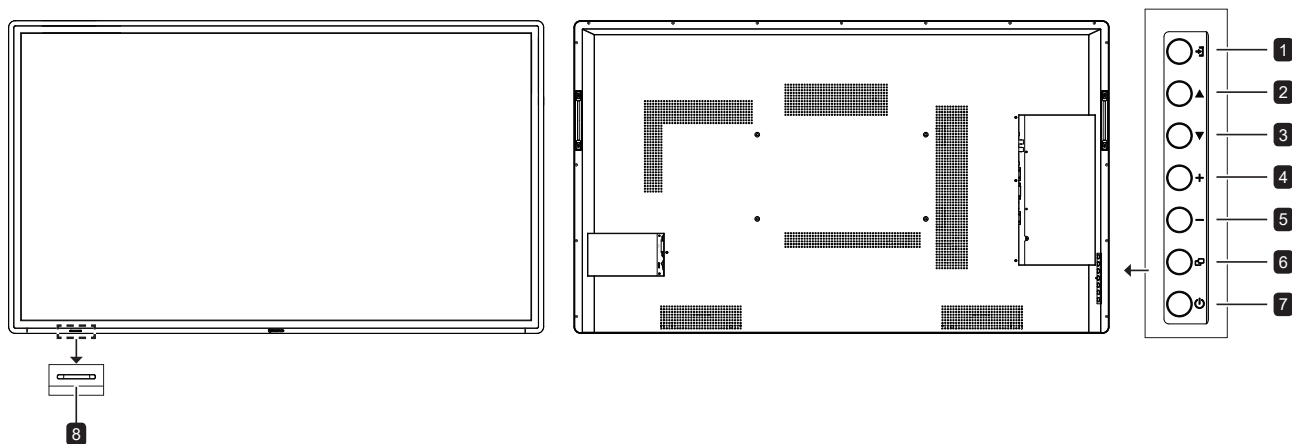

PRODUKTBESCHREIBUNG

1 [->] Eingang

Wählt die Eingangsquelle.

2 [▲] Aufwärts

Dient bei eingeblendetem Bildschirmmenü der Aufwärtsnavigation oder der Erhöhung des Einstellwertes.

3 [▼] Abwärts

Dient bei eingeblendetem Bildschirmmenü der Abwärtsnavigation oder der Verringerung des Einstellwertes.

4 [++] Erhöhen

- Zur Auswahl einer Option oder zur Erhöhung des Einstellwertes bei eingeblendetem Bildschirmmenü.
- Zur Erhöhung der Lautstärke bei ausgeblendetem Bildschirmmenü.

5 [–] Verringern

- Zur Auswahl einer Option oder zum Verringern des Einstellwertes bei eingeblendetem Bildschirmmenü.
- Zur Verringerung der Lautstärke bei ausgeblendetem Bildschirmmenü.

6 [☰] Menü

- Bei ausgeblendetem Bildschirmmenü zum Einblenden des Bildschirmmenüs einblenden.
- Zum Zurückkehren zum vorherigen Menü oder zum Ausblenden bei eingeblendetem OSD-Menü.

7 [⏻] Ein/Aus

Schaltet das Display ein oder versetzt es in den Bereitschaftsmodus.

8 Fernbedienungssensor Betriebsstatusanzeige und EcoSmart Sensor

- Befehlssignale von der Fernbedienung empfangen.
- Betriebsstatus des Anzeigegeräts anzeigen:
 - Leuchtet blau, wenn das Display eingeschaltet ist.
 - Leuchtet rot, wenn sich das Gerät im Bereitschaftsmodus befindet.
 - Erlischt, wenn die Stromversorgung des Displays ausgeschaltet ist.
- Nutzer können die Bildhelligkeit mit Hilfe der EcoSmart-Funktion automatisch an die Umgebungshelligkeit anpassen. Diese Funktion entlastet die Augen und sorgt für einen ökonomischen Stromverbrauch.

Hinweis:

- ◆ Stellen Sie sicher, dass der EcoSmart-Sensor nicht blockiert wird, wenn diese Funktion aktiviert ist.

PRODUKTBESCHREIBUNG

1.5.2 Eingänge/Ausgänge

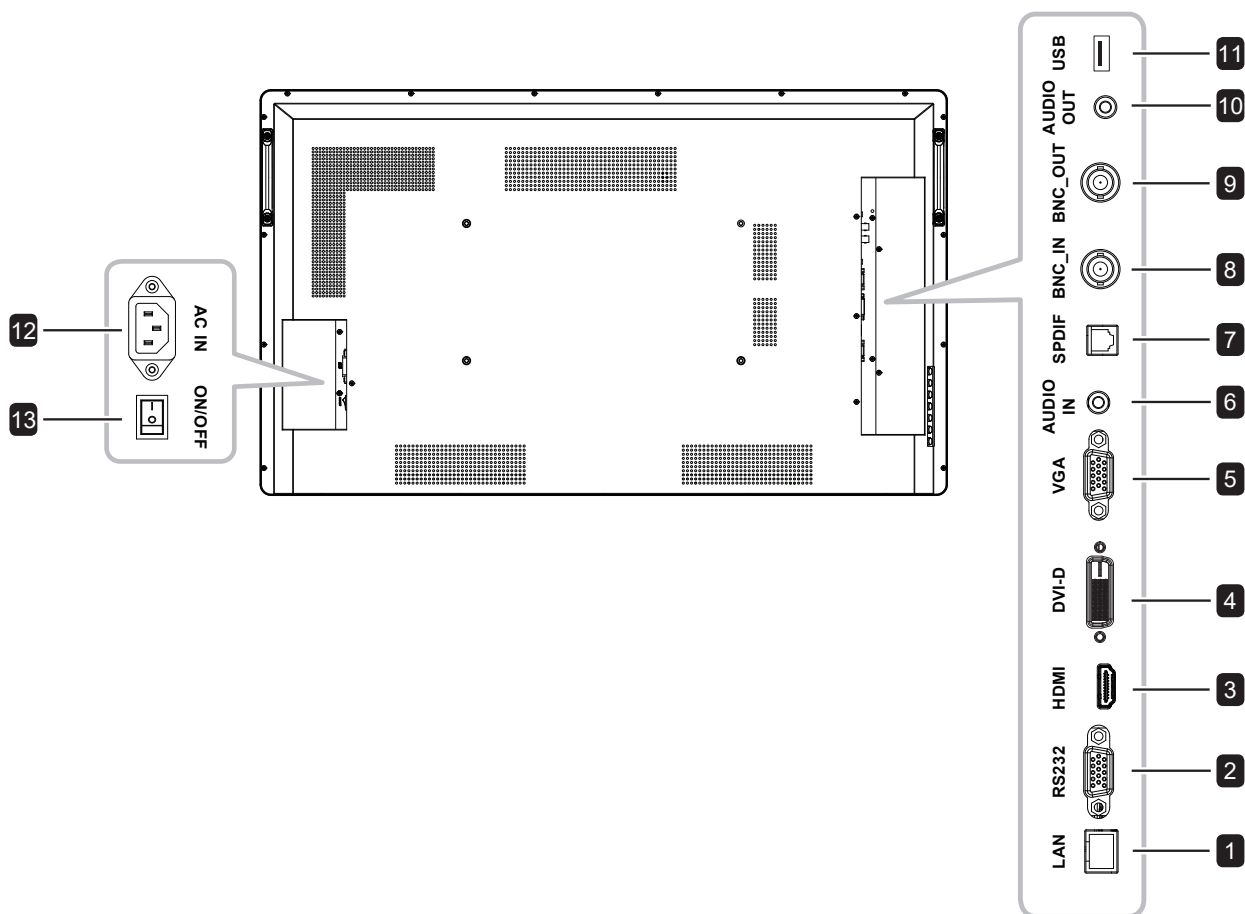

- 1 LAN**
Zur LAN-Verbindung mit einem Ethernet-Kabel.
- 2 RS232**
Zum Verbinden des RS-232-Eingangs eines externen Gerätes.
- 3 HDMI**
Zum Verbinden eines HDMI-Signaleingangs.
- 4 DVI-D**
Zum Verbinden eines DVI-Signaleingangs.
- 5 VGA**
Zum Verbinden eines VGA-Signaleingangs.
- 6 AUDIO_IN**
Zum Verbinden eines Audiosignaleingangs (3,5-mm-Stereo-Audioanschluss).
- 7 SPDIF(HDMI/DP)**
Zum Verbinden eines Audiosignalausgangs.
- 8 BNC_IN**
Zum Verbinden eines Bajonett-Signaleingangs.
- 9 BNC_OUT**
Zum Verbinden eines Bajonett-Signalausgangs.
- 10 AUDIO_OUT(PC/CVBS)**
Zum Verbinden eines Audiosignalausgangs (3,5-mm-Stereo-Audioanschluss).
- 11 USB**
USB-Port zur USB-Medienwiedergabe und Firmware-Aktualisierung.
- 12 AC-EINGANG**
Netzanschluss.
- 13 ON / OFF**
Zum Ein-/Ausschalten der Stromversorgung des Gerätes.

PRODUKTBESCHREIBUNG

1.6 Fernbedienung

1.6.1 Allgemeine Funktionen

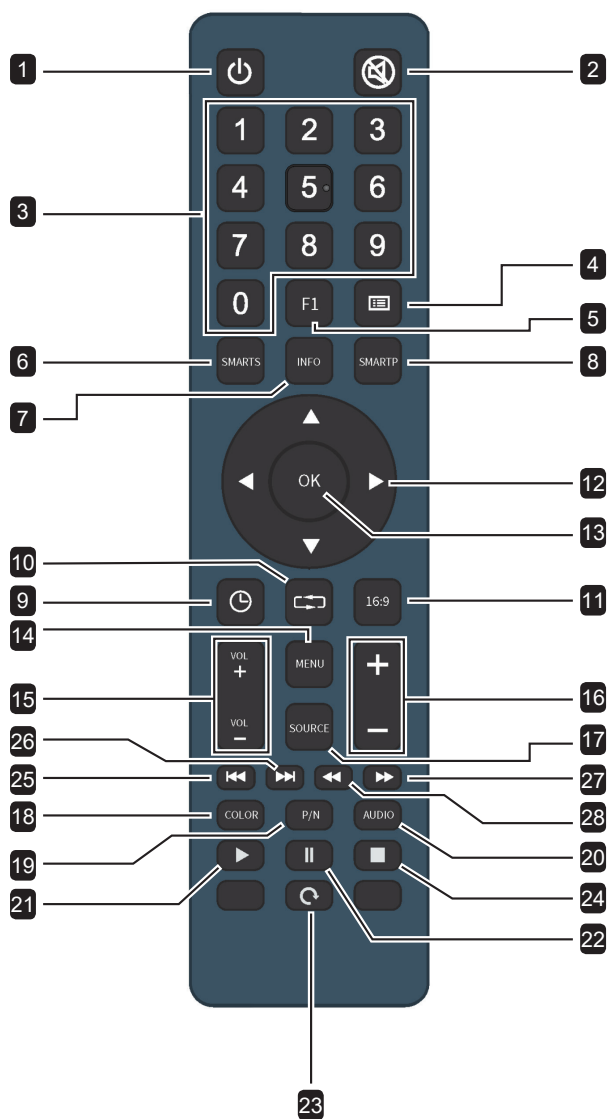

- 1** [⏻] **EIN/AUS**
Schaltet das Display ein oder versetzt es in den Bereitschaftsmodus.
- 2** [🔇] **STUMM**
Zum Ein-/Ausschalten der Stummschaltung.
- 3** [Zifferntasten]
Zur Zifferneingabe.
- 4** [☰] **Liste**
Keine Funktion.

- 5** [F1] **Standbild**
Zum De-/Aktivieren der Standbildfunktion.
- 6** [SMARTS] **Tonmodus**
Zur Auswahl des bevorzugten Tonmodus. Die verfügbaren Tonmodi sind: **Standard, Rock, Pop, Jazz, Klassik** und **Benutzerdefiniert**.
- 7** [INFO] **Zeigt Signaltyp und Auflösung**
Greift auf die OSD-Funktion der USB-Medienwiedergabe zu, wenn eine USB-Eingangsquelle anliegt.
- 8** [SMARTP] **Bildmodus**
Zur Auswahl des bevorzugten Bildmodus. Die verfügbaren Tonmodi sind: **Standard, Lebendig, Weich, CCTV** und **Film**.
- 9** [🕒] **Timer**
Keine Funktion.
- 10** [↶] **Zurück**
Verlässt die vorherige Funktion.
- 11** [16:9] **Seitenverhältnis**
Ändert das Seitenverhältnis.
- 12** [▲ ▼ ◀ ▶] **Navigationstasten**
Navigiert durch Menüs und wählt Elemente.
- 13** [OK]
Bestätigt einen Eintrag oder eine Auswahl.
- 14** [🕒] **[MENU]**
Greift auf das OSD-Menü zu oder schließt es.
- 15** [VOL +/-] **Lautstärketaste**
Passt die Lautstärke von internen oder externen Audioquellen an.
- 16** [+/−]
Keine Funktion.
- 17** [SOURCE]
Wählt die Eingangsquelle.
- 18** [COLOR] **Farbtemperatur**
Wählt die Farbtemperatur.
- 19 bis 20**
Keine Funktion.
- 21 bis 28**
Zur Verwendung der USB-Medienwiedergabe.

PRODUKTBESCHREIBUNG

1.6.2 Batterien in die Fernbedienung einlegen

Die Fernbedienung wird durch zwei 1,5-V-AAA-Batterien mit Strom versorgt.

So installieren oder ersetzen Sie Batterien:

- 1 Drücken Sie auf die Abdeckung und schieben Sie sie dann auf.
- 2 Richten Sie die Batterien entsprechend den Markierungen (+) und (-) im Inneren des Batteriefachs aus.
- 3 Bringen Sie die Abdeckung wieder an.

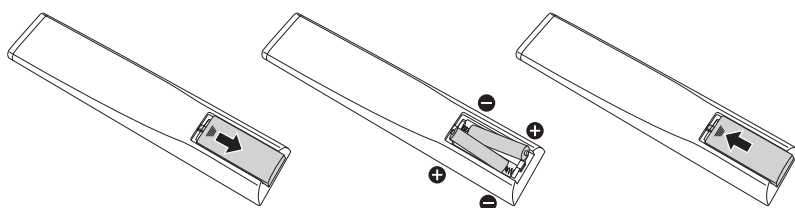

1.6.3 Fernbedienung verwenden

- Setzen Sie sie keinen starken Stößen aus.
- Achten Sie darauf, dass weder Wasser noch andere Flüssigkeiten auf die Fernbedienung gelangen. Falls die Fernbedienung nass wird, wischen Sie sie sofort trocken.
- Vermeiden Sie eine Aussetzung von Hitze und Dampf.
- Öffnen Sie die Fernbedienung ausschließlich so, wie dies zum Einlegen der Batterien erforderlich ist.

Achtung:

Bei falscher Benutzung der Batterien können diese lecken oder bersten. Denken Sie daran, folgende Anweisungen zu befolgen:

- ◆ Legen Sie die AAA-Batterien so ein, dass Sie die Kennzeichnungen (+) und (-) an den jeweiligen Batterien an den Kennzeichnungen (+) und (-) im Batteriefach ausrichten.
- ◆ Kombinieren Sie nicht verschiedene Batterietypen.
- ◆ Kombinieren Sie nicht neue und alte Batterien. Andernfalls kann sich die Laufzeit der Batterien verringern, die Batterien können lecken.
- ◆ Entfernen Sie verbrauchte Batterien sofort, damit keine Flüssigkeit in das Batteriefach ausläuft. Berühren Sie ausgelaufene Batteriesäure nicht; sie kann Ihre Haut schädigen.

Hinweis:

- ◆ Entfernen Sie die Batterien, falls Sie die Fernbedienung längere Zeit nicht benutzen möchten.
- ◆ Möglicherweise funktioniert die Fernbedienung nicht richtig, wenn der Fernbedienungssensor am Display direktem Sonnenlicht oder starkem Kunstlicht ausgesetzt wird bzw. sich ein Hindernis im Pfad der Signalübertragung befindet.

PRODUKTBESCHREIBUNG

1.6.4 Betriebsreichweite der Fernbedienung

Richten Sie die Vorderseite der Fernbedienung bei Betätigung einer Taste auf den Fernbedienungssensor (auf der rechten Seite) des Displays.

Bei Verwendung der Fernbedienung sollte der Abstand zwischen Fernbedienung und Sensor am Display weniger als 8 m und der horizontale und vertikale Winkel weniger als 30° betragen.

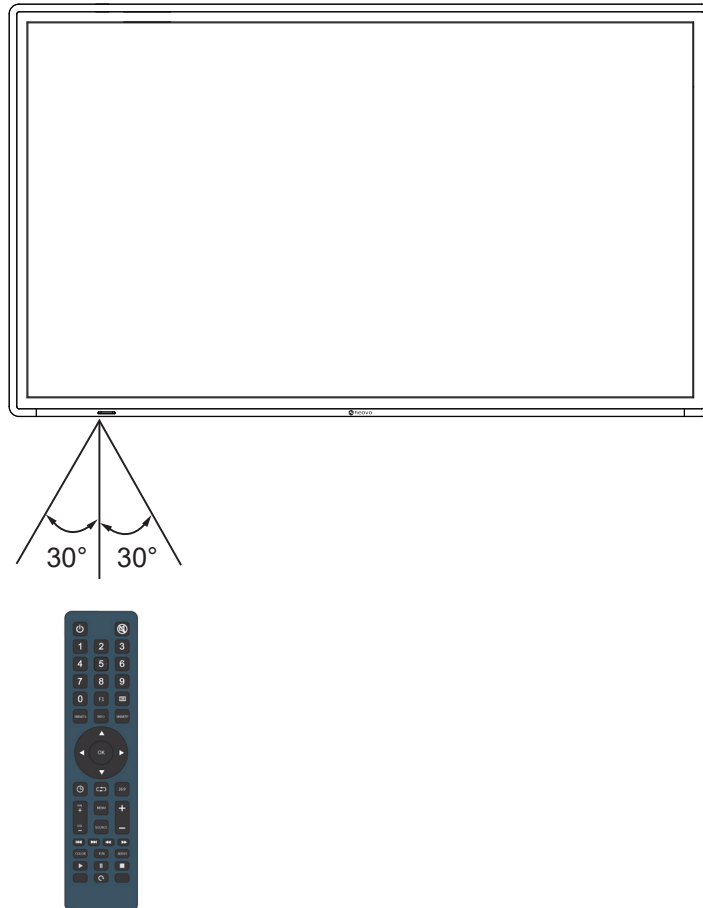



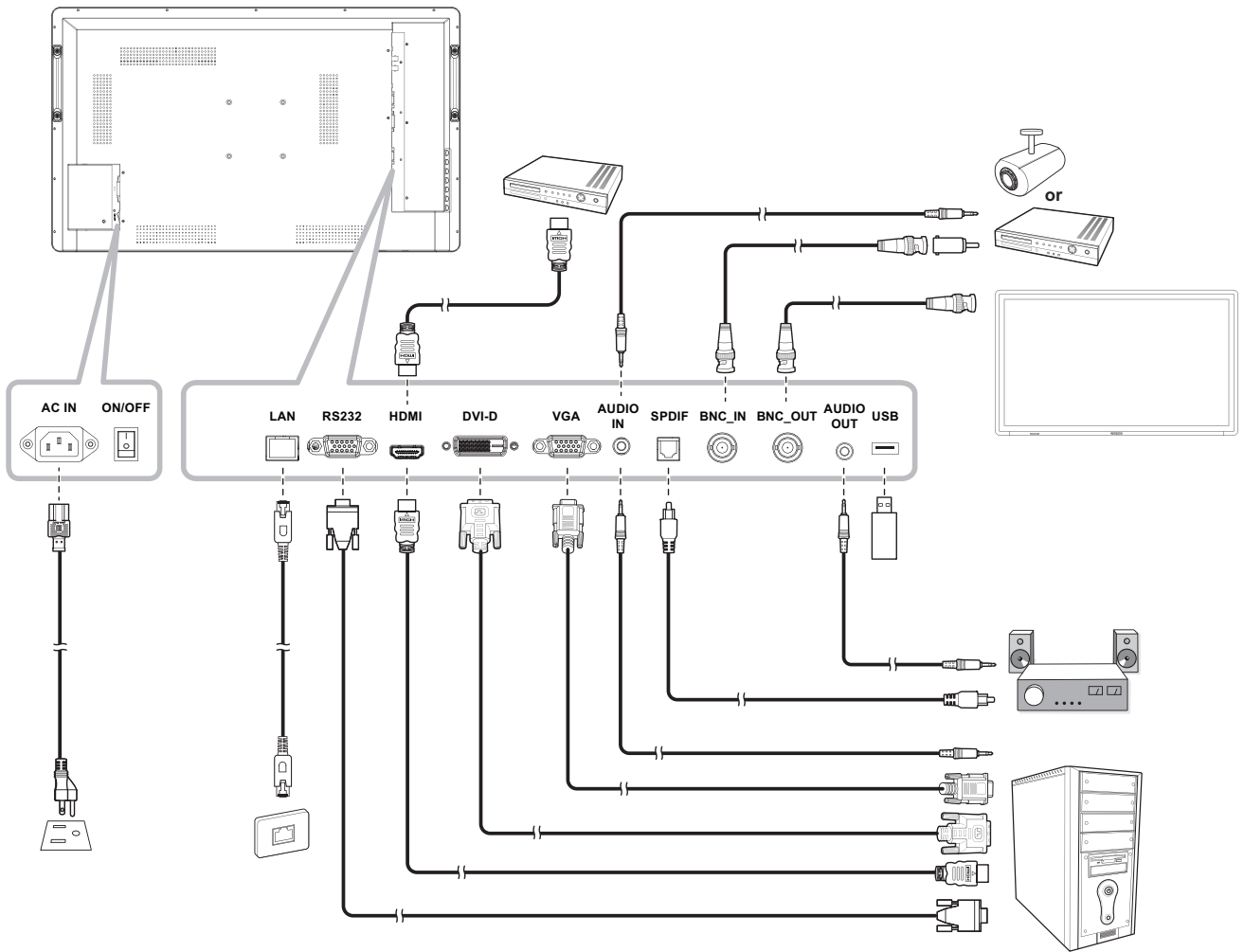





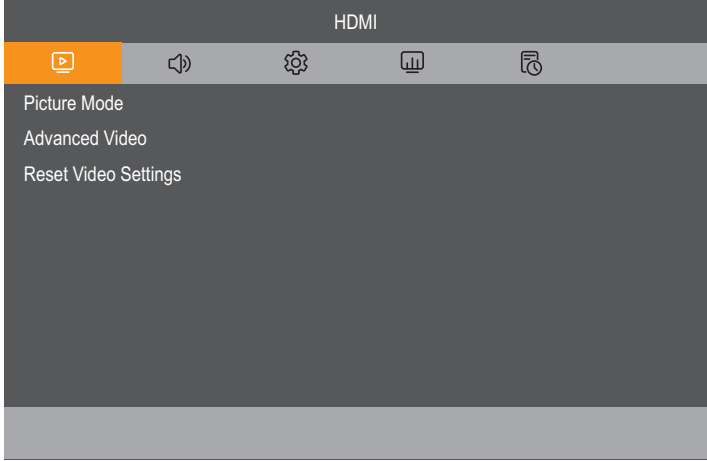





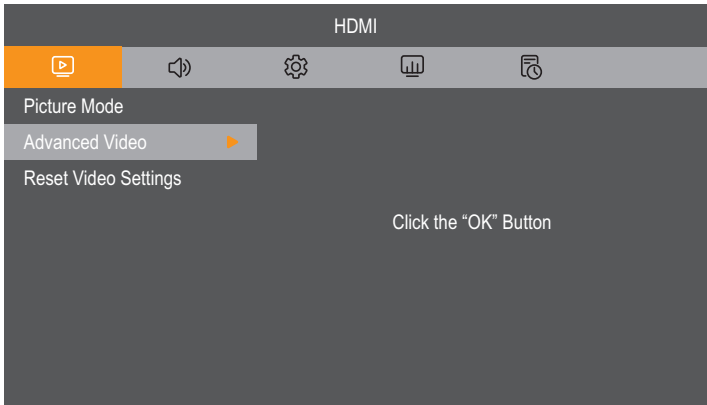





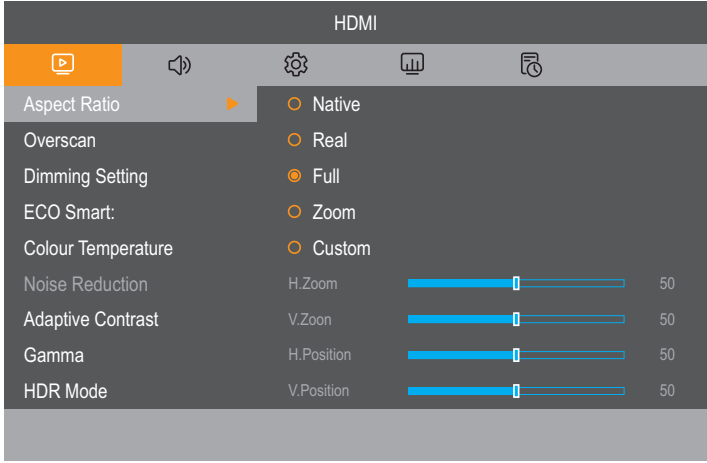

KAPITEL 2: ANSCHLIESSEN





KAPITEL 3: BILDSCHIRMMENÜ

3.1 OSD-Menü verwenden

#	Menünavigation	Bedienung	
		Bedienfeld	Fernbedienung
1	<p>Hauptmenü anzeigen.</p> 	<ol style="list-style-type: none"> 1 Drücken Sie die Taste . 2 Drücken Sie die Taste  oder , um das Menüelement auszuwählen. 	<ol style="list-style-type: none"> 1 Drücken Sie die Taste MENU. 2 Wählen Sie mit  oder  das Menüelement.
2	<p>Rufen Sie das Untermenü auf.</p>  <p>Das hervorgehobene Element (hellgrau) zeigt das aktive Untermenü.</p>	<ol style="list-style-type: none"> 1 Drücken Sie zum Aufrufen des Untermenüs  oder . 2 Wählen Sie mit  ein Element zur Anpassung. 	<ol style="list-style-type: none"> 1 Drücken Sie zum Aufrufen des Untermenüs  oder . 2 Wählen Sie mit OK ein Element zur Anpassung.
3	<p>Wählen Sie die Einstellung oder passen Sie den Wert an.</p> 	<ol style="list-style-type: none"> 1 Wählen Sie mit  ein Element zur Anpassung. 2 Mit / oder / wählen Sie die Einstellung oder ändern den Wert. 	<ol style="list-style-type: none"> 1 Wählen Sie mit OK ein Element zur Anpassung. 2 Mit / oder / können Sie die Einstellung wählen oder den Wert anpassen.

BILDSCHIRMMENÜ

#	Menünavigation	Bedienung	
		Bedienfeld	Fernbedienung
4	Untermenü verlassen.	Drücken Sie zur Rückkehr zum vorherigen Menü  .	Kehren Sie mit MENU zum vorherigen Menü zurück.
5	OSD-Menü schließen.	Drücken Sie  mehrmals, wenn dies zum Verlassen nötig ist.	Drücken Sie einmal  oder mehrmals die Taste MENU , wenn dies zum Verlassen nötig ist.

Wenn Sie Einstellungen verändern, werden die Änderungen in folgenden Fällen üblicherweise gespeichert:

- Wenn Sie zu einem anderen Menü wechseln.
- Wenn Sie das OSD-Menü schließen.
- Wenn Sie warten, bis sich das OSD-Menü automatisch ausblendet.

Hinweis:

- ◆ Einige Menüelemente können nur bei bestimmten Eingangssignalen genutzt werden. Nicht auswählbare Menüelemente werden grau dargestellt.

BILDSCHIRMMENÜ

3.2 OSD-Menübaum

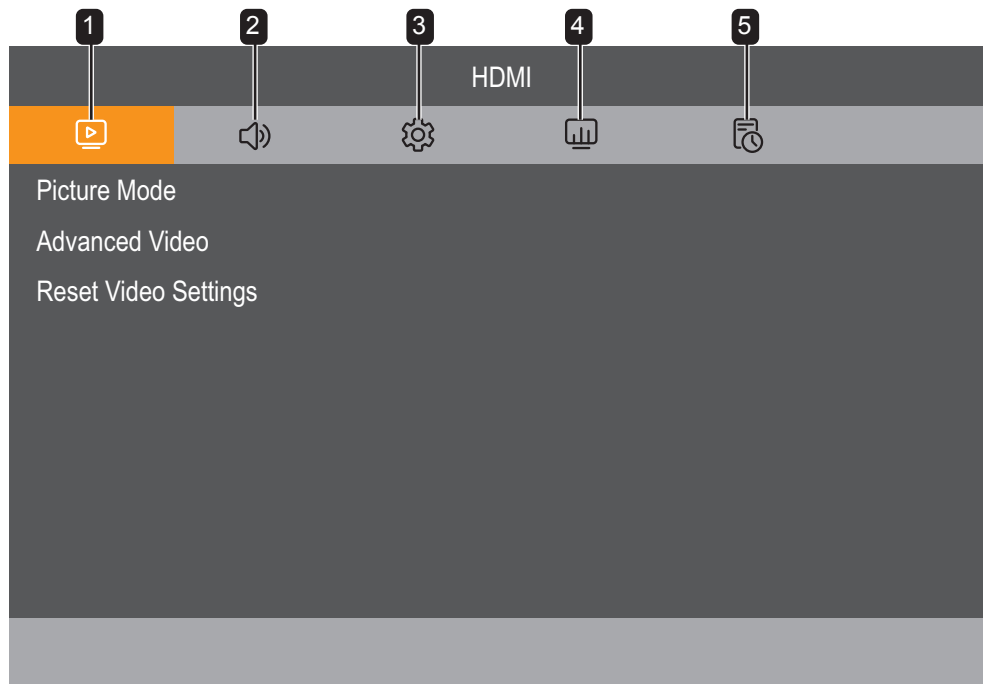

Hauptmenü	Untermenü	Bemerkungen
1. Bild	<ul style="list-style-type: none"> • Bildmodus • Erweitertes Video • Videoeinstellungen rücksetzen 	Siehe Seite 22.
2. Ton	<ul style="list-style-type: none"> • Tonmodus • Balance • Surround • Internal Speakers • Digitalausgang • Audioverzögerung • Audioquelle • Ton stumm • Audioeinstellungen rücksetzen 	Siehe Seite 25.
3. Einstellungen	<ul style="list-style-type: none"> • OSD-Einstellungen • Stromeinstellungen • Audiosignalerkennung • HDMI-Einstellungen • VGA-Optionen • Erweiterte Optionen • Monitorinformationen • Werksrücksetzung 	Siehe Seite 27.
4. Netzwerk	<ul style="list-style-type: none"> • Steuerungsschnittstelle • Netzwerkeinstellungen • Monitor-ID • Netzwerkeinstellungen rücksetzen 	Siehe Seite 31.
5. Zeitplan	<ul style="list-style-type: none"> • Takt • Einschalten • Ausgeschaltet 	Siehe Seite 32.

KAPITEL 4: EINSTELLUNG DER LCD-ANZEIGE

4.1 Bild

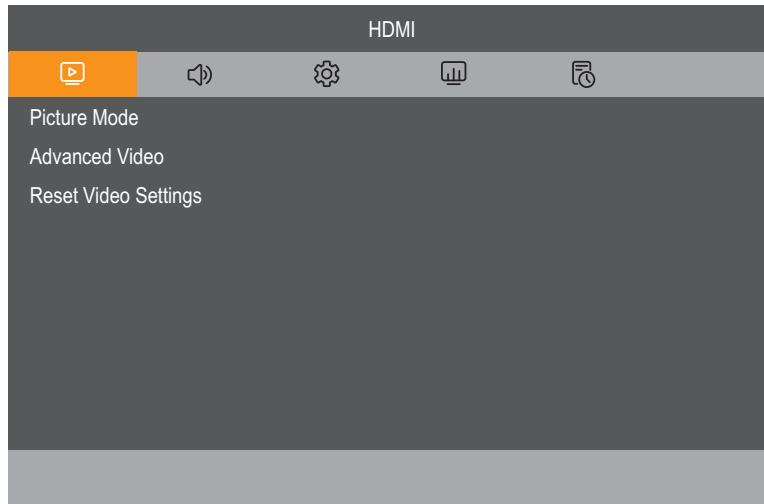

Element	Funktion	Bereich
Bildmodus		
	Bildmodus: Legt die vordefinierte Bildeinstellung fest.	Standard Lebendig Sanft CCTV Film
	Helligkeit: Passt die Helligkeit (Leuchtkraft) des Bildes auf dem Bildschirm an.	0 – 100
	<div style="display: flex; justify-content: space-around;"> <div style="text-align: center;"> <p>Originaleinstellung</p> </div> <div style="text-align: center;"> <p>Hohe Einstellung</p> </div> <div style="text-align: center;"> <p>Niedrige Einstellung</p> </div> </div>	
	Kontrast: Zum Anpassen des Kontrastes zwischen hellen und dunklen Bildelementen.	0 – 100
	<div style="display: flex; justify-content: space-around;"> <div style="text-align: center;"> <p>Originaleinstellung</p> </div> <div style="text-align: center;"> <p>Hohe Einstellung</p> </div> <div style="text-align: center;"> <p>Niedrige Einstellung</p> </div> </div>	

EINSTELLUNG DER LCD-ANZEIGE

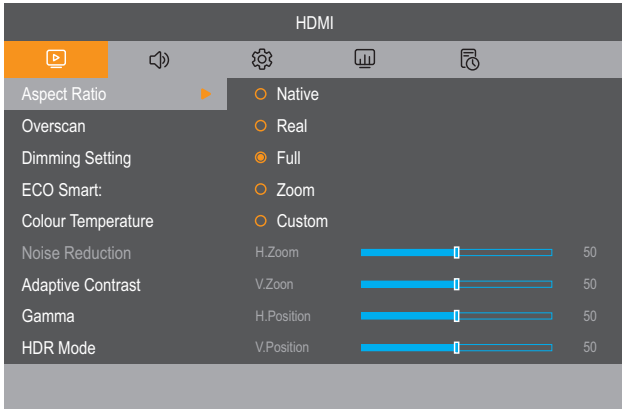
Element	Funktion	Bereich
Bildmodus	Tönung: Stellen Sie die Farbbalance der Rot- und Grünwerte ein.	0 – 100
	Sättigung: Zur Anpassung der Farbsättigung des Bildes.	0 – 100
	Schärfe: Zur Anpassung der allgemeinen Bildschärfe.	0 – 100
	Schwarzpegel: Zum Anpassen von dunklen Bildelementen des Bildes. Niedrige Helligkeitseinstellungen machen schwarze Farbe dunkler.	0 – 100
Erweitertes Video		
	Bildformat: Zum Anpassen des Bildformates.	Nativ Real Voll Zoom Anpassen
	Hinweis: Stellen Sie zur manuellen Anpassung des horizontalen Zooms (H. Zoom), des vertikalen Zooms (V. Zoom), der horizontalen Position (H. Position) und der vertikalen Position (V. Position) das Seitenverhältnis auf Anpassen ein.	0 – 100
	Overscan: Zum Anpassen der Overscan-Einstellung zur Fixierung der abgeschnittenen Bildschirmkanten.	0 – 25
	Verdunkelungseinstellungen: De-/aktiviert die Anpassung der Helligkeit der Hintergrundbeleuchtung. Wenn Verdunkelung auf Dynamische Hintergrundbeleuchtung eingestellt ist, passt diese Funktion die Helligkeit der Hintergrundbeleuchtung zur Optimierung des dynamischen Stromverbrauchs und Bildschirmkontrasts an.	Aus Dynamische Hintergrundbeleuchtung Lokale Verdunkelung
	Lokale Verdunkelung: Verbessern Sie das Kontrastverhältnis in dunklen Szenen durch Verdunkelung der Hintergrundbeleuchtungszonen (für TTN-4301)	
	ECO Smart: Passt automatisch die Helligkeit des Bildschirms entsprechend der Umgebungsbeleuchtung an.	Aus Ein
	Colour Temperature (Farbtemperatur): Farbtemperatur: Eine geringere Farbtemperatur hat einen rötlichen Farbton, während eine höhere Farbtemperatur einen bläulichen Farbton verleiht. Hinweis: Stellen Sie die Farbtemperatur zur individuellen Anpassung des Rot-, Grün- und Blauwertes auf Anpassen ein.	Kühl Normal Warm Nativ Benutzer 0 – 255
	Rauschreduktion: Entfernt Rauschen von Bildern. Diese Funktion hilft bei der Erzielung knackigerer und weniger grieseliger Bilder. Hinweis: Dieses Menüelement ist nur verfügbar, wenn die Eingangsquelle CVBS ist.	Aus Niedrig Mittel Hoch

EINSTELLUNG DER LCD-ANZEIGE

Element	Funktion	Bereich
Erweitertes Video	<div style="display: flex; justify-content: space-around;"> <div style="text-align: center;"> <p><i>Rauschreduktion aus</i></p>  </div> <div style="text-align: center;"> <p><i>Rauschreduktion ein</i></p>  </div> </div>	
	<p>Adaptive Contrast (Adaptiver Kontrast): Optimiert automatisch das Kontrastverhältnis des LCD-Anzeigegerätes in dunklen Szenen und liefert geschmeidigere und realistischere Abstufungen.</p> <p>Hinweis: Nutzen Sie diese Funktion bei einer HDMI-Quelle, wenn da Signalformat YUV ist.</p>	<p>Aus Niedrig Mittel Hoch</p>
	<p>Gamma: Zur Anpassung der nicht linearen Einstellung für Bildluminanz und Kontrast.</p>	<p>Nativ 2,2 2,4</p>
	<p>HDR- (High Dynamic Range) Modus: Zeigt realistischere Farbtöne und mehr Details in hellen und dunklen Umgebungen.</p> <p>Hinweis: Nutzen Sie diese Funktion bei einer HDMI-HDR-Quelle, wenn da Signalformat YUV4:4:4 ist.</p>	<p>Aus Niedrig Mittel Hoch</p>
	<p>Videoeinstellungen rücksetzen: Setzt alle Einstellungen im Bildmodus auf die werkseitigen Standardwerte zurück.</p>	<p>Yes Nein</p>

EINSTELLUNG DER LCD-ANZEIGE

4.2 Ton

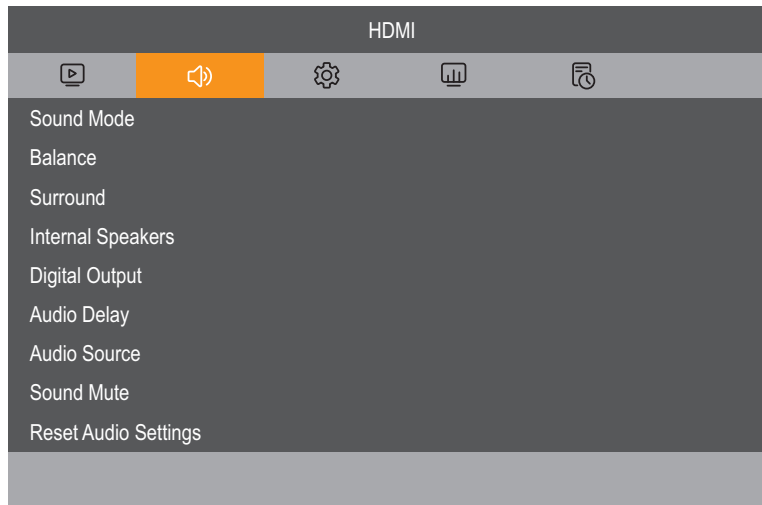

Element	Funktion	Bereich
Tonmodus		
	Stellt den vordefinierten Tonmodus ein.	Standard Rock Pop Jazz Klassik Anpassen
	Hinweis: Stellen Sie den Tonmodus zur manuellen Anpassung der Toneinstellungen (120 Hz, 500 Hz, 1,5 KHz, 5 KHz und 10 KHz) auf Anpassen ein.	0 – 100
Balance	Zur Betonung der linken oder rechten Audioausgabebalance anpassen.	L50 bis 0 0 bis R50
Surround	Bietet ein verbessertes Klangerlebnis.	Aus Ein
Internal Speakers	De-/aktiviert die internen Lautsprecher.	Aus Ein
Digitalausgang	Wählt das Digitalausgang-Format.	RAW PCM
Audioverzögerung	Legt die Audioverzögerung der internen Lautsprecher fest.	0 – 100

EINSTELLUNG DER LCD-ANZEIGE

Element	Funktion	Bereich
Audioquelle	Wählt die Audioeingangsquelle. Ohne Videosignal gibt es keine Audioausgabe. <ul style="list-style-type: none">• Analog: Audio vom Audioeingang.• Digital: Audio von HDMI/DVI-HDMI-Audio.	Analog Digital
Ton stumm	Zum Ein-/Ausschalten der Stummschaltung.	Aus Ein
Audioeinstellungen rücksetzen	Setzt alle Einstellungen im Tonmenü auf die werkseitigen Standardwerte zurück.	Yes Nein

EINSTELLUNG DER LCD-ANZEIGE

4.3 Einstellungen

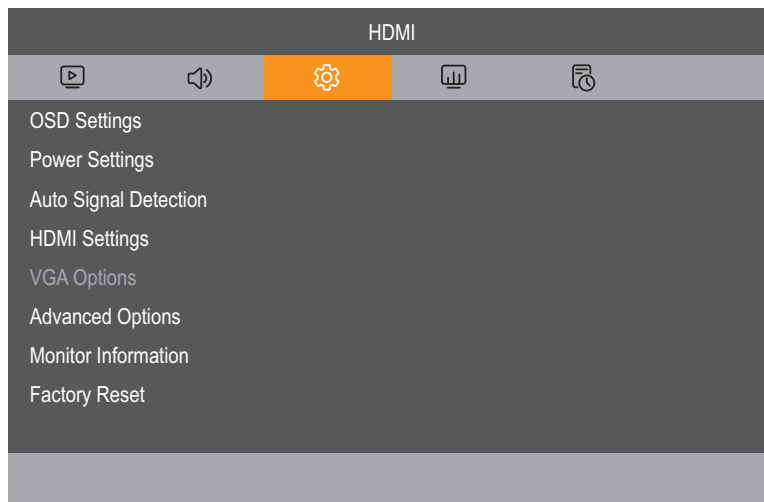





Element	Funktion	Bereich
OSD-Einstellungen	Sprache: Legt die OSD-Sprache fest.	Deutsch 简体中文 Französisch Español Deutsch 繁體中文
	Transparenz: Passt die OSD-Transparenz an. • Aus: Transparenz ist aus. • 25 % bis 75 %: Transparenzstufe ist 25 % bis 75 %.	Aus 25 % 50 % 75 %
	Informationsanzeige: Legt fest, wie lange die Informationsanzeige oben rechts am Bildschirm angezeigt werden soll. Die Informationsanzeige erscheint bei Änderung des Eingangssignals. Die Informationsanzeige bleibt am Bildschirm, wenn die Einstellung auf Aus gesetzt wird.	Aus Ein
	OSD-Abschaltung: Stellen Sie ein, wie lange das Bildschirmmenü am Bildschirm angezeigt werden soll.	0 – 100 (1/s)
Stromeinstellungen	Bereitschaft: Stellt den Bereitschaftsmodus, wenn Gleichspannung ausgeschaltet ist.	Aus 10 Sekunden 30 Sekunden 1 Minute 5 Minuten 10 Minuten
	Schnellstart: Das LCD-Anzeigegerät ist vollständig eingeschaltet, doch die Hintergrundbeleuchtung ist ausgeschaltet. Das Gerät kann bei Signalerkennung aufgeweckt werden.	Aus Ein

EINSTELLUNG DER LCD-ANZEIGE

Element	Funktion	Bereich
Stromeinstellungen	<p>Einschaltzustand: Wählen Sie den Betriebszustand, der beim nächsten Anschließen des Netzkabels genutzt werden soll.</p> <ul style="list-style-type: none"> Abgeschaltet: Das Display bleibt im ausgeschalteten Modus, wenn das Netzkabel an eine Steckdose angeschlossen wird. Einschaltung erzwingen: Das Display schaltet sich ein, wenn das Netzkabel an eine Steckdose angeschlossen wird. Letzter Status: Das Display kehrt in den vorherigen Stromversorgungszustand (Ein/Aus/Bereitschaft) zurück, wenn das Netzkabel gezogen und wieder angeschlossen wird. 	Ausschalten Einschaltung erzwingen Letzter Zustand
Auto-Signalerkennung	<p>De-/aktiviert die automatische Erkennung und Anzeige von Videoeingängen durch das Gerät.</p> <p>Diese Funktion erfolgt nur, wenn kein Signal an dem der automatischen Erkennung zugewiesenen Eingang anliegt.</p> <p>Aus: Auto-Signalerkennung ist deaktiviert.</p> <p>Autom.: Das System sucht automatisch in der nachstehenden Reihenfolge nach dem verfügbaren Eingangssignal: HDMI, DVI, VGA, CVBS.</p>	Aus Autom.
HDMI-Einstellungen Hinweis: HDMI-Einstellungen sind nur bei der HDMI-Quelle verfügbar.	<p>A-Link (CEC): De-/aktiviert die Konfiguration der Einstellungen von HDMI Consumer Electronics Control.</p> <p>Aus: A-Link-Funktion ist ausgeschaltet.</p> <p>Ein: Aktiviert die Suche nach kompatiblen Geräten und konfiguriert Auto-Abschaltung, Audioempfänger und Geräteliste-Einstellungen.</p>	Aus Ein
	<p>HDMI-Version: Stellt die HDMI-Version auf 1.2, 1.4 oder 2.0 ein.</p> <p>Hinweis: HDMI 1.2 unterstützt max. FHD 1080, HDMI 1.4 bis 4K bei 30 Hz und HDMI 2.0 bis 4K bei 60 Hz.</p>	HDMI 1.2 HDMI 1.4 HDMI 2.0
	<p>Farbbereich: Zum Anpassen der Schwarz- und Weißwerte eines Videos.</p>	Autom. Rohsignal Erweitertes Signal
	<p>HPD aktivieren: De-/aktiviert die Funktion HPD (Hot-Plugging-Erkennung).</p>	Aus Ein
VGA-Optionen Hinweis: VGA-Optionen sind nur bei der VGA-Quelle verfügbar.	<p>Auto-Einstellung: Optimiert die Anzeige des VGA-Eingangsbildes automatisch.</p>	/
	<p>H. Position: Verschiebt das Bild nach rechts oder links.</p>	L50 bis 0 0 bis R50
	<p>V. Position: Verschiebt das Bild nach oben oder unten.</p>	B50 bis 0 0 bis T50
	<p>Takt: Zum Anpassen der Breite des Bildes.</p>	0 – 100
	<p>Phase: Anpassung zur Verbesserung von Fokus, Klarheit und Stabilität des Bildes.</p>	0 – 100
	<p>VGA-Optionen zurücksetzen: Setzt alle Einstellungen im Menü VGA-Optionen auf die werkseitigen Voreinstellungen zurück.</p>	Yes Nein

EINSTELLUNG DER LCD-ANZEIGE

Element	Funktion	Bereich
Erweiterte Optionen	<p>Tastensperre-Einstellungen: Zum De-/Aktivieren einiger oder aller Bedienfeldtasten.</p> <ul style="list-style-type: none"> • Entsperrern: Zum Entsperrern aller Bedienfeldtasten. • Alle sperren, außer Ein-/Austaste: Zum Sperren aller Bedienfeldtasten mit Ausnahme der Ein-/Austaste. • Alle sperren, außer Ein-/Austaste und Lautstärke Zum Sperren aller Bedienfeldtasten mit Ausnahme der Ein-/Austaste oder Lautstärkeregelungstasten. • Alles sperren: Zum Sperren aller Bedienfeldtasten. <p>Hinweis: Sie können auch alle Tasten entsperren, indem Sie die Taste  am Bedienfeld 5 Sekunden lang drücken oder die Taste  an der Fernbedienung 5 Sekunden lang drücken.</p>	<p>Freigeben Alle sperren, außer Ein-/Austaste Alle sperren, außer Ein-/Austaste und Lautstärke Alles sperren</p>
	<p>IR-Sperre-Einstellungen: Zum De-/Aktivieren einiger oder aller Fernbedienungstasten.</p> <ul style="list-style-type: none"> • Entsperrern: Zum Entsperrern aller Fernbedienungstasten. • Alle sperren, außer Ein-/Austaste: Zum Sperren aller Fernbedienungstasten mit Ausnahme der Ein-/Austaste. • Alle sperren, außer Ein-/Austaste und Lautstärke Zum Sperren aller Fernbedienungstasten mit Ausnahme der Ein-/Austaste oder Lautstärkeregelungstasten. • Alles sperren: Zum Sperren aller Fernbedienungstasten. <p>Hinweis: Sie können auch alle Tasten entsperren, indem Sie die Taste  am Bedienfeld 5 Sekunden lang drücken oder die Taste  an der Fernbedienung 5 Sekunden lang drücken.</p>	<p>Freigeben Alle sperren, außer Ein-/Austaste Alle sperren, außer Ein-/Austaste und Lautstärke Alles sperren</p>
	LED-Anzeige: Schaltet die LED-Anzeige des Displays ein oder aus.	Aus Ein
	Logo: Wählen Sie, ob das Logobild bei Einschalten des LCD-Displays de-/aktiviert werden soll.	Aus Ein
	Blauer Bildschirm: Aktiviert oder deaktiviert die Funktion Blauer Bildschirm. Falls die Option auf Ein eingestellt ist, wird ein blauer Bildschirm angezeigt, wenn kein Signal verfügbar ist.	Aus Ein
	Thermoschutz: Aktiviert oder deaktiviert die Anzeige einer Temperaturwarnung, wenn die interne Temperatur hoch ist.	Aus Ein

EINSTELLUNG DER LCD-ANZEIGE

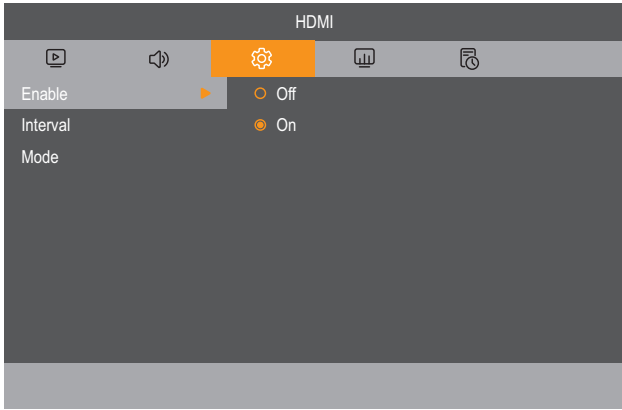
Element	Funktion	Bereich
Erweiterte Optionen	<p>DVI: Wählt den Modus zur Anzeige des DVI-Signals entsprechend seinem Signalformat je nach Eingangsgerät.</p> <ul style="list-style-type: none"> DVI-PC: Wählen Sie diese Option, wenn das Eingangsgerät ein PC ist. DVI-HDMI: Wählen Sie diese Option, wenn es ein Audiosignal gibt und die Quelle ein Videogerät ist. <p>Hinweis:</p> <ul style="list-style-type: none"> DVI-Einstellungen können nur konfiguriert werden, wenn die Quelle DVI ist. DVI-PC unterstützt FHD 1080 und DVI-HDMI unterstützt 4K bei 60 Hz. 	DVI-PC DVI-HDMI
	<p>Anti-Burn-in™: Wählen Sie das Zeitintervall für die Anzeige, damit das Bild leicht vergrößert und die Position der Pixel in vier Richtungen (nach oben, unten, links oder rechts) verschoben wird.</p>	Aktivieren Intervall Modus
		
	<p>Aktivieren: Schaltet die Anti-Burn-in™-Funktion ein und aus.</p>	Aus Ein
	<p>Intervall: Wenn Anti-Burn-in™ auf Ein eingestellt ist, wählen Sie die Intervallzeit (Stunden) zwischen den Aktivierungen der Funktion.</p>	1 2 4 7
<p>Modus: Stellt den Anti-Burn-in™-Modus auf „A“ (schnelle Ausführung), „B“ (langsamer, aber präziser als Modus „A“) oder „C“ (langsamster, aber präzisester Modus) ein.</p>	A B C	
<p>Signalinformationen: Zeigt Informationen zum Eingangssignal.</p>	/	
Monitor- informationen	Zeigen Sie Informationen über Ihr LCD-Anzeigegerät an, darunter Modellnamen, Firmware-Version, LAN-Firmware-Version und interne Temperatur.	/
Factory Reset	Setzt alle Einstellungen im Einstellungs-Menü auf die werkseitigen Standardwerte zurück.	Yes Nein

EINSTELLUNG DER LCD-ANZEIGE

4.4 Netzwerk

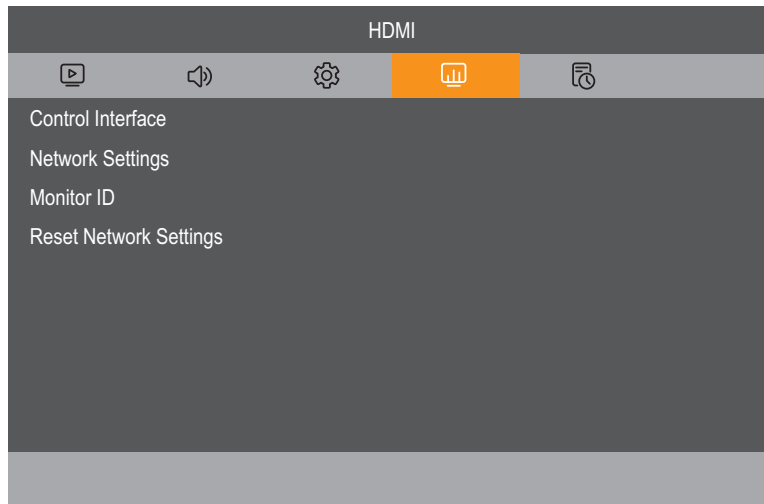

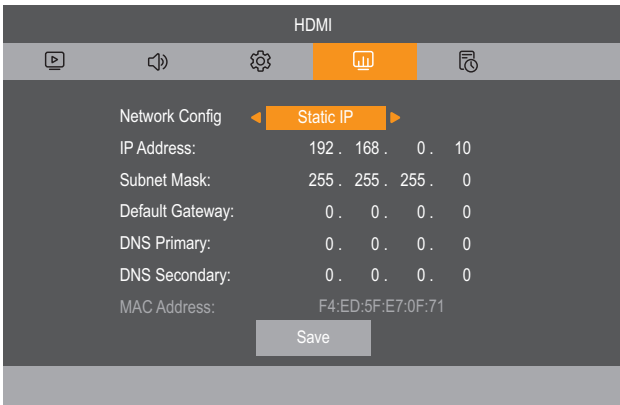
Element	Funktion	Bereich
Steuerungsschnittstelle	Wählt den Netzwerksteueranschluss. Hinweis: Wenn LAN ausgewählt wird, wird RS232 deaktiviert und umgekehrt.	LAN RS232
Netzwerkeinstellungen Hinweis: Netzwerkeinstellungen können nur konfiguriert werden, wenn Steuerungsschnittstelle auf LAN eingestellt ist.	Netzwerkconfiguration: Konfiguriert Netzwerkeinstellungen automatisch (DHCP-IP) oder manuell (Statische IP). 	DHCP-IP Statische IP
	DHCP-IP: Empfängt Netzwerkzugriffparameter automatisch vom Server. Hinweis: Stellen Sie sicher, dass das Anzeigergerät mit dem Netzwerk verbunden ist.	
	Statische IP: Ruft die Netzwerkparameter manuell auf. Hinweis: Stellen Sie sicher, dass das Anzeigergerät mit dem Netzwerk verbunden ist.	
Monitor-ID	Wählt Monitor-ID: Zur Anpassung der ID-Nummer zur Steuerung des Displays über die RS232C-Verbindung. Jedes Display benötigt eine eindeutige ID-Nummer, wenn mehrere Displays dieser Art verbunden sind.	1 – 255
Netzwerkeinstellungen rücksetzen	Setzt alle Einstellungen im Menü Netzwerkeinstellungen auf die werkseitigen Standardwerte zurück. Hinweis: Netzwerkeinstellungen rücksetzen ist nur verfügbar, wenn die Steuerungsschnittstelle auf LAN eingestellt ist.	Yes Nein

EINSTELLUNG DER LCD-ANZEIGE

4.5 Zeitplaneinstellungen

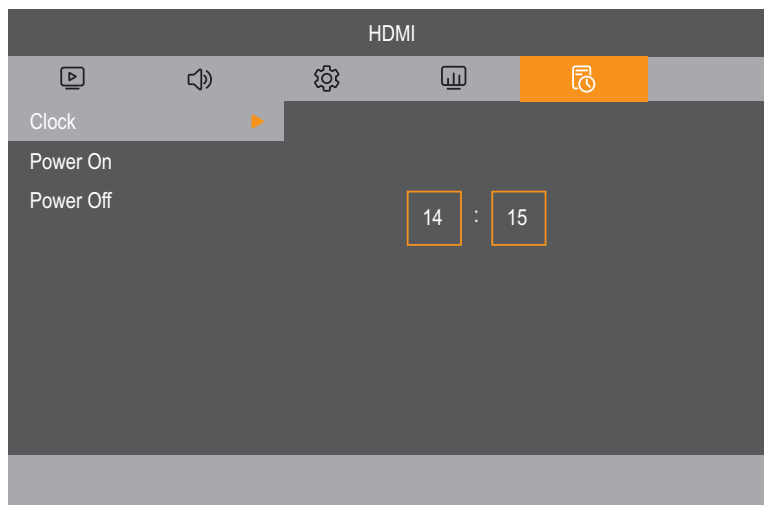

Element	Funktion	Bereich
Takt	Legt die Zeit im HH:MM-Format fest.	00~23 : 00~59
Einschalten	Legt fest, wann sich das Display automatisch einschalten soll.	
Ausgeschaltet	Legt fest, wann sich das Display automatisch ausschalten soll.	

EINSTELLUNG DER LCD-ANZEIGE

4.6 Multimedia-Funktionen verwenden

Im Multimedia-Modus können Sie Fotos anzeigen, Musik hören, Filme ansehen und Textdateien von einem externen USB-Speicher anzeigen.

4.6.1 Multimedia-Hauptmenü navigieren

Gehen Sie zum Umschalten des LCD-Displays auf den Multimedia-Modus wie folgt vor:

- Schalten Sie das LCD-Display ein.
- Schließen Sie das USB-Speichergerät mit Multimedia-Inhalten an den USB-Anschluss am LCD-Display an.
- Setzen Sie die Eingangsquelle auf USB.

Das Multimedia-Hauptmenü öffnet sich.

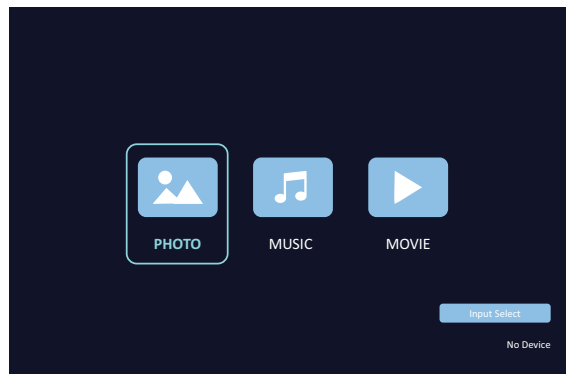

Hinweis: Die Ordner im Multimedia-Menü können nur geöffnet werden, wenn Sie ein USB-Speichergerät an das LCD-Display angeschlossen haben.

4.6.2 Ordner mit Medieninhalten, die Sie abspielen möchten, wählen.

Wählen Sie zur Anzeige von Fotos den „PHOTO“-Ordner.

Wählen Sie zur Wiedergabe von Musik den „MUSIC“-Ordner.

Wählen Sie zum Ansehen von Filmen den „MOVIE“-Ordner.

Hinweis: Zum Löschen der ausgewählten Wiedergabeliste auf einmal löschen Sie einfach die Datei MoviePlaylist.mst im Stammverzeichnis des Flash-Laufwerks.

Wählen Sie den Medientyp zum Abspielen der Datei aus :

Artikel	Funktion
PHOTO	JPEG, JPG, PNG
MUSIC	AAC, FLAC, MP3, WAV
MOVIE	MP4, MKV, AVI

Hinweis: Verwenden Sie keine zu komplizierten Dateinamen oder Platzhalterzeichen.

EINSTELLUNG DER LCD-ANZEIGE

4.6.3 Filme/Fotos/Musikdateien abspielen.

Bedienmethode Drücken Sie die Navigationstaste und die Medienwiedergabe-Taste an der Fernbedienung zur Auswahl der Mediendatei, die wiedergegeben werden soll.

Siehe Seite 14. (Abschnitt 1.6 „Fernbedienung“)

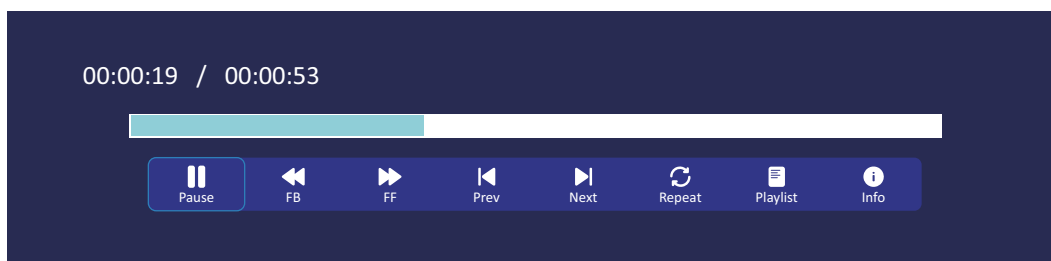

Beim Abspielen von Dateien können Sie mit der INFO-Taste an der Fernbedienung das OSD-Menü für die Funktionsauswahl aufrufen.



Musik		Wiedergabe/Stopp
		Schnellrücklauf
Video		Schnellvorlauf
		Vorh.
Foto		Nächst.
		Wiederholen
		Wiedergabeliste
		Informationen
		Fotoanzeigezeit

KAPITEL 5: ANHANG

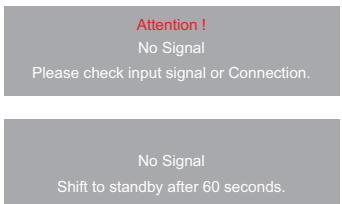
5.1 Warnmeldungen

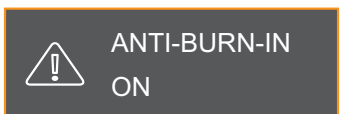
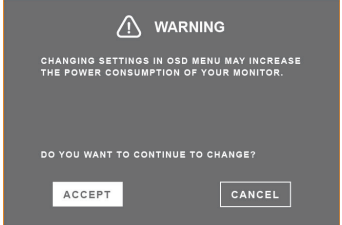
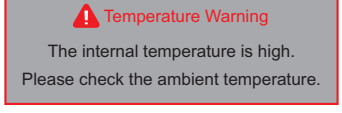
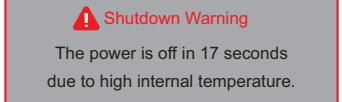
Warnmeldungen	Ursache	Lösung
Kein Signal	Auflösung oder Bildschirmaktualisierungsrate der Computer-Grafikkarte befinden sich außerhalb des zulässigen Bereiches.	<ul style="list-style-type: none"> • Ändern Sie Auflösung oder Bildschirmaktualisierungsrate der Grafikkarte entsprechend.
	Das LCD-Display erkennt kein Eingangssignal und ruft den Bereitschaftsmodus auf.	<ul style="list-style-type: none"> • Prüfen Sie, ob die Quelle eingeschaltet ist. • Vergewissern Sie sich, dass das Signalkabel richtig angeschlossen ist. • Schauen Sie nach, ob die Anschlussstifte im Stecker verbogen oder gebrochen sind.
Tasten am Bedienfeld funktionieren nicht	Die Steuerung über die Bedienfeldtasten wurde vom Benutzer gesperrt.	<ul style="list-style-type: none"> • Deaktivieren Sie die Funktion Tastensperre unter Einstellungen > Erweiterte Optionen > Tastensperre-Einstellungen oder halten Sie die Taste  5 Sekunden gedrückt. Siehe 31.
Fernbedienung funktioniert nicht	Die Steuerung über die Fernbedienungstasten wurde vom Benutzer gesperrt. Die Batterie in der Fernbedienung ist erschöpft.	<ul style="list-style-type: none"> • Deaktivieren Sie die Funktion IR-Sperre unter Einstellungen > Erweiterte Optionen > IR-Sperreinstellungen oder halten Sie die Taste  5 Sekunden gedrückt. Siehe 31. • Bitte bestätigen Sie, dass die Batterie richtig installiert ist. (Abschnitt 1.6.2)
	Die Anti-Burn-in™-Funktion wurde vom Anwender aktiviert.	<ul style="list-style-type: none"> • Deaktivieren Sie die Anti-Burn-in™-Funktion. Siehe Seiten 31 und 32.
	Diese Warnmeldung erscheint nur, wenn die Menüfunktionseinstellung das erste Mal geändert wird.	<ul style="list-style-type: none"> • Wählen Sie zum Fortsetzen der Einstellungsänderungen Annehmen oder drücken Sie zum Deaktivieren der Einstellungsänderungen Abbrechen.
 	Es blendet sich eine Temperaturwarnung ein, wenn die Temperatur auf 55 °C (131 °F) ansteigt. Das Gerät schaltet sich automatisch ab, wenn die interne Temperatur 60 °C erreicht.	<ul style="list-style-type: none"> • Achten Sie darauf, dass die Belüftungsöffnungen des LCD-Anzeigegegeräts nicht blockiert sind. • Stellen Sie sicher, dass die Raumtemperatur zwischen 0 °C und 40 °C liegt.

5.2 Unterstützte Auflösungen

TTN-3201 (FHD):

Nr.	Modus	Auflösung	Vertikale Pixel (Hz)
1	VGA	640 x 480 (60)	60
2	VGA	640 x 480 (75)	75
3	SVGA	800 x 600 (60)	60
4	SVGA	800 x 600 (75)	75
5	XGA	1024 x 768 (60)	60
6	XGA	1024 x 768 (75)	75
7	NEC A	1280 x 1024 (70)	70
8	NEW	1280 x 1024 (72)	72
9	SVGA	1280 x 1024 (75)	75
10	SVGA	1280 x 720p (60)	60
11	HD 1080	1920 x 1080 (60)	60

TTN-4301/TTN-5501 (4K) :

Nr.	Modus	Auflösung	Vertikale Pixel (Hz)
1	VGA	640 x 480 (60)	60
2	VGA	640 x 480 (75)	75
3	SVGA	800 x 600 (60)	60
4	SVGA	800 x 600 (75)	75
5	XGA	1024 x 768 (60)	60
6	XGA	1024 x 768 (75)	75
7	NEC A	1280 x 1024 (70)	70
8	NEW	1280 x 1024 (72)	72
9	SVGA	1280 x 1024 (75)	75
10	SVGA	1280 x 720p (60)	60
11	HD 1080	1920 x 1080 (60)	60
12	UHD	3840 x 2160 (30)	30
13	UHD	3840 x 2160 (60)	60

5.3 Reinigung

Warnhinweise bei Benutzung des Displays

- Halten Sie Hände, Gesicht und andere Objekte von den Belüftungsöffnungen des Displays fern. Die Oberseite des Displays wird aufgrund der durch die Belüftungsöffnungen ausgegebenen heißen Luft üblicherweise sehr heiß. Falls Sie Körperteile zu nah an die Öffnungen halten, können Verbrennungen oder andere Verletzungen auftreten. Wenn Sie einen Gegenstand in der Nähe der Oberseite des Displays platzieren, könnten zudem durch Hitze bedingte Schäden am Gegenstand sowie am Display selbst auftreten.
- Achten Sie darauf, vor dem Transport des Displays alle Kabel zu ziehen. Wenn das Display mit angeschlossenen Kabeln transportiert wird, können die Kabel beschädigt werden und dadurch Brände oder Stromschläge verursachen.
- Ziehen Sie vor jeglichen Reinigungs- oder Wartungsarbeiten aus Sicherheitsgründen den Netzstecker aus der Steckdose.

Anweisungen zur Reinigung des Frontpanels

- Die Vorderseite des Displays wurde speziell behandelt. Wischen Sie die Oberfläche sanft mit einem Reinigungstuch oder einem weichen, fusselfreien Tuch ab.
- Falls die Oberfläche verschmutzt ist, tauchen Sie ein weiches, fusselfreies Tuch in eine milde Reinigungslösung. Wringen Sie das Tuch zur Beseitigung gründlich aus. Wischen Sie die Oberfläche des Displays zur Beseitigung von Schmutz ab. Verwenden Sie dann zum Abtrocknen ein trockenes Tuch der gleichen Art.
- Achten Sie darauf, die Bildschirmfläche nicht mit Fingern oder harten Gegenständen zu verkratzen oder anderweitig zu beschädigen.
- Verwenden Sie keine aggressiven Substanzen, wie Insektensprays, Lösungsmittel und Verdüner.

Anweisungen zur Reinigung des Gehäuses

- Falls das Gehäuse verschmutzt ist, wischen Sie es mit einem weichen, trockenen Tuch ab.
- Bei extremen Verschmutzungen tauchen Sie ein weiches, fusselfreies Tuch in eine milde Reinigungslösung. Wringen Sie das Tuch anschließend gründlich aus. Wischen Sie das Gehäuse ab. Trocknen Sie die Oberfläche anschließend mit einem trockenen Tuch.
- Achten Sie darauf, dass kein Wasser oder Reinigungsmittel mit der Bildschirmoberfläche in Berührung kommt. Falls Wasser oder Feuchtigkeit in das Gerät gelangt, können Betriebsprobleme, elektrische Gefahren und Stromschläge auftreten.
- Achten Sie darauf, das Gehäuse nicht mit Fingern oder harten Gegenständen zu verkratzen oder anderweitig zu beschädigen.
- Verwenden Sie keine aggressiven Substanzen, wie Insektensprays, Lösungsmittel und Verdüner, am Gehäuse.
- Stellen Sie Gegenstände aus Gummi oder PVC nicht längere Zeit in der Nähe des Gehäuses an.

5.4 Fehlerbehebung

Symptom	Mögliche Ursache	Lösung
Es wird kein Bild angezeigt	<ul style="list-style-type: none"> • Das Netzkabel wurde getrennt. • Das Display ist über den Hauptschalter an der Rückseite ausgeschaltet. • Der ausgewählte Eingang ist nicht angeschlossen. • Das Display befindet sich im Bereitschaftsmodus. 	<ol style="list-style-type: none"> 1 Schließen Sie das Netzkabel an. 2 Stellen Sie sicher, dass das Gerät über den Hauptschalter eingeschaltet ist. 3 Stellen Sie eine Signalverbindung zum Display her.
Bildstörungen am Display oder akustisches Rauschen	Die Störungen werden durch elektrische Geräte oder Fluoreszenzlampen in der Umgebung verursacht.	Prüfen Sie durch Aufstellung des Displays an einem anderen Ort, ob die Störungen reduziert wurden.
Ungewöhnliche Farbanzeige	Das Signalkabel ist nicht richtig angeschlossen.	Vergewissern Sie sich, dass das Signalkabel sicher an der Rückseite des Displays angeschlossen ist.
Verzerrtes Bild mit ungewöhnlichen Mustern	<ul style="list-style-type: none"> • Das Signalkabel ist nicht richtig angeschlossen. • Das Eingangssignal wird vom Display nicht unterstützt. 	<ul style="list-style-type: none"> • Stellen Sie sicher, dass das Signalkabel richtig angeschlossen ist. • Prüfen Sie, ob die Videosignalquelle vom Display unterstützt wird. Bitte vergleichen Sie die Spezifikationen mit am Abschnitt zu den technischen Daten dieses Displays.
Das angezeigte Bild füllt den Bildschirm nicht komplett aus	Das Bildformat ist nicht richtig.	Drücken Sie die Taste 16:9 und wählen Sie ein geeignetes Bildformat.
Ton wird ausgegeben, aber es erscheint kein Bild	Das Signalkabel der Quelle ist nicht richtig angeschlossen.	Stellen Sie sicher, dass sowohl Video- als auch Toneingänge richtig angeschlossen sind.
Ein Bild erscheint, aber es wird kein Ton ausgegeben	<ul style="list-style-type: none"> • Das Signalkabel der Quelle ist nicht richtig angeschlossen. • Die Lautstärke ist auf ein Minimum eingestellt. • Stummschaltung ist eingeschaltet. • Es ist kein externer Lautsprecher angeschlossen. 	<ul style="list-style-type: none"> • Stellen Sie sicher, dass sowohl Video- als auch Toneingänge richtig angeschlossen sind. • Drücken Sie zum Anhören des Tons ^{VOL} + oder ^{VOL} - . • Schalten Sie die Stummschaltung über die Taste  aus. • Schließen Sie externe Lautsprecher an und passen Sie die Lautstärke auf eine geeignete Stufe an.
Einige Bildelemente leuchten nicht auf	Möglicherweise schalten sich einige Pixel des Displays nicht ein.	Dieses Display wurde mit einer äußerst präzisen Technologie hergestellt; dennoch kann es vorkommen, dass einige Pixel des Displays nicht leuchten. Dies ist keine Fehlfunktion.
Nachbilder werden selbst nach Abschaltung des Displays weiterhin angezeigt. (Beispiele von Standbildern beinhalten Logos, Videospiele, Computerbilder und Bilder im normalen 4:3-Modus)	Es wurde über einen längeren Zeitraum ein Standbild angezeigt.	Achten Sie darauf, dass Standbilder nicht über einen längeren Zeitraum angezeigt werden, da andernfalls dauerhafte Nachbilder am Display auftreten können.

KAPITEL 6: TECHNISCHE DATEN

6.1 Technische Daten des Anzeigergerätes

		TTN-3201	TTN-4301	TTN-5501
Bildschirm	Bildschirmtyp	LED-hintergrundbeleuchtetes TFT-LCD (IPS-Technologie)	LED-hintergrundbeleuchtetes TFT-LCD (IPS-Technologie)	LED-hintergrundbeleuchtetes TFT-LCD (IPS-Technologie)
	Bildschirmgröße	31,5"	43,0"	54,6"
	Maximale Auflösung	FHD 1920 x 1080	UHD 3840 x 2160	UHD 3840 x 2160
	Pixelabstand	0,364 mm	0,245 mm	0,315 mm
	Helligkeit	450 cd/m ²	450 cd/m ²	400 cd/m ²
	Kontrastverhältnis	1000:1	1200:1	1200:1
	Sichtwinkel (H/V)	178 °/178 °	178 °/178 °	178 °/178 °
	Anzeigefarbe	16,7M	1,07G	1,07G
	Reaktionszeit	5 ms	5 ms	5 ms
Frequenz (H/V)	Frequenz (H)	31 bis 92 kHz	31 bis 92 kHz	31 bis 92 kHz
	Frequenz (V)	48 bis 76 Hz	48 bis 76 Hz	48 bis 76 Hz
Eingang	HDMI	2.0 x 1	2.0 x 1	2.0 x 1
	DVI	DVI-D, 24-polig	DVI-D, 24-polig	DVI-D, 24-polig
	VGA	D-Sub, 15-polig x 1	D-Sub, 15-polig x 1	D-Sub, 15-polig x 1
	Composite	BNC x 1	BNC x 1	BNC x 1
Ausgang	Composite (CVBS)	BNC x 1	BNC x 1	BNC x 1
Externe Steuerung	RS232 In	D-Sub, 9-polig	D-Sub, 9-polig	D-Sub, 9-polig
	LAN	RJ45 x 1 (10/100 Mb/s)	RJ45 x 1 (10/100 Mb/s)	RJ45 x 1 (10/100 Mb/s)
Sonstige Konnektivität	USB	2.0 x 1 (Serviceport / Medienwiedergabe)	2.0 x 1 (Serviceport / Medienwiedergabe)	2.0 x 1 (Serviceport / Medienwiedergabe)
Audio	Audioeingang	Stereoklinke (3,5 mm)	Stereoklinke (3,5 mm)	Stereoklinke (3,5 mm)
	Audioausgang	Stereo-Audioanschluss (3,5 mm), S/PDIF	Stereo-Audioanschluss (3,5 mm), S/PDIF	Stereo-Audioanschluss (3,5 mm), S/PDIF
	Interne Lautsprecher	10 W x 2	12 W x 2	12 W x 2
Stromversorgung	Leistungsbedarf	100 bis 240 V Wechselspannung, 50/60 Hz	100 bis 240 V Wechselspannung, 50/60 Hz	100 bis 240 V Wechselspannung, 50/60 Hz
	Betriebsmodus	50W	82W	112W
	Bereitschaftsmodus	<0,5 W	<0,5 W	<0,5 W
	Ausgeschalteter Modus	0 W	0 W	0 W
	Stromversorgung	Intern	Intern	Intern
Glas	Oberflächenbehandlung	AG	AG	AG
	Dicke	3,2 mm (0,13 Zoll)	3,2 mm (0,13 Zoll)	3,2 mm (0,13 Zoll)
	Glanz	75±10%	75±10%	75±10%
	Dunst	3-8%	3-8%	3-8%
	MOHS-Härte	6	6	6
	Stifthärte	8H	8H	8H
	IK-Bewertung	IK10	IK08	IK08
Beständigkeit und Schutz	IP-Bewertung	Vorderseite IP22	Vorderseite IP22	Vorderseite IP22
	IK-Bewertung	IK10 (Gesamte Einheit)	IK10 (Metallgehäuse)	IK10 (Metallgehäuse)
Betriebsbedingungen	Temperatur	0 bis 40°C (32 bis 104°F)	0 bis 40°C (32 bis 104°F)	0 bis 40°C (32 bis 104°F)
	Luftfeuchte	20 bis 80 % (nicht kondensierend)	20 bis 80 % (nicht kondensierend)	20 bis 80 % (nicht kondensierend)
Lagerbedingungen	Temperatur	-10 bis 60 °C (-4 bis 140 °F)	-10 bis 60 °C (-4 bis 140 °F)	-10 bis 60 °C (-4 bis 140 °F)
	Luftfeuchte	10 bis 80 % (nicht kondensierend)	10 bis 80 % (nicht kondensierend)	10 bis 80 % (nicht kondensierend)
Montage	VESA FPMPMI	Ja (100 mm x 100 mm)	Ja (400 x 200 mm)	Ja (400 x 200 mm)

KAPITEL 6: TECHNISCHE DATEN

Abmessungen	Produkt ohne Basis (B x H x T)	758,4 x 454,2 x 84,5 mm (29,9" x 17,9" x 3,3")	1002,0 x 591,6 x 84,7 mm (39,5" x 23,3" x 3,3")	1270,4 x 742,6 x 84,6 mm (50,0" x 29,2" x 3,3")
	Verpackung (B x H x T)	840,0 x 535,0 x 150,0 mm (33,1" x 21,1" x 5,9")	1120,0 x 710,0 x 180,0 mm (44,1" x 28,0" x 7,1")	1420,0 x 870,0 x 220,0 mm (55,9" x 34,3" x 8,7")
Gewicht	Produkt ohne Basis	10,2 kg (22,49 lb)	19,0 kg (41,89 lb)	29,6 kg (65,2 lb)
	Verpackung	12,0 kg (26,46 lb)	22,4 kg (49,38 lb)	35,5 kg (78,1 lb)

Hinweis:

- ◆ Änderungen sämtlicher technischen Daten sind vorbehalten.

TECHNISCHE DATEN

6.2 Display-Abmessungen

TTN-3201

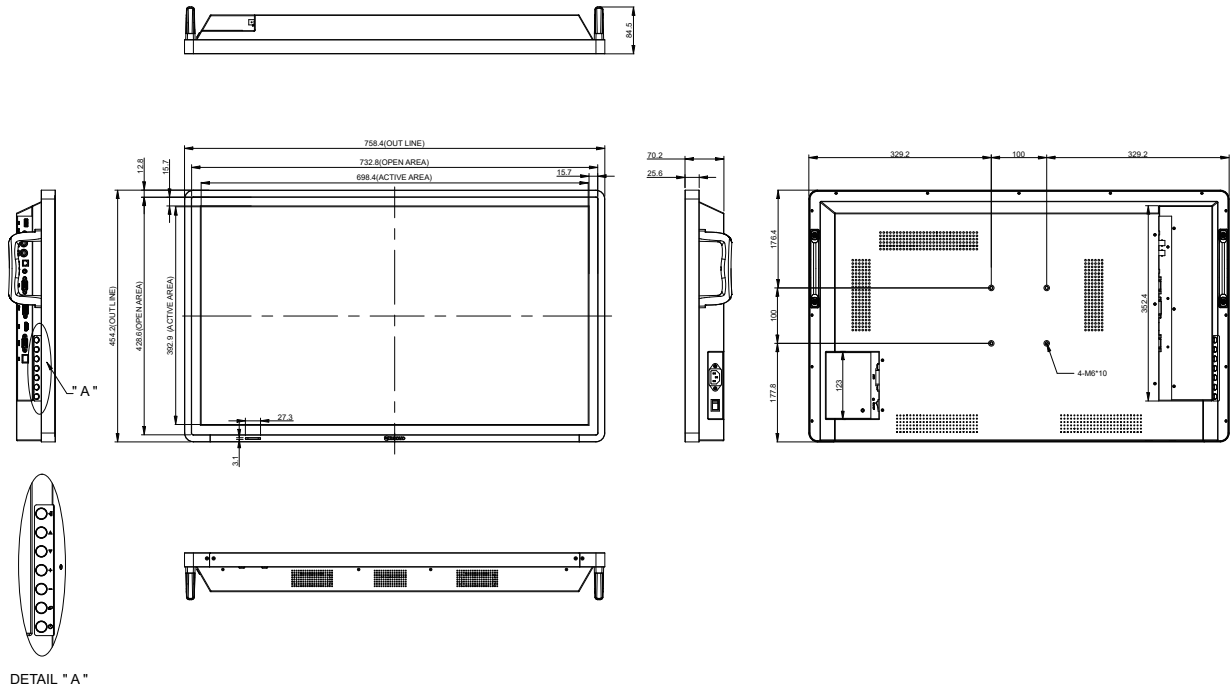

TTN-4301

