



THE DISPLAY CHOICE  
OF PROFESSIONALS™

TTN-3201, TTN-4301 & TTN-5501 液晶顯示器

使用手冊

[www.agneovo.com](http://www.agneovo.com)

# 目錄

## 安全資訊

聯邦通訊委員會 (FCC) 聲明 ( 僅限 TTN-3201/TTN-4301 ) .....	3
WEEE .....	4

## 注意事項

使用須知 .....	5
架設顯示器的注意事項 .....	5
使用注意事項 .....	6
清潔與維護 .....	7
LCD 顯示器使用須知 .....	7

## 第 1 章：產品說明 .....

8

1.1 拆封 .....	8
1.2 包裝內容物 .....	8
1.3 準備安裝 .....	9
1.4 壁掛安裝 .....	9
1.4.1 VESA Grid .....	11
1.4.2 嵌入安裝的通風需求 .....	11
1.5 LCD 顯示器概觀 .....	12
1.5.1 控制面板 .....	12
1.5.2 輸入/輸出端子 .....	14
1.6 遙控器 .....	15
1.6.1 一般功能 .....	15
1.6.2 將電池裝入遙控器 .....	16
1.6.3 使用遙控器 .....	16
1.6.4 遙控器的操作範圍 .....	17

## 第 2 章：連接 .....

18

## 第 3 章：螢幕顯示 (OSD) 選單 .....

19

3.1 使用 OSD 選單 .....	19
3.2 OSD 選單樹狀結構 .....	21

## 第 4 章：調整 LCD 顯示器 .....

22

4.1 影像 .....	22
4.2 聲音 .....	25
4.3 設定 .....	27
4.4 網路 .....	31
4.5 排程設定 .....	32
4.6 使用多媒體功能 .....	33

## 第 5 章：附錄 .....

35

5.1 警告訊息 .....	35
5.2 支援的解析度 .....	36
5.3 清潔 .....	37
5.4 故障排除 .....	38

## 第 6 章：規格 .....

39

6.1 顯示器規格 .....	39
6.2 顯示器尺寸 .....	40

## 聯邦通訊委員會 (FCC) 聲明 ( 僅限 TTN-3201/TTN-4301 )



本設備已經過測試，測試結果符合 FCC 規定第 15 部分對 B 級數位裝置的限制。這些限制的設計目的是針對居家環境中的有害干擾提供合理的防護。本設備會產生、使用並輻射射頻能量；如果未依指示安裝與使用，可能會對無線電通訊產生有害干擾。然而，亦不能保證以特定方式安裝就不會產生干擾。假如由開啟及關閉設備的動作可以確認設備對收音機或電視接收會產生有害的干擾，用戶可以嘗試以下幾種方法消除干擾：

- 調整接收天線的方向或更換架設位置。
- 拉開設備與接收器之間距。
- 將設備與接收器分別連接到迴路上的不同插座。
- 向代理商或經驗豐富的無線電／電視技術員求助。



如果未經負責法務遵循一方明確許可而進行任何變更或改裝，可能會失去操作本設備的使用者授權。

將顯示器連接至電腦裝置時，僅使用顯示器隨附的 RF 屏蔽纜線。

為防止可能造成火災或觸電危險的損壞，請勿讓本電器淋雨或過度受潮。

本 B 級數位裝置符合加拿大干擾產生設備法規的所有需求。



本裝置符合 FCC 規則第 15 部分的規定。操作必須符合下列兩種條件：(1) 本裝置不會造成有害干擾；(2) 本裝置必須接受任何接收到的干擾，包括可能會造成不想要之操作的干擾。

## WEEE

歐盟私人家中使用者棄置廢棄設備。

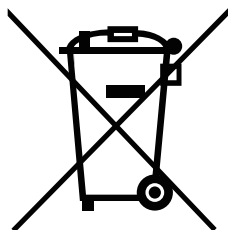

在產品或其包裝上的本符號，代表本產品不得任意與您的其他家庭廢棄物一同棄置。相反的，您必須負責將本廢棄設備攜至指定的廢棄電子及電器產品回收點棄置。在棄置時對廢棄設備進行分類收集及回收作業，可協助保護自然資源並確保以保護人類健康及環境的方式進行回收。若想瞭解可在何處丟置本廢棄設備並回收之詳細資訊，請聯絡您所在城市的辦事處、家用廢棄物處理中心或購買本產品的商店。

適用於歐盟私人家庭。為了協助保護自然資源，並確保以保護人類健康和環境的方式回收產品，請注意下列事項：

- 裝置或外包裝上的打叉垃圾桶表示，產品符合歐洲 WEEE（廢電力電子設備）指令
- 請務必將舊裝置與家庭廢棄物分開處理
- 應事先取出電池並另外棄置至正確的收集系統
- 您負責在棄置前刪除舊裝置上的個人資料
- 私人家庭可免費交出舊裝置
- 若想瞭解可在何處丟置本廢棄設備並回收之詳細資訊，請聯絡您所在城市的辦事處、家用廢棄物處理中心或購買本產品的商店。

# 注意事項

## 注意事項

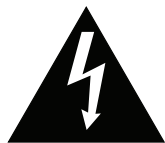

本手冊中所使用的符號



此圖示表示可能導致人員受傷或對產品造成損害的危險物。



此圖示表示重要的操作以及維修資訊。

## 使用須知

- 使用 LCD 顯示器前請詳讀本使用手冊，並妥善保管以便日後參考用。
- 本手冊內的產品規格及其他資訊僅供參考。所有資訊如有變更，恕不另行通知。更新後的內容可從我們的網站 [www.agneovo.com](http://www.agneovo.com) 下載。
- 如要保護您的消費者權利，請勿撕下 LCD 顯示器的任何貼紙，以免影響保固期限之判定。

## 架設顯示器的注意事項



請勿將 LCD 顯示器放在熱源附近，如暖爐、排氣孔或受到陽光直射。



請勿覆蓋或堵住外殼的通風孔。



請將 LCD 顯示器放在穩定的區域。勿將 LCD 顯示器安置在可能受到震動或衝擊的地方。



請將 LCD 顯示器放在通風良好的區域。



勿將 LCD 顯示器放在室外。



勿將 LCD 顯示器放在灰塵多或潮濕的環境中。



請勿透過通風孔潑灑液體或將利器插入 LCD 顯示器，以免意外起火、觸電或損壞 LCD 顯示器。

# 注意事項

## 使用注意事項



僅可使用 LCD 顯示器隨附的電源線。



電源插座應安裝於 LCD 顯示器附近並容易操作拔取。



若使用延長線連接 LCD 顯示器電源，請確定插入電源插座的總電流耗用量不超過安培額定。



電源纜線上切勿放置任何東西。請勿將 LCD 顯示器放在電源線可能會被踩踏的地方。



若一段時間不使用 LCD 顯示器，請將電源插座上的插頭拔下。



取下電源線時，請拿穩插頭然後拔出。請勿用力拉扯電線，以免起火或引起觸電。



手潮濕時，請勿取下或接觸電源線。



### 警告：

如有下列情況，請取下電源插座上的插頭，並洽詢合格的維修人員：

- 電源線有損壞。
- LCD 顯示器曾掉落或外殼有受損。
- LCD 顯示器冒煙或出現異味。



不建議懸吊於天花板或任何其他水平表面。



### 警告：

安裝違反操作指示可能導致不良的後果，尤其是致使他人受傷及損壞財物。已經將顯示器懸吊於天花板或其他水平表面上方的使用者，強烈建議聯絡 AG Neovo 尋求相關諮詢與解決方法，確保享有愉悅且滿意的顯示體驗。



# 注意事項

## 清潔與維護



請勿自行維修 LCD 顯示器，如需維修請洽合格的維修人員。  
開啟或取下顯示器護蓋可能導致危險電壓外洩或其他風險。

## LCD 顯示器使用須知

為維持穩定的亮度效能，建議使用低亮度設定。

因燈泡使用壽命的關係，LCD 顯示器的亮度品質可能隨使用時間漸長而降低。

若長時間顯示靜態影像，可能會導致 LCD 顯示器上出現殘留的影像，此現象稱為殘影或影像烙印。

如要避免影像殘留，請執行以下操作：

- 將 LCD 顯示器設定為閒置幾分鐘後便自動關機。
- 使用有移動圖像或空白影像的螢幕保護程式。
- 定期切換桌面背景。
- 將 LCD 顯示器調至低亮度設定。
- 系統不使用時，關閉 LCD 顯示器。

若 LCD 顯示器出現殘影時，請執行以下操作：

- 關閉 LCD 顯示器，讓其休機一段時間。可能需要好幾小時或好幾天的時間。
- 使用螢幕保護程式並讓它長時間執行。
- 使用黑白影像並讓它長時間執行。

LCD 顯示器內部佈滿了無數微小的電晶體，因少數幾顆電晶體損壞，而產生斑點乃正常現象。此為可接受之情況，並非故障。

## 資訊、通訊及消費性電子產品警語及注意事項

警語：使用過度恐傷害視力。

注意事項：

(1) 使用 30 分鐘請休息 10 分鐘。

(2) 未滿 2 歲幼兒不看螢幕，2 歲以上每天看螢幕不要超過 1 小時。

# 第 1 章：產品說明

## 1.1 拆封

- 本產品連同標準配件包裝於包裝箱內。
- 任何其他配件將分開包裝。
- 考量到顯示器的尺寸與重量，建議應由兩人搬動本產品。
- 拆開包裝箱後，請確定內容物完整無缺，且狀況良好。

## 1.2 包裝內容物

拆封後，請檢查包裝內是否含以下項目。若遺漏以下任何項目或有破損，請與經銷商聯絡。

LCD 顯示器

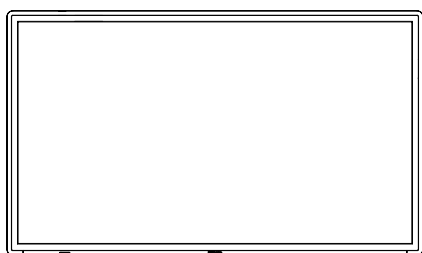

遙控器

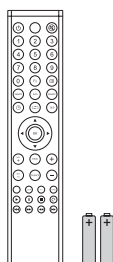

快速使用指南



HDMI 纜線

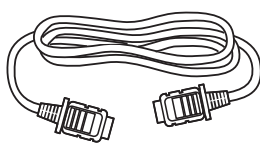

電源線

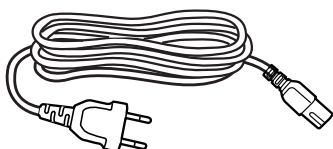

### 注意：

- ◆ 遙控器附有 AAA 電池。
- ◆ 若為其他地區，請使用與電源插座 AC 電壓相符並符合特定國家安全法規的電源線（應使用型式 H05W-F、2G 或 3G，0.75 或 1 mm<sup>2</sup>）。
- ◆ 您可能會想要保留包裝箱及包裝材料，以便運送顯示器。
- ◆ 圖片僅供參考。實際出貨項目可能有所不同。



# 產品說明

## 1.3 準備安裝

- 因耗電量高的緣故，請務必使用本產品專用的插頭。若需使用延長線，請洽服務專員。
- 產品應安裝於平坦表面上，以免翻覆。產品背面與牆壁應維持一定距離，以確保通風良好。請避免將產品安裝於廚房、浴室或任何其他溼度高的地方，以免電子元件的使用壽命縮點。
- 本產品僅可在海拔低於 3000m 處正常運作。若安裝在海拔高於 3000m 處，可能會遇到異常現象。



### 警告：

- ◆ 請勿用力按壓 LCD 面板或邊框邊緣，否則可能導致裝置故障。

## 1.4 壁掛安裝

若要壁掛本顯示器，必須先取得市售標準壁掛架。我們建議使用符合北美 TUV-GS 和/或 UL1678 標準的安裝介面。

若要將 LCD 顯示器掛到牆壁上，將安裝支架旋入 LCD 顯示器背面的 VESA 鑽孔。

### TTN-3201

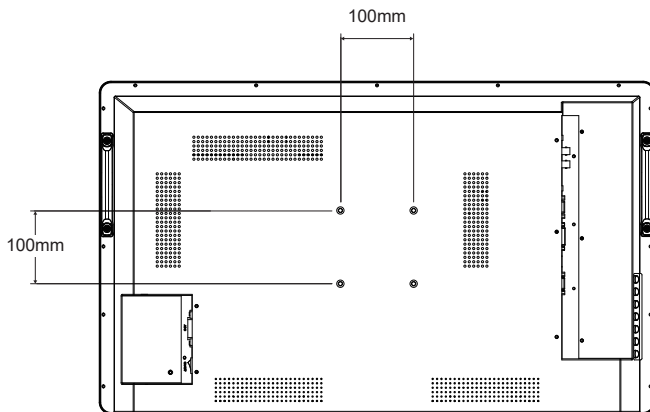

### TTN-4301

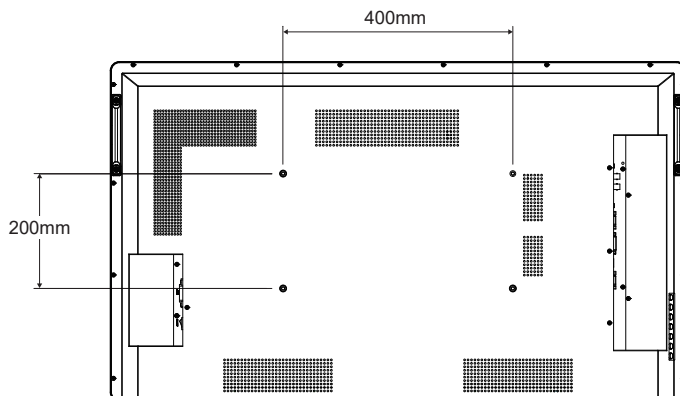

### 附註：

- ◆ 請避免壁掛套件擋住顯示器背面的通風孔。
- ◆ 懸掛 LCD 顯示器的實心牆面，其構造強度需足以承受顯示器的重量。
- ◆ 請在桌上鋪上保護紙（顯示器包裝時使用的保護紙），然後螢幕表面朝下放置，以免刮傷螢幕表面。
- ◆ 請確保備妥安裝本顯示器的所有配件（壁掛架、天花板吊掛架等）。
- ◆ 請依照底座安裝套件隨附的說明安裝。如未依照正確的安裝程序進行，可能會導致設備損壞或使用者或安裝人員受傷。產品保固未涵蓋不當安裝造成損壞。

# 產品說明

TTN-5501

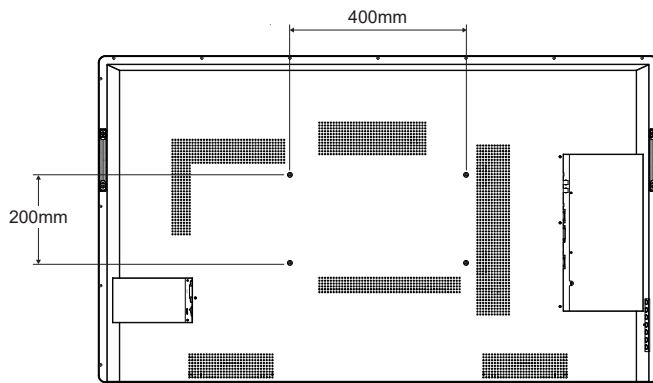

# 產品說明

## 1.4.1 VESA Grid

機型型號	VESA Grid
TTN-3201	100(W) x 100(H) mm
TTN-4301	400(W) x 200(H) mm
TTN-5501	400(W) x 200(H) mm

### 小心：

防止顯示器掉落：

- ◆ 如需壁掛或天花板吊掛安裝，我們建議使用市售金屬托架安裝顯示器。如需詳細的安裝說明，請參閱各自托架隨附的指南。
- ◆ 為減少因地震或其他天災造成顯示器掉落、砸傷人及損壞的可能性，請確定向托架製造商諮詢安裝位置。

## 1.4.2 嵌入安裝的通風需求

為能散熱，請如下圖所示，在周遭物體之間留些空間。

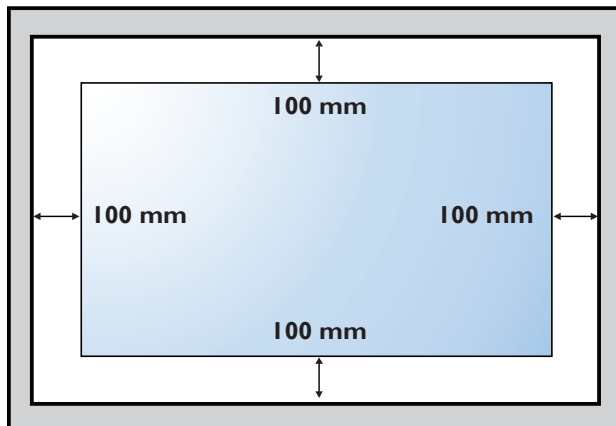

### 附註：

- ◆ 若使用壁掛套件，請使用M6安裝螺絲（長度比壁掛架厚度長10 mm 以上），然後牢牢鎖緊螺絲。

# 產品說明

## 1.5 LCD 顯示器概觀

### 1.5.1 控制面板

TTN-3201

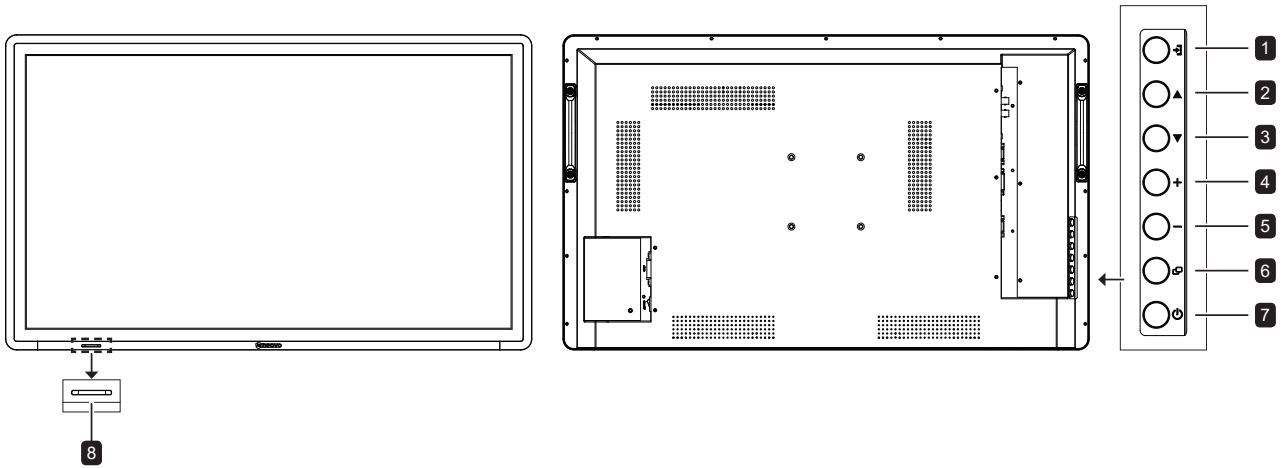

TTN-4301

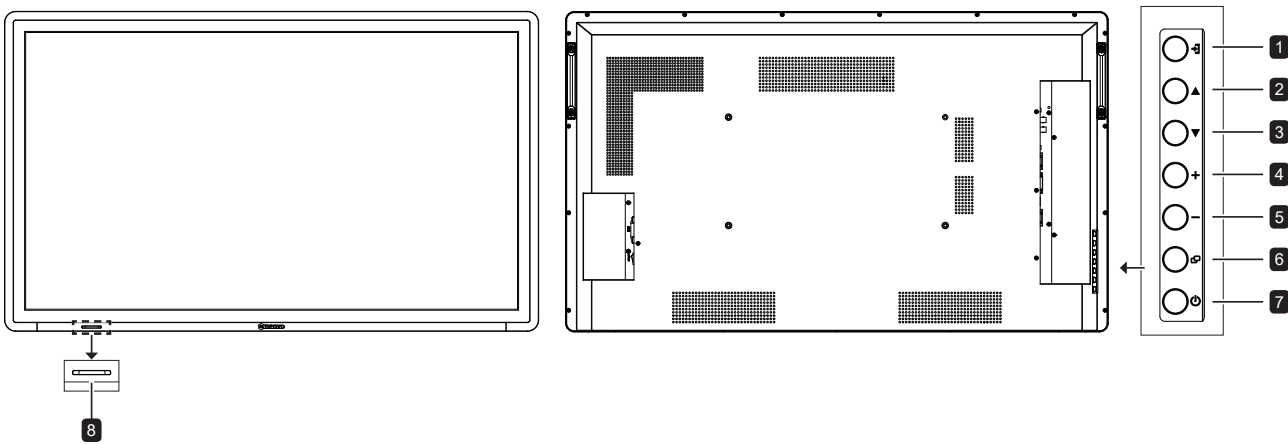

TTN-5501

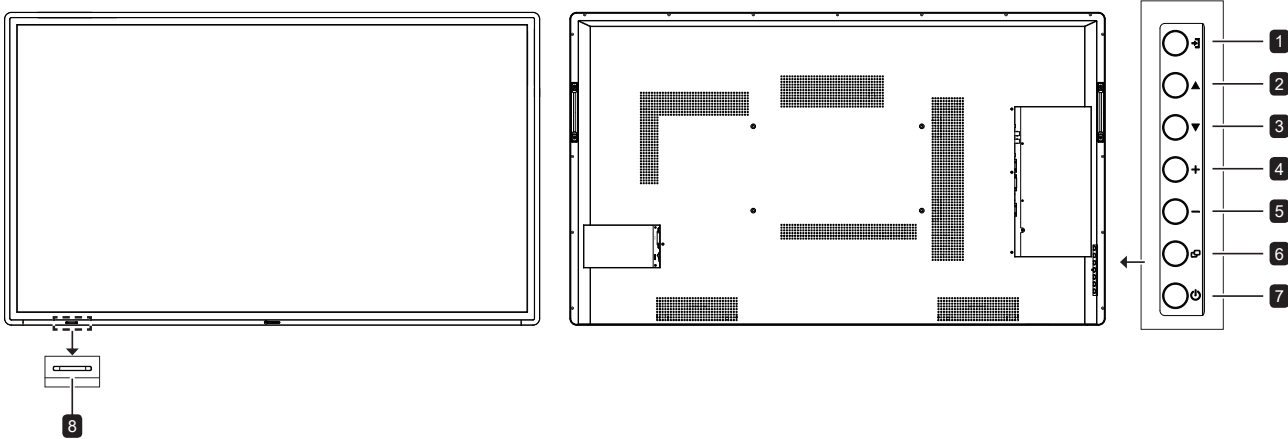

# 產品說明

- 1** **[→] 輸入**  
選擇輸入源。
- 2** **[▲] 上**  
上移反白顯示列以選擇選項，或在OSD選單開啟時增加調整值。
- 3** **[▼] 下**  
下移反白顯示列以選擇選項，或在OSD選單開啟時減少調整值。
- 4** **[+] 增加**
  - 在 OSD 選單開啟時，選擇選項或提高調整值。
  - 在 OSD 選單關閉時提高音量。
- 5** **[-] 減少**
  - 在 OSD 選單開啟時降低調整值。
  - 在 OSD 選單關閉時降低音量。
- 6** **[⇐] 選單**
  - OSD選單關閉時啟用OSD選單。
  - 在 OSD 選單開啟時，返回上一層選單或隱藏 OSD 選單。
- 7** **[⏻] 電源**  
開啟顯示器或讓顯示器進入待機狀態。
- 8** **遙控感測器、電源狀態指示燈和 EcoSmart 感測器**
  - 接收遙控器的命令訊號。
  - 指示顯示器的運作狀態：
    - 顯示器開啟時亮藍燈
    - 閃爍紅燈表示顯示器待機模式
    - 指示燈熄滅表示已關閉顯示器的主電源
  - 使用者可啟用 Eco Smart 功能，以根據環境光自動調整 LCD 螢幕亮度。此功能使眼睛更舒適且有助於改善節能效率。

## 附註：

- ◆ 啟用此功能時，請確保 EcoSmart 感測器未被遮蓋。

# 產品說明

## 1.5.2 輸入/輸出端子

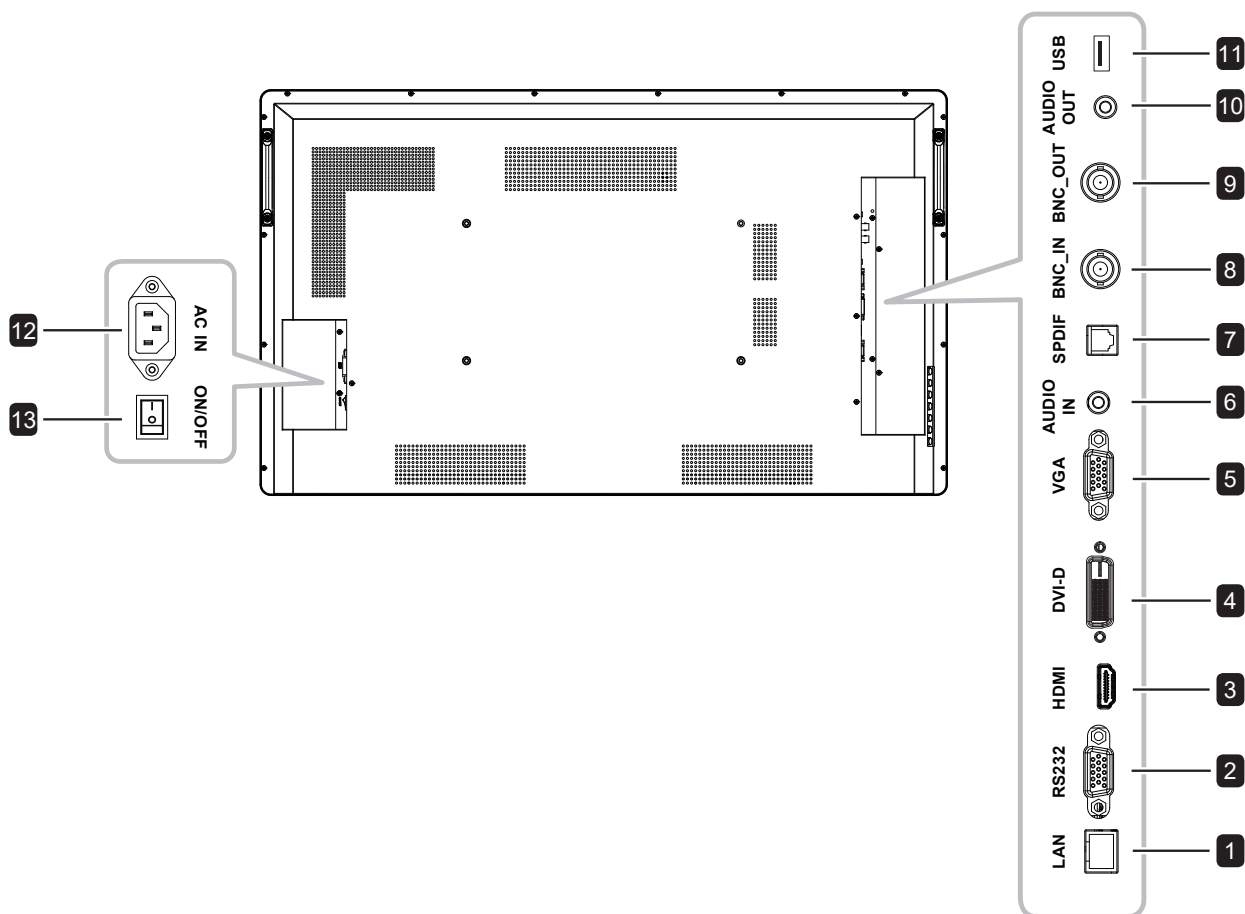

- 1 LAN**  
使用乙太網路線建立 LAN 連線。
- 2 RS232**  
連接外部設備的 RS232 輸入。
- 3 HDMI**  
連接 HDMI 訊號輸入。
- 4 DVI-D**  
連接 DVI 訊號輸入。
- 5 VGA**  
連接 VGA 訊號輸入。
- 6 AUDIO\_IN**  
連接音訊訊號輸入（3.5 mm 立體聲音訊插孔）。
- 7 SPDIF(HDMI/DP)**  
連接數位音訊訊號輸出。
- 8 BNC\_IN**  
連接 BNC 訊號輸入。
- 9 BNC\_OUT**  
連接 BNC 訊號輸出。
- 10 AUDIO\_OUT(PC/CVBS)**  
連接音訊訊號輸出（3.5 mm 立體聲音訊插孔）。
- 11 USB**  
用於 USB 媒體播放和韌體升級的 USB 連接埠。
- 12 AC-IN**  
AC 電源輸入。
- 13 ON / OFF**  
開啟／關閉主電源。

# 產品說明

## 1.6 遙控器

### 1.6.1 一般功能

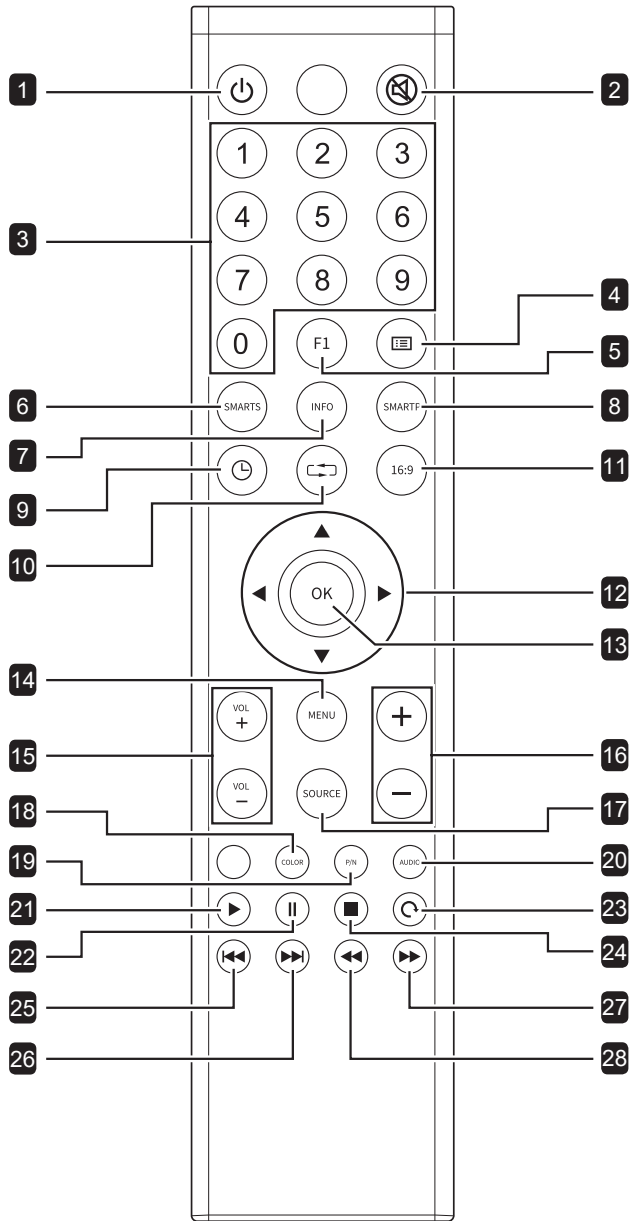

- 1 [⏻] 電源  
開啟顯示器或讓顯示器進入待機模式。
- 2 [🔇] 靜音鍵  
開啟／關閉靜音功能。
- 3 [數字]  
輸入數字。
- 4 [☰] 清單  
無功能。

- 5 [F1] 定格  
將畫面影像定格或解除定格。
- 6 [SMARTS] 聲音模式  
選擇偏好的聲音模式。可用的聲音模式包括：標準、搖滾、流行樂、爵士、古典和自訂。
- 7 [INFO] 顯示訊號類型和解析度  
處於 USB 輸入來源時，存取 USB 媒體播放 OSD 功能。
- 8 [SMARTP] 影像模式  
選擇偏好的影像模式。可用的聲音模式包括：標準、生動、柔和、CCTV 和電影。
- 9 [⌚] 計時器  
無功能。
- 10 [↶] 返回  
從上一個功能退出。
- 11 [16:9] 長寬比  
變更長寬比。
- 12 [▲▼◀▶] 瀏覽按鈕  
瀏覽選單和選擇項目。
- 13 [OK]  
確認輸入或選擇。
- 14 [MENU]  
存取 OSD 選單或退出選單。
- 15 [VOL + / -] 音量按鈕  
調整內部或外部音源的音量。
- 16 [+ / -]  
無功能。
- 17 [SOURCE]  
選擇輸入來源。
- 18 [COLOR] 色溫  
選擇色溫。
- 19 ~ 20  
無功能。
- 21 ~ 28  
供 USB 媒體播放使用。

# 產品說明

## 1.6.2 將電池裝入遙控器

遙控器以兩顆 1.5V AAA 電池供電。

安裝或更換電池：

- 1 壓下然後滑開電池蓋。
- 2 請根據電池室內 (+) 和 (-) 指示對準電池。
- 3 裝回電池蓋。

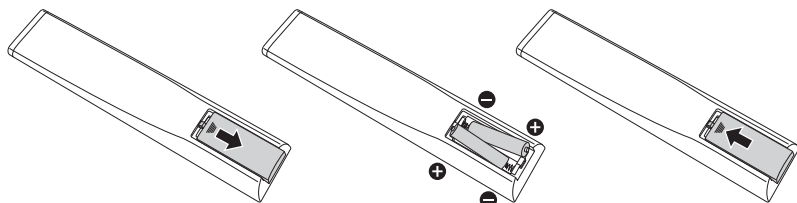

## 1.6.3 使用遙控器

- 請勿強烈衝撞。
- 請勿讓水或其他液體灑在遙控器上。若遙控器變溼，請立即擦乾。
- 請避免受熱或碰到水蒸汽。
- 除了安裝電池外，請勿打開遙控器。

### ⚠ 小心：

錯誤使用電池會導致漏液或爆炸。  
請確定遵循下述說明：

- ◆ 請將每顆「AAA」電池的 (+) 與 (-) 符號對齊電池室內的 (+) 與 (-) 符號。
- ◆ 請勿混用電池類型。
- ◆ 請勿將新舊電池混用，以免導致電池壽命縮短或漏液。
- ◆ 請立即取出沒電的電池，以免在電池室內漏液。請勿沾到電池酸液，以免皮膚受傷。

### 附註：

- ◆ 若打算長時間不使用遙控器，請取出電池。
- ◆ 本顯示器上的遙控感應器直接照射陽光或受到強光照射，或訊號傳輸路徑中出現阻礙，遙控器可能不會正常作用。



# 產品說明

## 1.6.4 遙控器的操作範圍

按下按鍵時，請將遙控器的頂端對準顯示器的遙控感測器（右側）。

使用遙控器時，遙控器到顯示器感應器的距離應小於 8 公尺 / 26 英尺，水平及垂直角度應小於  $30^\circ$ 。

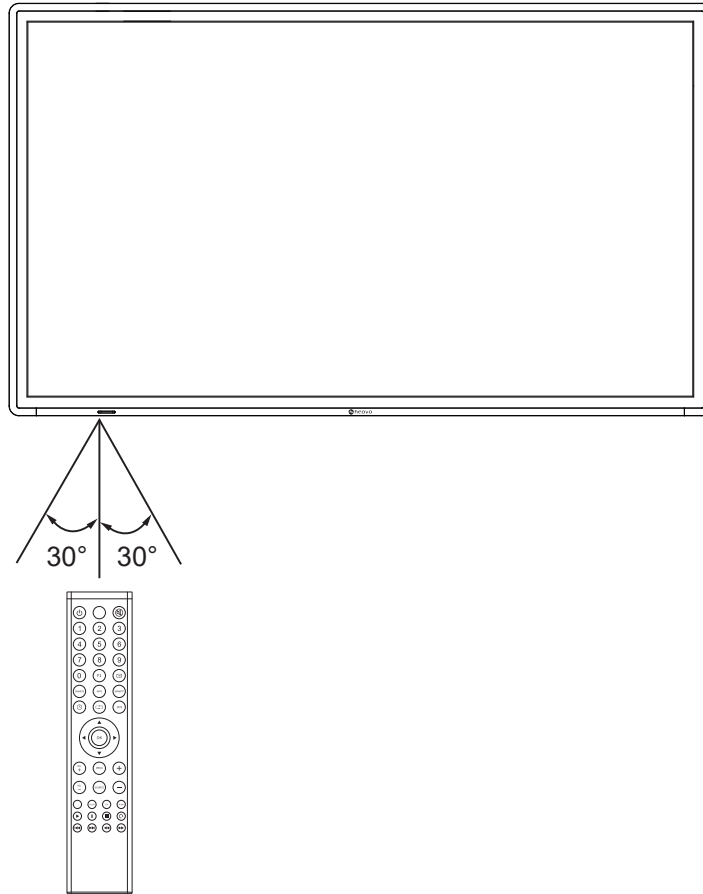

# 第 2 章：連接

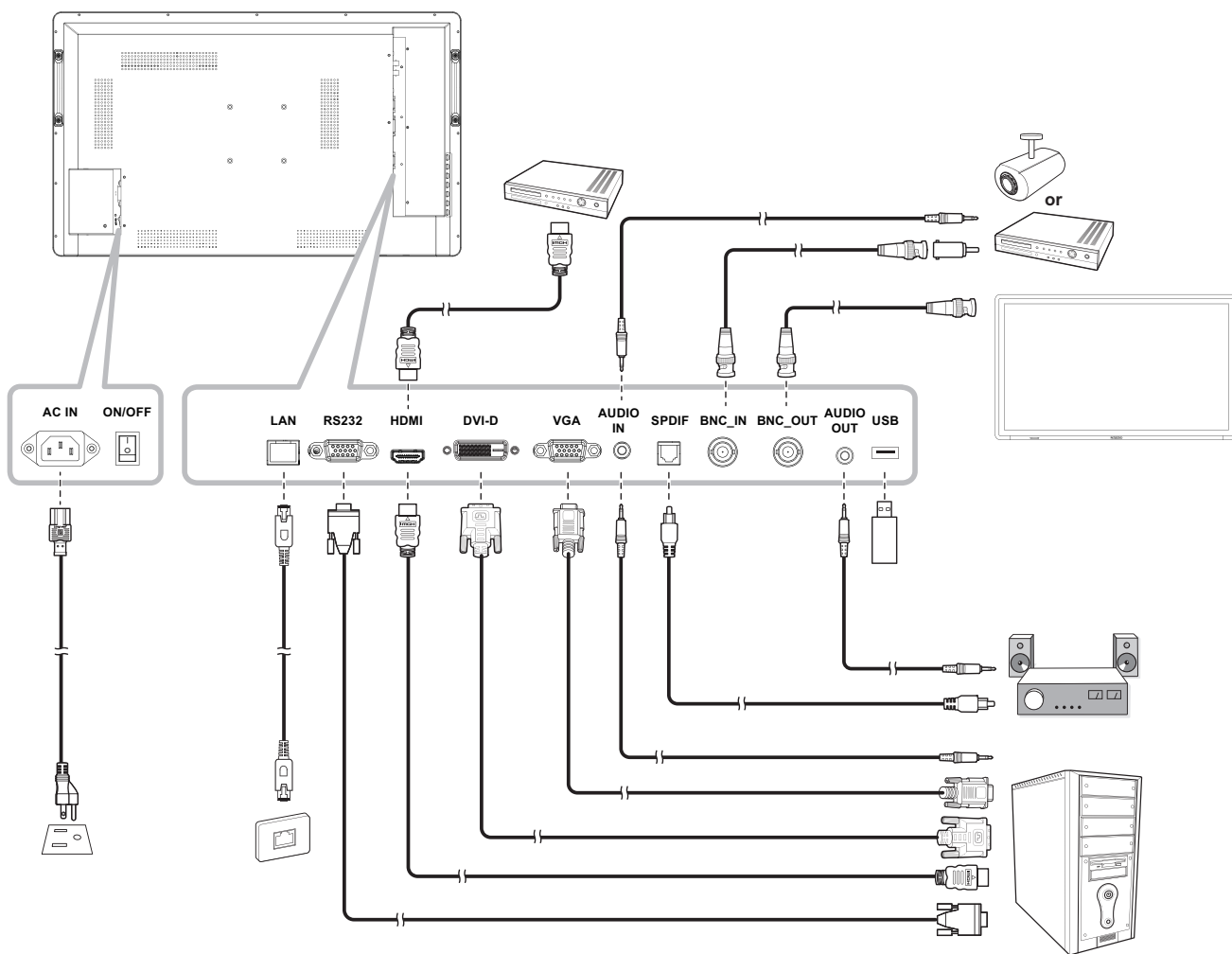

# 第 3 章：螢幕顯示 (OSD) 選單

## 3.1 使用 OSD 選單

#	選單導覽	操作	
		控制面板	遙控器
1	<p>顯示主選單畫面。</p> 	<ol style="list-style-type: none"> <li>1 按下  鍵。</li> <li>2 按下 <b>+</b> 或 <b>-</b> 鍵選擇選單項目。</li> </ol>	<ol style="list-style-type: none"> <li>1 按 <b>MENU</b> 按鈕。</li> <li>2 按 <b>◀</b> 或 <b>▶</b> 按鈕選擇選單項目。</li> </ol>
2	<p>進入子選單。</p>  <p>反白項目（淺灰色）表示使用中的子選單。</p>	<ol style="list-style-type: none"> <li>1 按 <b>▲</b> 或 <b>▼</b> 按鈕進入子選單。</li> <li>2 按  按鈕選擇要調整的項目。</li> </ol>	<ol style="list-style-type: none"> <li>1 按 <b>▲</b> 或 <b>▼</b> 按鈕進入子選單。</li> <li>2 按 <b>OK</b> 按鈕選擇要調整的項目。</li> </ol>
3	<p>選擇設定或調整數值。</p> 	<ol style="list-style-type: none"> <li>1 按  按鈕選擇要調整的項目。</li> <li>2 按 <b>▲/▼</b> 或 <b>+/-</b> 按鈕選擇設定或變更數值。</li> </ol>	<ol style="list-style-type: none"> <li>1 按 <b>OK</b> 按鈕選擇要調整的項目。</li> <li>2 按 <b>▲/▼</b> 或 <b>◀/▶</b> 按鈕選擇設定或變更數值。</li> </ol>
4	<p>退出子選單。</p>	<p>按  按鈕返回上一層選單。</p>	<p>按 <b>MENU</b> 按鈕返回上一層選單。</p>

# 螢幕顯示 (OSD) 選單

#	選單導覽	操作	
		控制面板	遙控器
5	關閉 OSD 視窗。	視需要多次按  按鈕退出。	按一次  按鈕、或視需要多次按 <b>MENU</b> 按鈕退出。

修改設定後，使用者進行下列操作時，通常會儲存所有變更：

- 繼續操作另一個選單。
- 退出 OSD 選單。
- 等待 OSD 選單消失。

## 注意：

- ◆ 部分選單項目的可用性視輸入源訊號而定。若選單無法使用，則停用並顯示灰色。

# 螢幕顯示 (OSD) 選單

## 3.2 OSD 選單樹狀結構

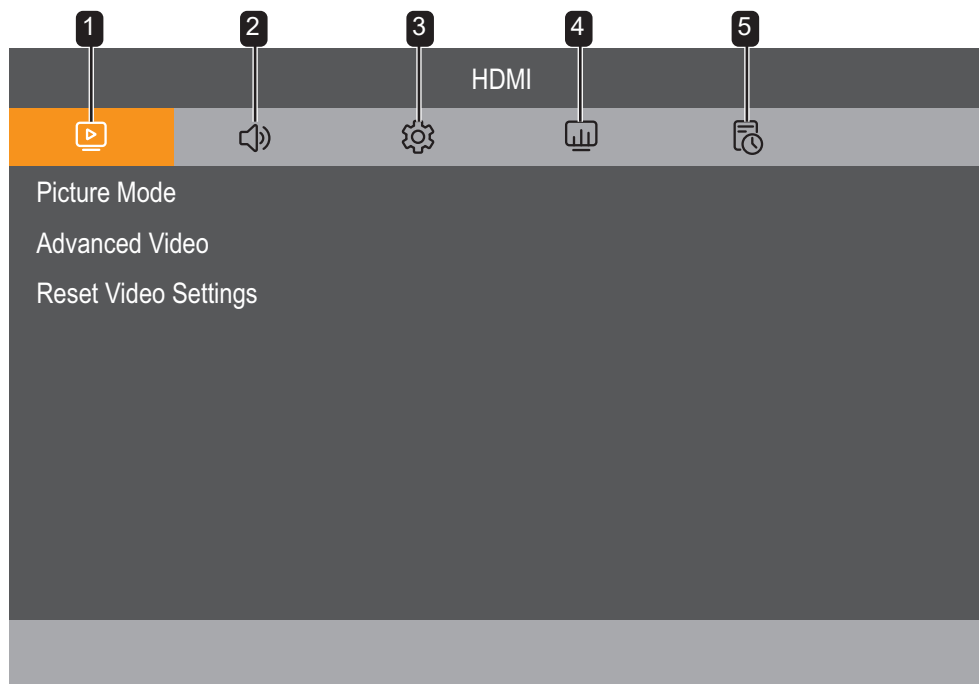

主選單	子選單	備註
1.畫面	<ul style="list-style-type: none"> <li>• 圖片模式</li> <li>• 進階視訊</li> <li>• 重設視訊設定</li> </ul>	請參閱第 22 頁。
2.聲音	<ul style="list-style-type: none"> <li>• 聲音模式</li> <li>• 平衡</li> <li>• 環繞</li> <li>• 內部喇叭</li> <li>• 數位輸出</li> <li>• 音訊延遲</li> <li>• 音訊源</li> <li>• 聲音靜音</li> <li>• 重設音訊設定</li> </ul>	請參閱第 25 頁。
3.設定	<ul style="list-style-type: none"> <li>• OSD 設定</li> <li>• 電源設定</li> <li>• 音訊訊號偵測</li> <li>• HDMI 設定</li> <li>• VGA 選項</li> <li>• 進階選項</li> <li>• 顯示器資訊</li> <li>• 出廠重設</li> </ul>	請參閱第 27 頁。
4.網路	<ul style="list-style-type: none"> <li>• 控制介面</li> <li>• 網路設定</li> <li>• 螢幕 ID</li> <li>• 重設網路設定</li> </ul>	請參閱第 31 頁。
5.排程	<ul style="list-style-type: none"> <li>• 時鐘</li> <li>• 電源開啟</li> <li>• 電源關閉</li> </ul>	請參閱第 32 頁。

# 第 4 章：調整 LCD 顯示器

## 4.1 影像

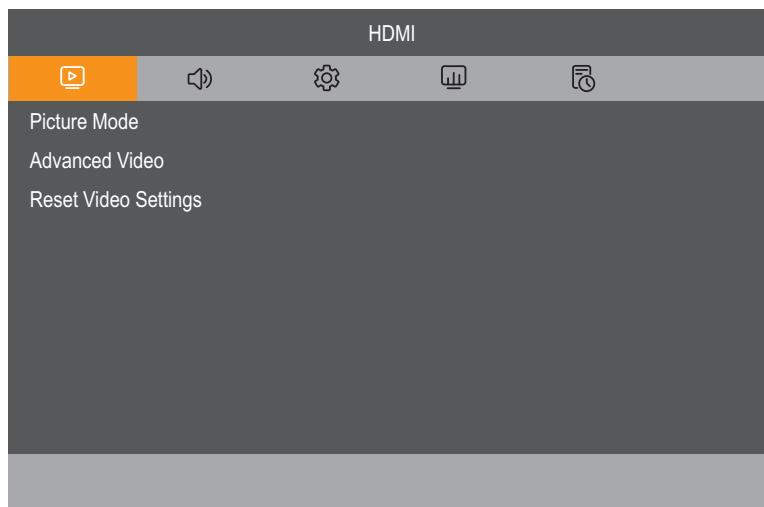

項目	功能	範圍
圖片模式		
	影像模式：設定預先定義的畫面設定。	標準 鮮明 柔和 CCTV 電影
	亮度：調整畫面影像的照度。	0 至 100
	<div style="display: flex; justify-content: space-around;"> <div style="text-align: center;"> <p>原始設定</p> </div> <div style="text-align: center;"> <p>高設定</p> </div> <div style="text-align: center;"> <p>低設定</p> </div> </div>	
	對比：調整黑階與白階之間的差異。	0 至 100
	<div style="display: flex; justify-content: space-around;"> <div style="text-align: center;"> <p>原始設定</p> </div> <div style="text-align: center;"> <p>高設定</p> </div> <div style="text-align: center;"> <p>低設定</p> </div> </div>	

# 調整 LCD 顯示器

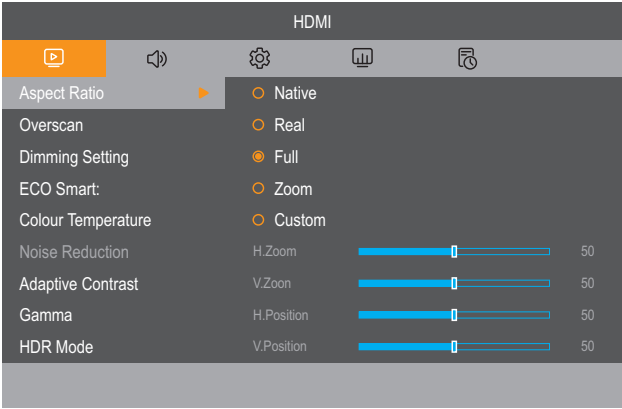
項目	功能	範圍
圖片模式	色調：調整紅色與綠色的色彩平衡。	0 至 100
	飽和度：調整畫面的色彩飽和度。	0 至 100
	銳利度：調整畫面影像的清晰度與焦距。	0 至 100
	黑階：調整畫面影像的黑階。降低亮度會使黑色更黑。	0 至 100
進階視訊		
	長寬比：調整畫面影像的長寬比。	原生 真實 全色 縮放 自訂
	<b>注意：</b> 若要手動調整水平縮放（ <b>H. 縮放</b> ）、垂直縮放（ <b>V. 縮放</b> ）、水平位置（ <b>H. 位置</b> ）和垂直位置（ <b>V. 位置</b> ）的值，請將長寬比設為 <b>自訂</b> 。	0 至 100
	全畫面：調整全畫面設定，以修正截斷畫面邊緣。	0 至 25
	調光設定：啟用或停用調整背光亮度。如果將調光設為 <b>動態背光</b> ，則此功能會調整背光亮度，以將動態功耗和螢幕對比最佳化。	關 動態背光 局部調光
	<b>局部調光：</b> 調暗背光區域以提高黑暗場景中的對比。（適用於 TTN-4301）	
	ECO Smart：根據環境光源自動調整螢幕亮度。	關 開
	色溫：選擇影像的色溫。較低色溫會產生偏紅色調，較高色溫則會產生偏藍色調。 <b>附註：</b> 若要獨立調整紅色、綠色和藍色的值，請將色溫設為 <b>使用者</b> 。	冷色調 一般 暖色調 原生 使用者 0 至 255
雜訊抑制：消除影像中的雜訊。此功能有助於產生更清晰、更銳利的影像。 <b>附註：</b> 此選單項目僅在輸入來源為 CVBS 的情況下才可使用。	關 低 中間 高	

# 調整 LCD 顯示器

項目	功能	範圍
進階視訊	<div style="display: flex; justify-content: space-around;"> <div style="text-align: center;"> <p>雜訊減低關閉</p>  </div> <div style="text-align: center;"> <p>雜訊抑制開啟</p>  </div> </div>	
	<p>適應性對比：在黑暗場景中自動將 LCD 顯示器的對比最佳化，並且呈現更平順、更逼真的漸層。</p> <p><b>附註：</b>訊號格式為 YUV 時，請在 HDMI 來源中使用此功能。</p>	關 低 中間 高
	<p>色差補正：調整畫面亮度及對比的非線性設定。</p>	原生 2.2 2.4
	<p>HDR（高動態範圍）模式：在明亮和黑暗環境中，顯示更逼真的色調和更多細節。</p> <p><b>附註：</b>訊號格式為 YUV4:4:4 時，請在 HDMI-HDR 來源中使用此功能。</p>	關 低 中間 高
	<p>重設視訊設定：將「畫面」選單內的所有設定重置為原廠預設值。</p>	是 否



# 調整 LCD 顯示器

## 4.2 聲音

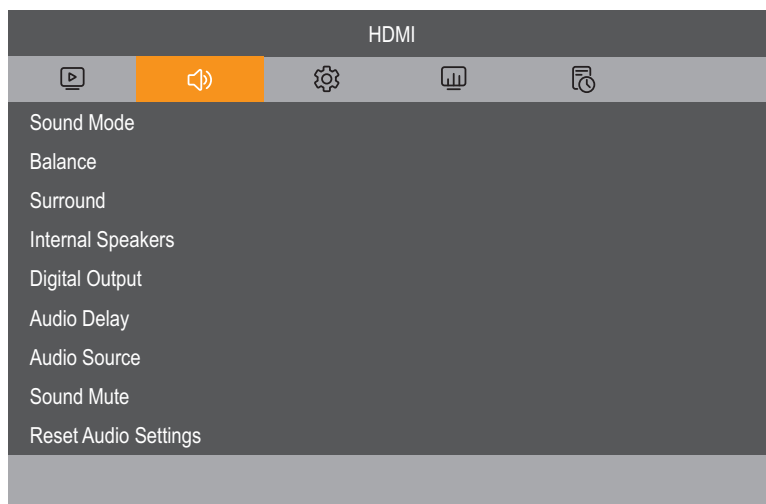

項目	功能	範圍
聲音模式		
	設定預先定義的聲音模式。	標準 搖滾 流行樂 爵士 古典 自訂
	<b>注意：</b> 若要手動調整聲音設定（120Hz、500Hz、1.5KHz、5KHz 和 10KHz），請將聲音模式設為 <b>使用者</b> 。	0 至 100
平衡	調整可強調左右音訊輸出平衡。	L50 至 0 0 至 R50
環繞	提供更棒的聆聽體驗。	關 開
內部喇叭	啟用或停用內部揚聲器。	關 開
數位輸出	選擇數位輸出格式。	RAW PCM
音訊延遲	選擇內部揚聲器音訊延遲。	0 至 100

## 調整 LCD 顯示器

項目	功能	範圍
音訊源	選擇音訊輸入來源。若無視訊訊號，則無音訊輸出。 <ul style="list-style-type: none"><li>• 類比：音訊來源為音訊輸入。</li><li>• 數位：音訊來自 HDMI/DVI-HDMI 音訊。</li></ul>	類比 數位
聲音靜音	開啟／關閉靜音功能。	關 開
重設音訊設定	將聲音選單中的所有設定，重設為出廠預設值。	是 否

# 調整 LCD 顯示器

## 4.3 設定

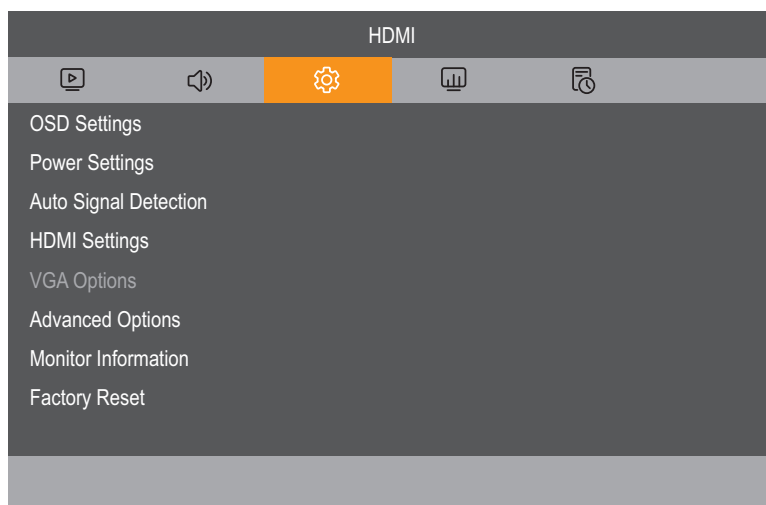





項目	功能	範圍
OSD 設定	語言：設定 OSD 語言。	English 简体中文 法文 Español Deutsch 繁體中文
	透明度：調整 OSD 透明度。 • 關閉：關閉透明度。 • 25% 至 75%：透明度為 25% 至 75%。	關 25% 50% 75%
	資訊 OSD：設定資訊 OSD 顯示在畫面右上角的時間長度。 輸入訊號變更時，資訊 OSD 會顯示在畫面上。若將設定設為關，資訊 OSD 會停留在畫面上。	關 開
	OSD 關閉：設定 OSD 選單停留在畫面上的時間長度。	0 至 100 (秒)
電源設定	待機：設定 DC 關閉時的待機模式。	關 10 秒 30 秒 1 分鐘 5 分鐘 10 分鐘
	快速啟動：LCD 顯示器完全開啟，但背光關閉。可透過訊號偵測喚醒裝置。	關 開

# 調整 LCD 顯示器

項目	功能	範圍
電源設定	開啟狀態：選擇下次連接電源線時要使用的顯示器狀態。 <ul style="list-style-type: none"> <li>• 電源關閉：顯示器將在電源線連接至牆壁插座時，維持關閉狀態。</li> <li>• 強制開啟：顯示器將在電源線連接至牆壁插座時開啟。</li> <li>• 上次狀態：拔下並插回電源線時，顯示器將回到上次的電源狀態（開啟／關閉／待機）。</li> </ul>	電源關閉 強制開啟 上次狀態
自動訊號偵測	啟用或停用裝置自動偵測和顯示可用的視訊輸入。 此功能僅在您針對自動偵測指定的輸入連接埠，未連接訊號的情況下才可使用。 關閉：停用自動訊號偵測。 自動：系統將依照以下順序，自動搜尋可用的輸入訊號：HDMI、DVI、VGA、CVBS。	關 自動
HDMI 設定 附註：HDMI 設定僅適用於 HDMI 來源。	Alink(CEC)：啟用或停用配置 HDMI Consumer Electronics Control 設定。 關閉：Alink 功能關閉。 開啟：啟用搜尋相容裝置以及配置 <b>自動關閉、音訊接收器和裝置清單設定</b> 。	關 開
	HDMI 版本：將 HDMI 版本設為 1.2、1.4 或 2.0。 附註：HDMI 1.2 最高支援 FHD 1080，HDMI 1.4 最高支援 4K@30Hz，HDMI 2.0 最高支援 4K@60Hz。	HDMI 1.2 HDMI 1.4 HDMI 2.0
	色彩範圍：調整影像的黑階與白階。	自動 原始訊號 擴展訊號
	HPD 啟用：啟用或停用 HPD（熱插拔偵測）功能。	關 開
VGA 選項 附註：VGA 設定僅適用於 VGA 來源。	自動調整：自動將 VGA 輸入影像的顯示最佳化。	N/A
	水平位置：左右移動影像。	L50 至 0 0 至 R50
	垂直位置：將影像往上或往下移。	B50 至 0 0 至 T50
	時脈：調整影像寬度。	0 至 100
	相位：調整以改善影像的焦距、清晰度和穩定性。	0 至 100
	重設 VGA 選項：將 VGA 選項選單中的所有設定，重設為出廠預設值。	是 否

# 調整 LCD 顯示器

項目	功能	範圍
進階選項	<p>按鍵鎖定設定：啟用或停用部分或全部控制面板按鈕。</p> <ul style="list-style-type: none"> <li>解鎖：解鎖所有控制面板按鈕。</li> <li>電源外全部鎖定：鎖定<b>電源</b>按鈕以外的所有控制面板按鈕。</li> <li>電源及音量外全部鎖定：鎖定<b>電源</b>和<b>音量</b>控制按鈕以外的所有控制面板按鈕。</li> <li>全部鎖定：鎖定所有控制面板按鈕。</li> </ul> <p><b>附註：</b>若要解鎖所有按鈕，您也可以按住控制面板上的  按鈕 5 秒、或遙控器上的  按鈕 5 秒。</p>	<p>解鎖 電源外全部 鎖定 電源及音量外 全部鎖定 全部鎖定</p>
	<p>IR 鎖定設定：啟用或停用部分或全部遙控器按鈕。</p> <ul style="list-style-type: none"> <li>解鎖：解鎖所有遙控器按鈕。</li> <li>電源外全部鎖定：鎖定<b>電源</b>按鈕以外的所有遙控器按鈕。</li> <li>電源及音量外全部鎖定：鎖定<b>電源</b>和<b>音量</b>控制按鈕以外的所有遙控器按鈕。</li> <li>全部鎖定：鎖定所有遙控器按鈕。</li> </ul> <p><b>附註：</b>若要解鎖所有按鈕，您也可以按住控制面板上的  按鈕 5 秒、或遙控器上的  按鈕 5 秒。</p>	<p>解鎖 電源外全部 鎖定 電源及音量外 全部鎖定 全部鎖定</p>
	LED 指示燈：開啟或關閉顯示器 LED 指示燈。	關 開
	標誌：選擇以啟用或停用開啟 LCD 顯示器時顯示的標誌畫面。	關 開
	藍色畫面：啟用或停用藍色畫面功能。若設定設為 <b>關</b> ，則會在無訊號時顯示藍色畫面。	關 開
	溫度保護：啟用或停用在內部溫度過高時，顯示溫度警告。	關 開

# 調整 LCD 顯示器

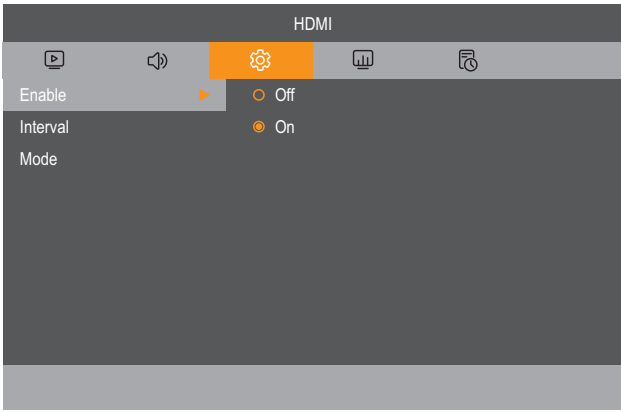
項目	功能	範圍
進階選項	<p>DVI：依據來源裝置的訊號格式，選擇顯示 DVI 訊號的模式。</p> <ul style="list-style-type: none"> <li>• DVI-PC: 來源裝置為 PC 時，請選擇此選項。</li> <li>• DVI-HDMI: 有音訊訊號且來源是視訊裝置時，請選擇此選項。</li> </ul> <p><b>附註：</b></p> <ul style="list-style-type: none"> <li>• 只有在來源是 DVI 的情況下，才能配置 DVI 設定。</li> <li>• DVI-PC 支援 FHD 1080，DVI-HDMI 支援 4K@60Hz。</li> </ul>	DVI-PC DVI-HDMI
	<p>Anti-Burn-in™ 影像防烙印功能：選擇顯示器的時間間隔，以稍微展開影像大小，並將像素位置向四個方向（向上、向下、向左或向右）移動。</p>	啟用 間歇 模式
		
	<p>啟用：啟用或停用 Anti-Burn-in™ 影像防烙印功能。</p>	關 開
	<p>間隔：如果 Anti-Burn-in™ 影像防烙印功能設為開，請選擇啟動功能之間的間隔時間（小時）。</p>	1 2 4 7
	<p>模式：將 Anti-Burn-in™ 影像防烙印功能模式設為「A」（快速執行）、「B」（比「A」模式慢但較精準）或 C（最慢但最精準的模式）。</p>	A B C
	<p>訊號資訊：顯示輸入訊號資訊。</p>	N/A
顯示器資訊	<p>檢視關於 LCD 顯示器的資訊，包括型號、韌體版本、LAN 韌體版本和內部溫度。</p>	N/A
出廠重設	<p>將設定選單中的所有設定，重設為出廠預設值。</p>	是 否

# 調整 LCD 顯示器

## 4.4 網路

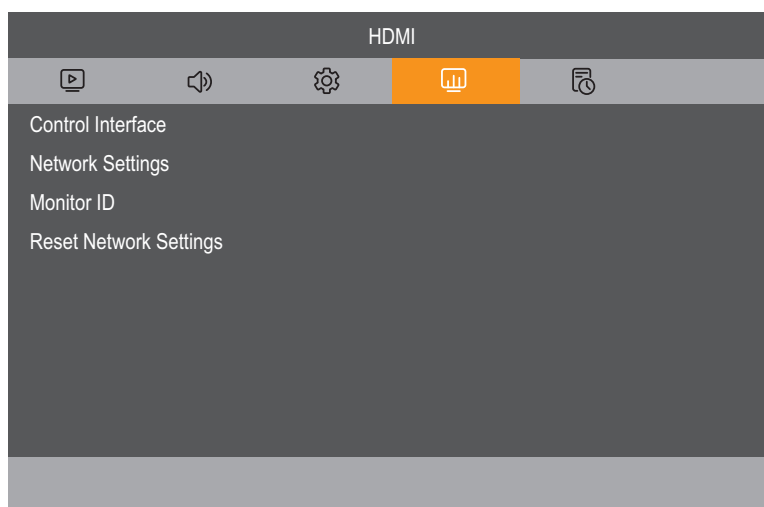

項目	功能	範圍
控制介面	選擇網路控制埠。 <b>附註：</b> 若選擇 <b>LAN</b> ，則停用 <b>RS232</b> ，反之亦然。	LAN RS232
網路設定 <b>附註：</b> 只有在控制介面設為 <b>LAN</b> 的情況下，才能配置網路設定。	網路組態自動 ( <b>DHCP IP</b> ) 或手動 ( <b>靜態 IP</b> ) 配置網路設定。 	
	DHCP IP：自動從伺服器接收網路存取參數。 <b>附註：</b> 請確定顯示器已連線至網路。	DHCP IP 靜態 IP
	靜態 IP：手動輸入網路參數。 <b>附註：</b> 請確定顯示器已連線至網路。	
螢幕 ID	選擇顯示器 ID：調整透過 RS232C 連接，控制顯示器的 ID 號碼。連接多台顯示器時，每台顯示器必須要有唯一的 ID 號碼。	1 至 255
重設網路設定	將網路設定選單中的所有設定，重設為出廠預設值。 <b>附註：</b> 只有在控制介面設為 <b>LAN</b> 的情況下才可重設網路設定。	是 否

# 調整 LCD 顯示器

## 4.5 排程設定

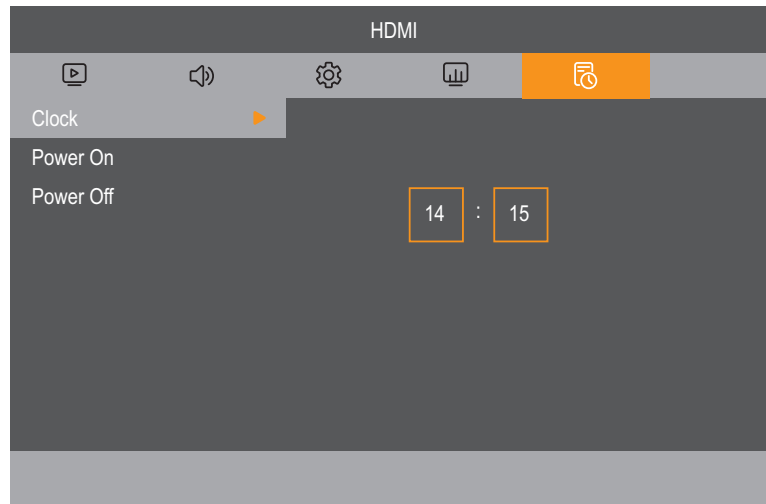

項目	功能	範圍
時鐘	以 HH:MM 格式設定時間。	00~23 : 00~59
電源開啟	設定顯示器自動開啟的時間。	
電源關閉	設定顯示器自動關閉的時間。	



# 調整 LCD 顯示器

## 4.6 使用多媒體功能

在多媒體模式下，您可以檢視相片、聽音樂、看電影，以及顯示來自外部 USB 儲存裝置 (儲存格式為 FAT 32) 的檔案。

### 4.6.1 瀏覽多媒體主選單

若要將 LCD 顯示器切換至多媒體模式：

- 開啟 LCD 顯示器。
- 將包含多媒體內容的 USB 儲存裝置，連接至 LCD 顯示器的 USB 連接埠。
- 將輸入來源設為 USB。

隨即開啟多媒體主選單。

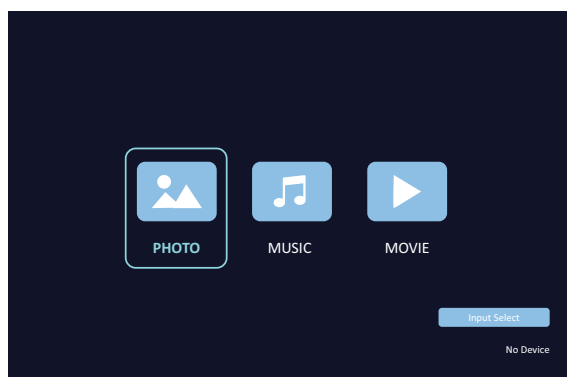

**附註：**只有在將 USB 儲存裝置連接至 LCD 顯示器的情況下，才能開啟多媒體選單中的資料夾。

### 4.6.2 選擇包含要播放媒體內容的資料夾。

若要檢視相片，請選擇「PHOTO」資料夾。

若要播放音樂，請選擇「MUSIC」資料夾。

若要看電影，請選擇「MOVIE」資料夾。

**附註：**若要一次刪除所選的播放清單，只要刪除隨身碟根目錄中的 PHOTO/MUSIC/MOVIE Playlist.mst 檔案即可。

# 調整 LCD 顯示器

## 4.6.3 播放影片／相片／音樂檔案。

操作方法：按遙控器的瀏覽鍵和媒體播放鍵，選擇要播放的媒體檔案。

請參閱第 14 頁。（第 1.6 節「遙控器」）

播放檔案時，您可以使用遙控器上的 INFO 按鈕叫出 OSD 選單，以選擇功能。

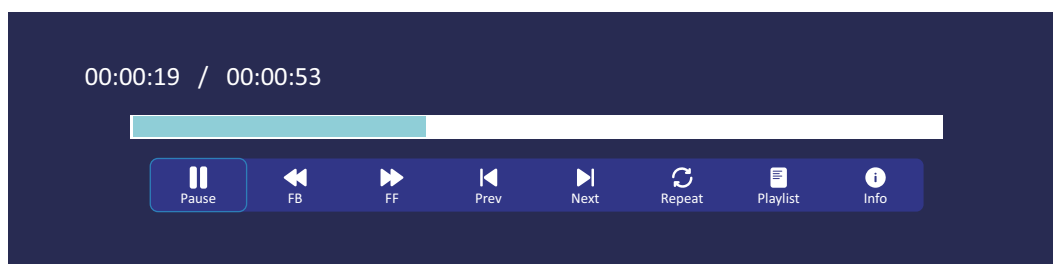

音樂 影片 照片		播放/ 暫停
		倒轉
		快轉
		上一個
		下一個
		重複
		播放列表
		資訊
		(照片)播放時間

# 第 5 章：附錄

## 5.1 警告訊息

警告訊息	原因	解決方法
無訊號	電腦顯示卡的解析度或更新率設定過高。	<ul style="list-style-type: none"> <li>變更顯示卡的解析度或更新率。</li> </ul>
 	LCD 顯示器偵測不到輸入來源訊號，並進入待機模式。	<ul style="list-style-type: none"> <li>檢查輸入源的電源是否開啟。</li> <li>檢查訊號線的連接是否正確。</li> <li>檢查連接線接孔內的針腳是否有扭曲或損壞。</li> </ul>
控制面板按鈕無效	使用者已鎖定使用控制面板按鈕的操作。	<ul style="list-style-type: none"> <li>在<b>設定 &gt; 進階選項 &gt; 按鍵鎖定設定</b>選單中，停用按鍵鎖定功能或按住  按鈕 5 秒。請參閱第 30 頁。</li> </ul>
遙控器無效	使用者已鎖定使用遙控器按鈕的操作。 遙控器電池沒電。	<ul style="list-style-type: none"> <li>在<b>設定 &gt; 進階選項 &gt; IR 鎖定設定</b>選單中，停用 IR 鎖定功能或按住  按鈕 5 秒。請參閱第 30 頁。</li> <li>請確認已正確安裝電池。（第 1.6.2 節）</li> </ul>
	使用者已啟用 Anti-Burn-in™ 影像防烙印功能。	<ul style="list-style-type: none"> <li>停用 Anti-Burn-in™ 影像防烙印功能。請參閱第 30 和 31 頁。</li> </ul>
	只有在初次變更選單功能設定時，才會顯示此警告訊息方塊。	<ul style="list-style-type: none"> <li>選擇<b>接受</b>以繼續設定變更，或選擇<b>取消</b>以停用設定變更。</li> </ul>
 	溫度到達 55° C (131° F) 時，溫度警告訊息將會出現在螢幕上。 內部溫度達到 60° C (140° F) 時，裝置將自動關機。	<ul style="list-style-type: none"> <li>確保 LCD 顯示器的通風口未阻塞。</li> <li>確保室溫介於 0°C 至 40°C (32°F 至 104°F) 之間。</li> </ul>

# 附錄

## 5.2 支援的解析度

### TTN-3201 (FHD):

編號	模式	解析度	垂直像素 (Hz)
1	VGA	640 x 480 (60)	60
2	VGA	640 x 480 (75)	75
3	SVGA	800 x 600 (60)	60
4	SVGA	800 x 600 (75)	75
5	XGA	1024 x 768 (60)	60
6	XGA	1024 x 768 (75)	75
7	NEC A	1280 x 1024 (70)	70
8	NEW	1280 x 1024 (72)	72
9	SVGA	1280 x 1024 (75)	75
10	SVGA	1280 x 720p (60)	60
11	HD 1080	1920 x 1080 (60)	60

### TTN-4301/TTN-5501 (4K) :

編號	模式	解析度	垂直像素 (Hz)
1	VGA	640 x 480 (60)	60
2	VGA	640 x 480 (75)	75
3	SVGA	800 x 600 (60)	60
4	SVGA	800 x 600 (75)	75
5	XGA	1024 x 768 (60)	60
6	XGA	1024 x 768 (75)	75
7	NEC A	1280 x 1024 (70)	70
8	NEW	1280 x 1024 (72)	72
9	SVGA	1280 x 1024 (75)	75
10	SVGA	1280 x 720p (60)	60
11	HD 1080	1920 x 1080 (60)	60
12	UHD	3840 x 2160 (30)	30
13	UHD	3840 x 2160 (60)	60

## 5.3 清潔

### 使用顯示器時的注意事項

- 請勿讓手部、臉部或其他物品靠近顯示器的通風孔。通風孔會排出高溫氣體，因此顯示器頂部的溫度通常非常高。若任何身體部位過於靠近，可能導致燙傷或其他傷害。在顯示器頂部放置任何物品，亦可能使物品及顯示器受到熱損。
- 在移動顯示器前，務必拔除所有傳輸線。在連接傳輸線的情況下移動顯示器，可能損壞傳輸線，而導致起火或觸電危險。
- 基於安全考量，在進行任何清潔或維護程序前，請先從電源插座拔出電源插頭。

### 前面板清潔說明

- 顯示器的前面板經過特殊處理。使用清潔布或不起棉絮的柔軟布料，輕輕擦拭表面即可。
- 若表面變髒，請使用不起棉絮的柔軟布料沾以中性清潔劑，擰出布料多餘的液體，擦拭顯示器表面去除汙物，然後使用相同類型的乾布擦乾顯示器。
- 請勿用手指或任何硬物刮傷或碰撞面板表面。
- 請勿使用殺蟲噴劑、溶劑及稀釋劑等揮發性物質。

### 機殼清潔說明

- 若機殼變髒，請使用柔軟乾布擦拭。
- 若機殼過髒，請使用不起棉絮的布料沾以中性清潔劑，儘可能擰出布料多餘的水分，然後擦拭機殼。最後使用另一塊乾布擦拭一遍，直到表面變乾。
- 請勿讓任何水分或清潔劑接觸到顯示器的表面。若水或溼氣滲入裝置內，可能導致操作問題、電氣及觸電危險。
- 請勿用手指或任何硬物刮傷或碰撞機殼。
- 請勿在機殼上使用殺蟲噴劑、溶劑及稀釋劑等揮發性物質。
- 請勿在機殼附近長時間放置任何橡膠或 PVC 製品。

# 附錄

## 5.4 故障排除

故障徵狀	可能原因	解決方法
沒有顯示畫面	<ul style="list-style-type: none"><li>電源線中斷連接。</li><li>顯示器背面的主電源開關沒有開啟。</li><li>選取的輸入沒有連接。</li><li>顯示器處於待機模式。</li></ul>	<ol style="list-style-type: none"><li>1 插入電源線。</li><li>2 確定電源開關已開啟。</li><li>3 完成顯示器的訊號連接。</li></ol>
顯示器上出現干擾或聽見雜音。	周圍電器用品或日光燈所引起。	將顯示器移至別處，查看干擾是否減少。
色彩異常	訊號線未接受。	確定訊號線確實連接至顯示器的背面。
畫面異常扭曲	<ul style="list-style-type: none"><li>訊號線未接受。</li><li>輸入訊號超過顯示器的允許範圍。</li></ul>	<ul style="list-style-type: none"><li>確定訊號線有接受。</li><li>檢查視訊訊號來源，查看是否超過顯示器的範圍。請確認該訊號的規格，並比對本顯示器規格章節的說明。</li></ul>
顯示影像未填滿整個螢幕	畫面格式未正確設定。	按下 <b>16:9</b> 按鈕並選擇合適的畫面格式。
能聽見聲音，但沒有畫面	來源訊號線連接錯誤。	確定視訊輸入及聲音輸入皆有正確連接。
可看見畫面，但沒有聲音	<ul style="list-style-type: none"><li>來源訊號線連接錯誤。</li><li>音量調至最低。</li><li>靜音功能開啟。</li><li>沒有連接外部喇叭。</li></ul>	<ul style="list-style-type: none"><li>確定視訊及聲音輸入皆有正確連接。</li><li>按 <sup>VOL</sup> + 或 <sup>VOL</sup> - 按鈕直到聽見聲音。</li><li>使用  按鈕關閉靜音功能。</li><li>連接外部喇叭並調至適合的音量。</li></ul>
有些畫面元素沒有亮起	顯示器有些像素沒有亮起。	本顯示器採用極高水準的精密技術所製造，然而有時顯示器還是會有一些像素無法顯示。這不是故障現象。
關閉顯示器後仍可看見殘影。 (如標誌、遊戲、電腦影像、在 4:3 標準模式中顯示的影像等靜態畫面)	靜態畫面顯示過久。	請勿長時間顯示靜態影像，這可能導致顯示器上出現永久殘影。

# 第 6 章：規格

## 6.1 顯示器規格

		TTN-3201	TTN-4301	TTN-5501
面板	面板類型	LED 背光 TFT LCD (IPS 技術)	LED 背光 TFT LCD (IPS 技術)	LED 背光 TFT LCD (IPS 技術)
	面板尺寸	31.5"	43.0"	54.6"
	最大解析度	FHD 1920 x 1080	UHD 3840 x 2160	UHD 3840 x 2160
	像素大小	0.364 mm	0.245 mm	0.315 mm
	亮度	450 cd/m <sup>2</sup>	450 cd/m <sup>2</sup>	400 cd/m <sup>2</sup>
	對比	1000:1	1200:1	1200:1
	視角 (H/V)	178°/178°	178°/178°	178°/178°
	顯示顏色	16.7M	1.07G 色	1.07G 色
	回應時間	5 ms	5 ms	5 ms
表面處理	防眩光處理 (霧面 1%) , 2H	防眩光處理 (霧面 1%) , 3H	防眩光處理 (霧面 1%) , 3H	
頻率 (水平 / 垂直)	頻率 (水平)	31 KHz-92 KHz	31 KHz-92 KHz	31 KHz-92 KHz
	頻率 (垂直)	48 Hz-76 Hz	48 Hz-76 Hz	48 Hz-76 Hz
輸入	HDMI	2.0 x 1	2.0 x 1	2.0 x 1
	DVI	24-Pin DVI-D	24-Pin DVI-D	24-Pin DVI-D
	VGA	15-Pin D-Sub x 1	15-Pin D-Sub x 1	15-Pin D-Sub x 1
	複合	BNC x 1	BNC x 1	BNC x 1
輸出	Composite (CVBS)	BNC x 1	BNC x 1	BNC x 1
外部控制	RS232 輸入	9-Pin D-Sub	9-Pin D-Sub	9-Pin D-Sub
	LAN	RJ45 x 1(10/100 Mbps)	RJ45 x 1(10/100 Mbps)	RJ45 x 1(10/100 Mbps)
其他連接功能	USB	2.0 x 1 (維修連接埠 / 媒體播放)	2.0 x 1 (維修連接埠 / 媒體播放)	2.0 x 1 (維修連接埠 / 媒體播放)
音訊	音訊輸入	立體聲音訊插孔 (3.5 mm)	立體聲音訊插孔 (3.5 mm)	立體聲音訊插孔 (3.5 mm)
	音訊輸出	立體聲音訊插孔 (3.5 mm) , S/PDIF	立體聲音訊插孔 (3.5 mm) , S/PDIF	立體聲音訊插孔 (3.5 mm) , S/PDIF
	內部喇叭	10W x 2	12W x 2	12W x 2
電源	電源需求	AC 100-240V , 50/60 Hz	AC 100-240V , 50/60 Hz	AC 100-240V , 50/60 Hz
	開啟模式	50W	82W	112W
	待機模式	<0.5W	<0.5W	<0.5W
	關閉模式	0W	0W	0W
電源供應器	內部	內部	內部	
玻璃	厚度	3.2 mm (0.13")	3.2 mm (0.13")	3.2 mm (0.13")
	傳輸率	≥ 88%	≥ 88%	≥ 88%
	硬度	IK10	IK08	IK08
操作條件	溫度	0°C-40°C (32°F-104°F)	0°C-40°C (32°F-104°F)	0°C-40°C (32°F-104°F)
	濕度	20%-80% (無凝結)	20%-80% (無凝結)	20%-80% (無凝結)
存放條件	溫度	-10°C - 60°C (-4°F-140°F)	-10°C - 60°C (-4°F-140°F)	-10°C - 60°C (-4°F-140°F)
	濕度	10%-80% (無凝結)	10%-80% (無凝結)	10%-80% (無凝結)
固定	VESA FPMPI	是 (100 x 100 mm)	是 (400 x 200 mm)	是 (400 x 200 mm)
尺寸	產品不含底座 (寬 x 高 x 深)	758.4 x 454.2 x 84.5 mm (29.9"x 17.9" x 3.3")	1002.0 x 591.6 x 84.7 mm (39.5" x 23.3" x 3.3")	1270.4 x 742.6 x 73.7 mm (50.0" x 29.2" x 2.9")
	包裝 (寬 x 高 x 長)	840.0 x 535.0 x 150.0 mm (33.1" x 21.1" x 5.9")	1120.0 x 710.0 x 180.0 mm (44.1" x 28.0" x 7.1")	1420.0 x 870.0 x 220.0 mm (55.9" x 34.3" x 8.7")
重量	產品不含底座	10.2 kg (22.49 lb)	19.0 kg (41.89 lb)	29.6 kg (65.2 lb)
	包裝	12.0 kg (26.46 lb)	22.4 kg (49.38 lb)	35.5 kg (78.1 lb)

### 附註：

- ◆ 所有規格如有變更，恕不另行通知。

# 規格

## 6.2 顯示器尺寸

### TTN-3201

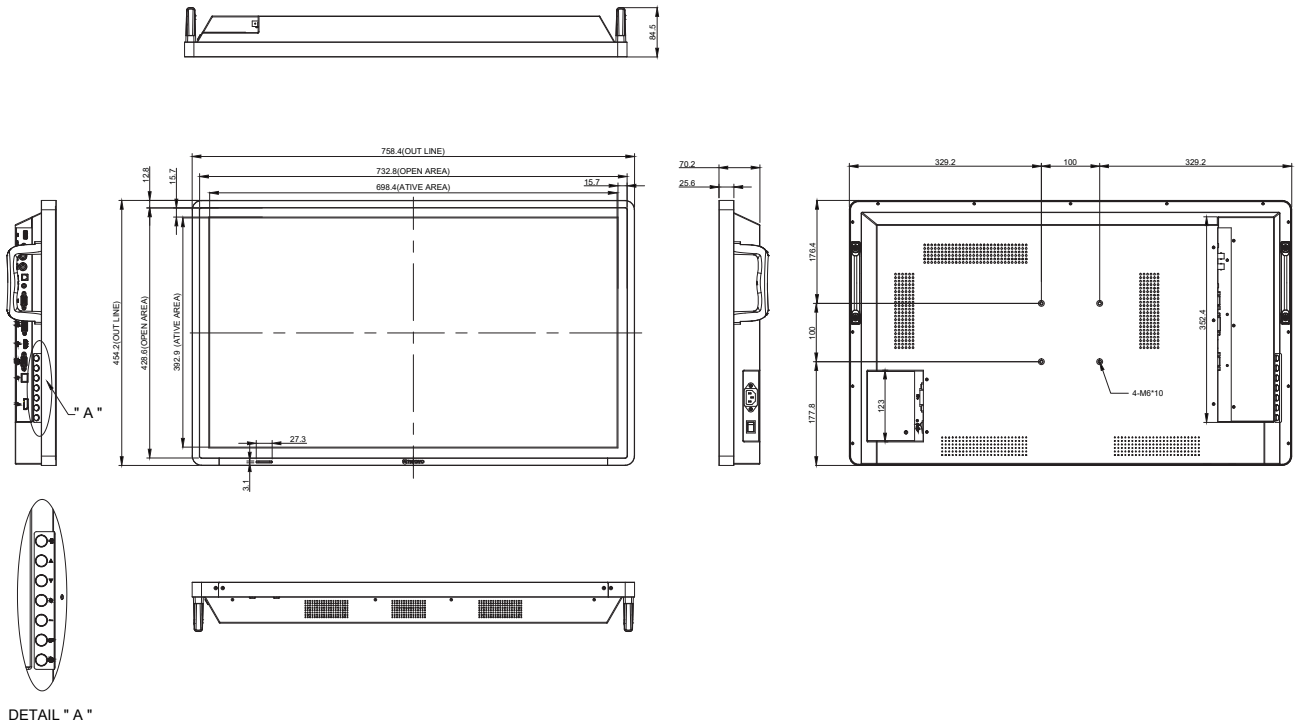

### TTN-4301

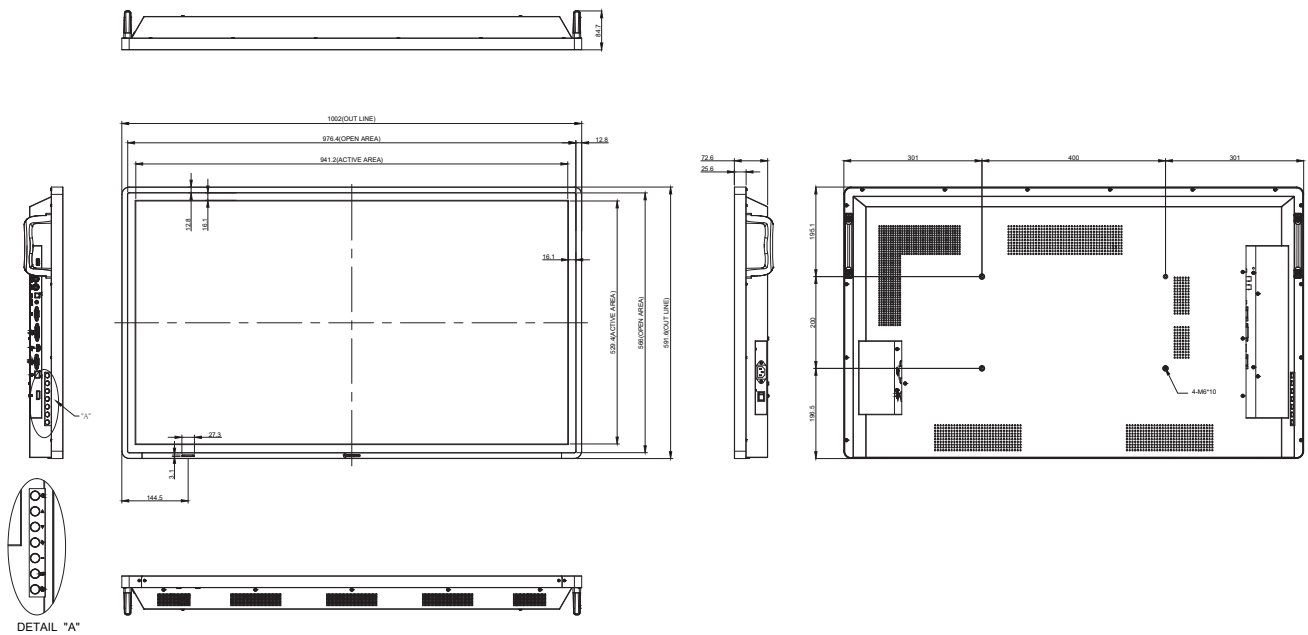



# 規格

## TTN-5501

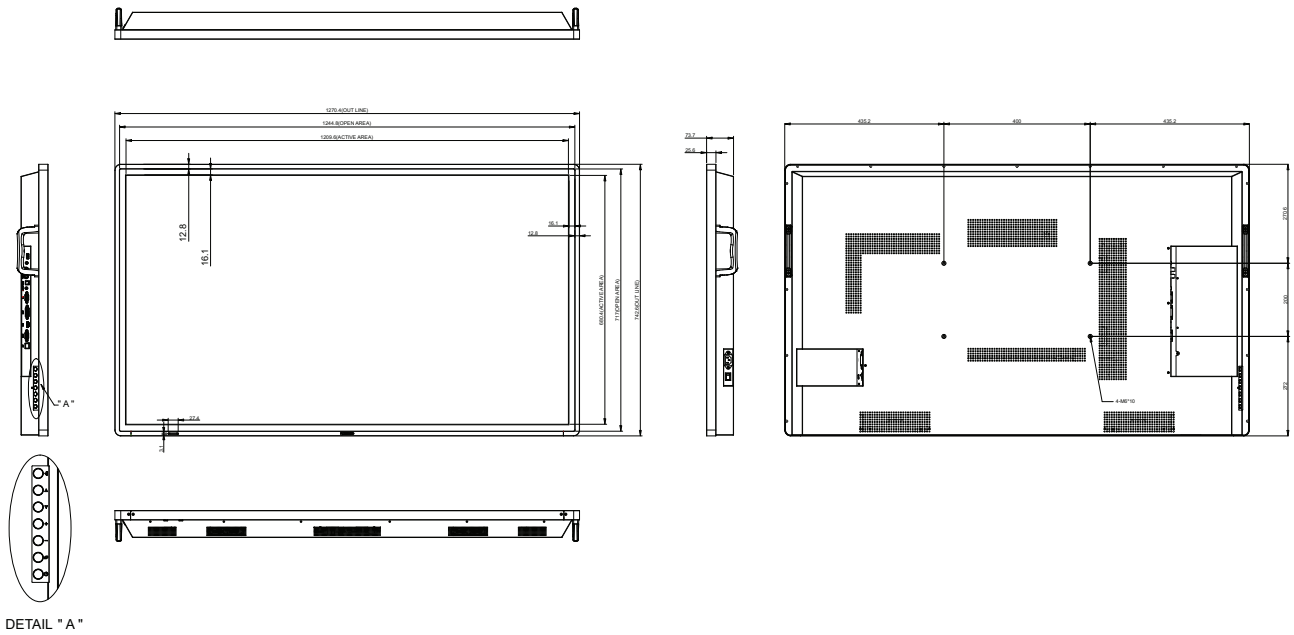

偉聯科技股份有限公司

11503 台北市南港區園區街 3 之 1 號五樓之 1

電話：02-2655-8080

Copyright © 2024 AG Neovo. All rights reserved.

TTN-3201/TTN-4301/TTN-5501 Eprel registration number:1445303/1445304/1879914