



**THE DISPLAY CHOICE  
OF PROFESSIONALS™**

**Pantalla con retroiluminación de LED  
TTN-3201, TTN-4301 y TTN-5501**

[www.agneovo.com](http://www.agneovo.com)

**Manual del usuario**

# TABLA DE CONTENIDO

<b>INFORMACIÓN DE SEGURIDAD .....</b>	<b>3</b>
Aviso de la Comisión Federal de Comunicaciones (FCC) (solo para los modelos TTN-3201/TTN-4301).....	3
WEEE.....	4
<b>PRECAUCIONES.....</b>	<b>5</b>
Aviso.....	5
Precauciones de instalación.....	5
Precauciones de uso.....	6
Limpieza y mantenimiento.....	7
Aviso para la pantalla LCD.....	7
<b>CAPÍTULO 1: DESCRIPCIÓN DEL PRODUCTO .....</b>	<b>8</b>
1.1 Desempaquetar.....	8
1.2 Contenido del paquete.....	8
1.3 Preparar la instalación.....	9
1.4 Instalación en un soporte para pared.....	9
1.4.1 Rejilla VESA.....	11
1.4.2 Requisitos de ventilación para ubicar el aparato.....	11
1.5 Información general de la pantalla LCD.....	12
1.5.1 Panel de control.....	12
1.5.2 Terminales de entrada y salida.....	14
1.6 Mando a distancia.....	15
1.6.1 Funciones generales.....	15
1.6.2 Insertar las pilas en el mando a distancia.....	16
1.6.3 Usar el mando a distancia.....	16
1.6.4 Alcance de funcionamiento del mando a distancia.....	17
<b>CAPÍTULO 2: CONEXIONES .....</b>	<b>18</b>
<b>CAPÍTULO 3: MENÚ EN PANTALLA .....</b>	<b>19</b>
3.1 Utilizar el menú OSD.....	19
3.2 Árbol de menús OSD.....	21
<b>CAPÍTULO 4: AJUSTAR LA PANTALLA LCD.....</b>	<b>22</b>
4.1 Imagen.....	22
4.2 Sonido.....	25
4.3 Configuración.....	27
4.4 Red.....	31
4.5 Ajustes de programación.....	32
4.6 Utilizar las funciones multimedia.....	33
<b>CAPÍTULO 5: APÉNDICE .....</b>	<b>35</b>
5.1 Mensajes de advertencia.....	35
5.2 Resoluciones admitidas.....	36
5.3 Limpieza.....	37
5.4 Solucionar problemas.....	38
<b>CAPÍTULO 6: ESPECIFICACIONES.....</b>	<b>39</b>
6.1 Especificaciones de la pantalla.....	39
6.2 Dimensiones físicas.....	40

# INFORMACIÓN DE SEGURIDAD

## Aviso de la Comisión Federal de Comunicaciones (FCC) (solo para los modelos TTN-3201/TTN-4301)



Este equipo ha sido probado y se ha determinado que cumple los límites de un dispositivo digital de Clase B, de acuerdo con la Parte 15 de las Reglas de la FCC. Estos límites se establecieron con el fin de proporcionar una protección razonable contra interferencias perjudiciales en una instalación residencial. Este equipo genera, utiliza y puede irradiar energía de radiofrecuencia y, si no se instala y utiliza conforme a las instrucciones, puede causar interferencias perjudiciales para las comunicaciones de radio. Sin embargo, no se puede garantizar que la interferencia no ocurrirá en una instalación en particular. En el caso de que el equipo causara interferencias perjudiciales para la recepción de radio o TV, lo que puede determinarse encendiendo y apagando dicho equipo, se sugiere que el usuario lleve a cabo una o varias de las siguientes medidas para corregir dichas interferencias:

- Reorientar o recolocar la antena receptora.
- Aumentar la separación entre el equipo y el receptor.
- Conectar el equipo a una toma de corriente de un circuito diferente al que está conectado el receptor.
- Solicitar ayuda al proveedor o a un profesional de radio y TV con experiencia.



Los cambios o modificaciones no aprobados expresamente por la parte responsable de su cumplimiento anularán la autorización del usuario para trabajar con el equipo.

Utilice solamente un cable apantallado RF suministrado con la pantalla cuando la conecte a un equipo informático.

Para evitar daños que podrían provocar incendios o descargas eléctricas, no exponga este aparato a la lluvia o a una humedad excesiva.

ESTE APARATO DIGITAL DE CLASE B CUMPLE TODOS LOS REQUISITOS DE LA REGULACIÓN CANADIENSE DE EQUIPOS QUE CAUSAN INTERFERENCIAS.



Este dispositivo cumple el Apartado 15 de la Normativa de la FCC. Su funcionamiento está sujeto a dos condiciones: (1) este dispositivo no deberá causar interferencias perjudiciales y (2) este dispositivo deberá aceptar cualquier interferencia que reciba, incluidas interferencias que puedan causar un funcionamiento no deseado.

# INFORMACIÓN DE SEGURIDAD

## WEEE

Eliminación de equipos de desecho por usuarios en hogares particulares de la Unión Europea.

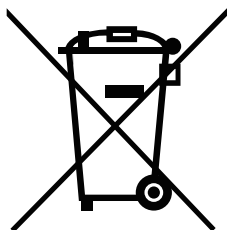

Este símbolo en el producto o su embalaje indica que no se debe desechar con el resto de residuos domésticos. En su lugar, es responsabilidad suya deshacerse del equipo que desea desechar, entregándolo en un punto de recogida designado para el reciclaje de desechos de equipos eléctricos y electrónicos. La recogida y reciclaje por separado del equipo antiguo en el momento en el que se deshaga de él, ayudará a conservar los recursos naturales y a garantizar que se recicla de forma que proteja la salud humana y el medioambiente. Para más información acerca de dónde puede deshacerse de los equipos para el reciclaje, póngase en contacto con la oficina de ciudad de su localidad, con su servicio de desechos de desperdicios domésticos o con el comercio en el que adquirió el producto.

Para hogares particulares de la Unión Europea. Para ayudar a conservar los recursos naturales y asegurarse de que el producto se recicla de forma que proteja la salud humana y el medioambiente, nos gustaría llamarle la atención a las siguientes indicaciones:

- El contenedor tachado en el dispositivo o su embalaje indica que el producto cumple con la Directiva Europea WEEE (Desechos de equipos eléctricos y electrónicos).
- Deseche siempre los dispositivos viejos por separado de la basura doméstica.
- Las pilas deben ser retiradas de antemano y desechadas por separado en el sistema de recolección adecuados.
- Usted es responsable con respecto a la eliminación de datos personales en los dispositivos viejos antes de eliminarlos.
- Los hogares particulares pueden entregar sus dispositivos antiguos gratis.
- Para más información acerca de dónde puede deshacerse de los equipos para el reciclaje, póngase en contacto con la oficina de ciudad de su localidad, con su servicio de desechos de desperdicios domésticos o con el comercio en el que adquirió el producto.

# PRECAUCIONES

## PRECAUCIONES



### Símbolos utilizados en este manual



Este icono indica la existencia de un riesgo potencial que podría provocar lesiones personales o daños al producto.



Este icono indica información de funcionamiento o de servicio técnico importante.

## Aviso

- Lea este manual del usuario atentamente antes de utilizar la pantalla LCD y guárdelo por si tuviera que consultarlo en otro momento.
- Las especificaciones del producto y otra información proporcionada en este manual del usuario solamente deben utilizarse como referencia. Toda la información está sujeta a cambios sin previo aviso. El contenido actualizado se puede descargar de nuestro sitio web en [displays.agneovo.com](http://displays.agneovo.com).
- Para proteger sus derechos como consumidor, no quite ninguna pegatina de la pantalla. Este hecho podría afectar a la resolución del período de garantía.

## Precauciones de instalación



No coloque la pantalla LCD cerca de fuentes de calor, como por ejemplo radiadores, aberturas de ventilación o a la luz directa del sol.



No tape ni bloquee los orificios de ventilación de la carcasa.



Coloque la pantalla LCD en un área estable. No coloque la pantalla LCD donde pueda sufrir vibraciones o impactos.



Coloque la pantalla LCD en un área perfectamente ventilada.



No coloque la pantalla LCD en el exterior.



No coloque la pantalla LCD en un entorno con polvo o humedad.



No derrame líquido ni inserte objetos afilados en la pantalla LCD a través de los orificios de ventilación. Si lo hace, se puede provocar un incendio accidental, descargas eléctricas o la pantalla LCD puede resultar dañada.

# PRECAUCIONES

## Precauciones de uso



Utilice solamente el cable de alimentación proporcionado con la pantalla LCD.



La toma de corriente debe estar instalada junto a la pantalla LCD y se debe tener acceso a ella sin ninguna dificultad.



Si utiliza un alargador con la pantalla LCD, asegúrese de que el consumo de corriente total enchufado a la toma de corriente no supera el amperaje permitido.



No deje que nada descansa sobre el cable de alimentación. No coloque la pantalla LCD donde el cable de alimentación se pueda pisar.



Si no va a utilizar la pantalla LCD durante un prolongado período de tiempo, desenchufe el cable de alimentación de la toma de corriente eléctrica.



Para desconectar el cable de alimentación, agarre el cabezal del enchufe y tire de él. No tire del cable; si lo hace, se puede provocar un incendio o descargas eléctricas.



No desenchufe ni toque el cable de alimentación con las manos mojadas.



### ADVERTENCIA:

Desenchufe el cable de alimentación de la toma de corriente y póngase en contacto con el personal de servicio técnico cualificado cuando se den las siguientes condiciones:



- El cable de alimentación está dañado.
- La pantalla LCD se ha caído o la carcasa se ha dañado.
- La pantalla LCD emite humo o un fuerte olor.



El montaje en el techo o en cualquier superficie horizontal elevada no es aconsejable.



### ADVERTENCIA:

La instalación de las pantallas que no se realice conforme a las instrucciones puede dar lugar a consecuencias no deseadas, como por ejemplo daños o lesiones personales. Es muy recomendable, que los usuarios que ya hayan montado la pantalla en el techo o en cualquier otra superficie horizontal elevada se pongan en contacto con AG Neovo para obtener consejos y soluciones que le ayudarán a disfrutar plenamente de dicha pantalla.



# PRECAUCIONES

---

## Limpieza y mantenimiento

---



No intente reparar la pantalla LCD usted mismo. Deje esta tarea en manos del personal de servicio técnico.

Si abre o quita la carcasa puede quedar expuesto a voltajes peligrosos y a otros riesgos.

---

---

## Aviso para la pantalla LCD

---

Para mantener el rendimiento luminoso estable, es recomendable utilizar un valor bajo de brillo.

Debido al período de vida útil de la lámpara, es normal que la calidad del brillo de la pantalla LCD disminuya con el tiempo.

Cuando se muestran imágenes estáticas durante prolongados períodos de tiempo, se puede quedar una imagen permanente en la pantalla LCD. Este fenómeno se conoce como retención o envejecimiento.

Para evitar la retención de imágenes, lleve a cabo cualquiera de los métodos siguientes:

- Establezca un período de tiempo para que la pantalla LCD se apague después de unos minutos de inactividad.
- Utilice un protector de pantalla que tenga gráficos móviles o una imagen en blanco y negro.
- Cambie los fondos de escritorio con cierta frecuencia.
- Ajuste la pantalla LCD con un bajo valor de brillo.
- Apague la pantalla LCD cuando no utilice el sistema.

Cuando la pantalla LCD muestre retención de imágenes:

- Apague la pantalla LCD durante un prolongado período de tiempo. Podemos estar hablando de varias horas o varios días.
  - Utilice un protector de pantalla y ejecútelo durante un prolongado período de tiempo.
  - Utilice una imagen en blanco y negro y muéstrela durante un prolongado período de tiempo.
- 

El interior de la pantalla LCD contiene millones de microtransistores. Es normal que unos pocos transistores resulten dañados y generen puntos. Se trata de una anomalía aceptable que no se considera una avería.

---

# CAPÍTULO 1: DESCRIPCIÓN DEL PRODUCTO

## 1.1 Desempaquetar

- Este producto está empaquetado en una caja de cartón junto con sus accesorios estándar.
- Cualquier otro accesorio opcional se incluye en paquetes independientes.
- Considerando el tamaño y el peso de la pantalla, se recomienda que este producto se transporte por dos personas.
- Después de abrir la caja de empaquetado, asegúrese de que los elementos incluidos están en buenas condiciones y completos.

## 1.2 Contenido del paquete

Cuando desempaquete el producto, asegúrese de que todos los elementos siguientes están incluidos en la caja. Si alguno de ellos falta o está dañado, póngase en contacto con su distribuidor.

Pantalla LCD

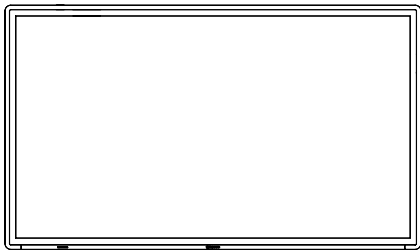

Mando a distancia

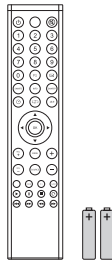

Guía de inicio rápido



Cable HDMI

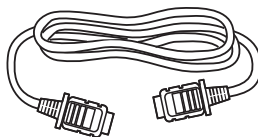

Cable de alimentación

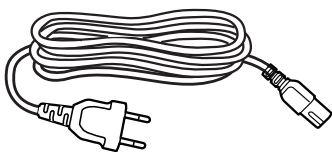

### Nota:

- ◆ El mando a distancia se proporciona con las pilas AAA incluidas.
- ◆ Asegúrese de que, sea cual sea la región de uso, utilice un cable de alimentación conforme al voltaje de CA de la toma de corriente y que haya sido aprobado por las normativas de seguridad de un país concreto y cumpla dichas normativas (se debe utilizar uno de tipo H05W-F, 2G o 3G, 0,75 o 1 mm<sup>2</sup>).
- ◆ Puede guardar la caja y el material de embalaje por si tuviera que transportar la pantalla en otro momento.
- ◆ Las imágenes son solamente para referencia. Los artículos reales embalados pueden variar.



# DESCRIPCIÓN DEL PRODUCTO

## 1.3 Preparar la instalación

- Debido al alto consumo de energía, utilice siempre el enchufe exclusivamente diseñado para este producto. Si necesita una línea de prolongación, consulte a su agente de servicio técnico.
- El producto se debe instalar en una superficie plana para evitar que se vuelque. Se debe mantener la distancia entre la parte posterior del producto y la pared para conseguir la ventilación adecuada. No instale el producto en la cocina, en el baño o en cualquier otro lugar en el que haya mucha humedad. Si lo hace, el período de vida útil de los componentes electrónicos puede reducirse.
- El producto solamente funcionará con normalidad a una altitud inferior a 3.000 metros. En lugares cuya altitud sea superior a 3.000 metros se pueden experimentar algunas anomalías.

## 1.4 Instalación en un soporte para pared

Para instalar esta pantalla en la pared, debe adquirir el kit estándar para instalación en pared (disponible en cualquier tienda especializada). Es recomendable utilizar una interfaz de instalación que cumpla la normativa TUV-GS y/o el estándar UL1678 norteamericano.

Para instalar la pantalla LCD en la pared, atornille el soporte de instalación en los orificios VESA situados en la parte posterior de dicha pantalla.

### TTN-3201

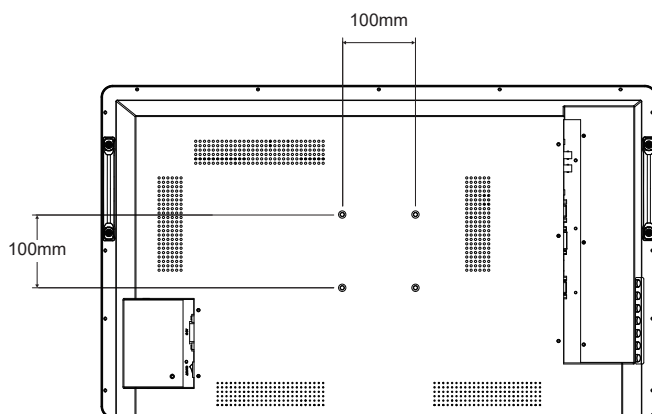

### TTN-4301

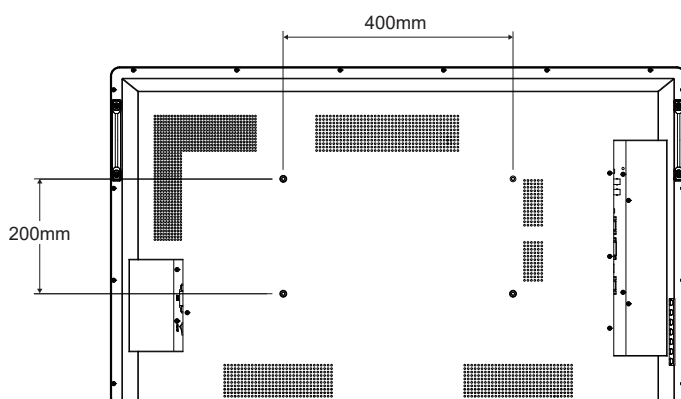

### Advertencia:

- ◆ No presione demasiado fuerte el panel LCD o el borde del marco, ya que puede provocar averías en el dispositivo.

### Nota:

- ◆ Evite que el conjunto de instalación para pared bloquee los orificios de ventilación situados en la parte posterior de la pantalla.
- ◆ Asegure la pantalla LCD en una pared sólida lo suficientemente resistente como para aguantar su peso.
- ◆ Extienda una lámina protectora sobre una mesa, por ejemplo la que envolvía a la pantalla en el paquete, debajo de la superficie de la pantalla de forma que esta no se arañe.
- ◆ Asegúrese de que tiene todos los accesorios para instalar esta pantalla (soporte para pared, soporte para techo, etc.).
- ◆ Siga las instrucciones incluidas con el juego de instalación en pared. Si no sigue los procedimientos de instalación correctos, se pueden producir daños en el equipo o el usuario o instalador puede sufrir lesiones. La garantía del producto no cubre daños causados por una instalación inadecuada.

# DESCRIPCIÓN DEL PRODUCTO

TTN-5501

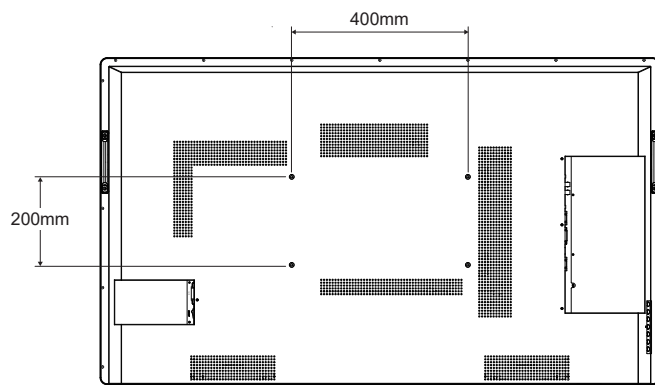

# DESCRIPCIÓN DEL PRODUCTO

## 1.4.1 Rejilla VESA

Nombre de modelo	Cuadrícula VESA
TTN-3201	100 (Ancho) x 100 (Alto) mm
TTN-4301	400 (Ancho) x 200 (Alto) mm
TTN-5501	400 (Ancho) x 200 (Alto) mm

### Precaución:

Para evitar que la pantalla se caiga:

- ◆ Si instala la pantalla en la pared o en el techo, es recomendable hacerlo con soportes metálicos que puede adquirir en cualquier tienda especializada. Para obtener instrucciones de instalación detalladas, consulte la guía incluida con el soporte correspondiente.
- ◆ Para reducir la probabilidad de lesiones y daños provocados por la caída de la pantalla en caso de un terremoto u otros desastres naturales, pregunte al fabricante del soporte cuál es la ubicación de instalación más adecuada.

## 1.4.2 Requisitos de ventilación para ubicar el aparato

Para permitir la disipación del calor, deje un espacio suficiente entre los objetos de alrededor tal y como se muestra en el diagrama siguiente.

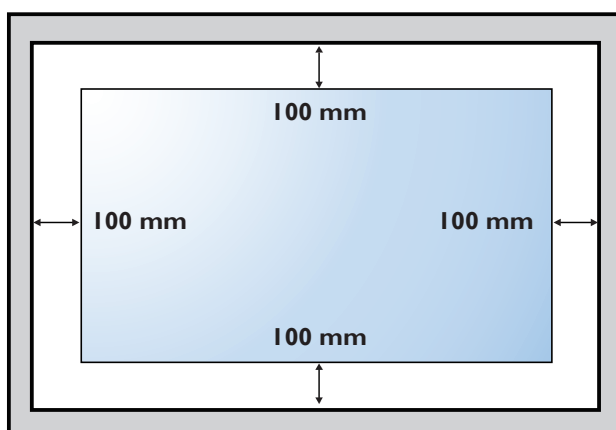

### Nota:

- ◆ Para el kit de instalación en pared, utilice tornillos de instalación de tipo M6 (con una longitud de 10 mm superior al grosor del soporte de instalación) y apriételos de forma segura.

# DESCRIPCIÓN DEL PRODUCTO

## 1.5 Información general de la pantalla LCD

### 1.5.1 Panel de control

TTN-3201

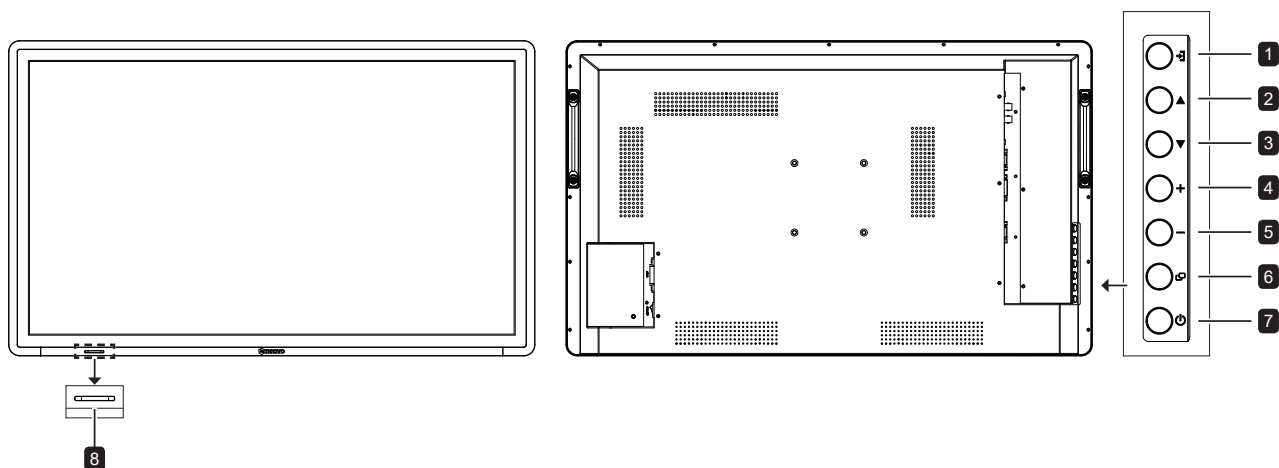

TTN-4301

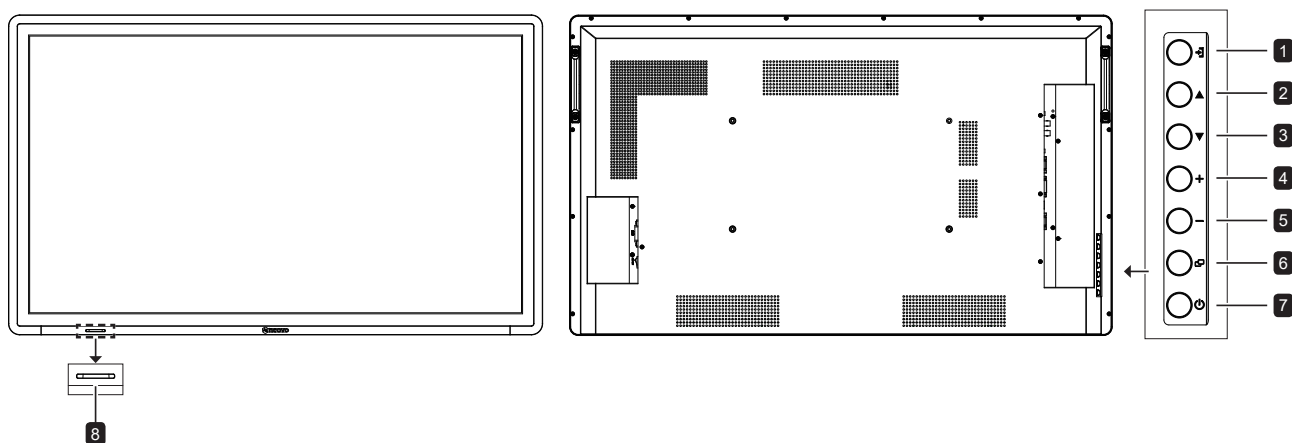

TTN-5501

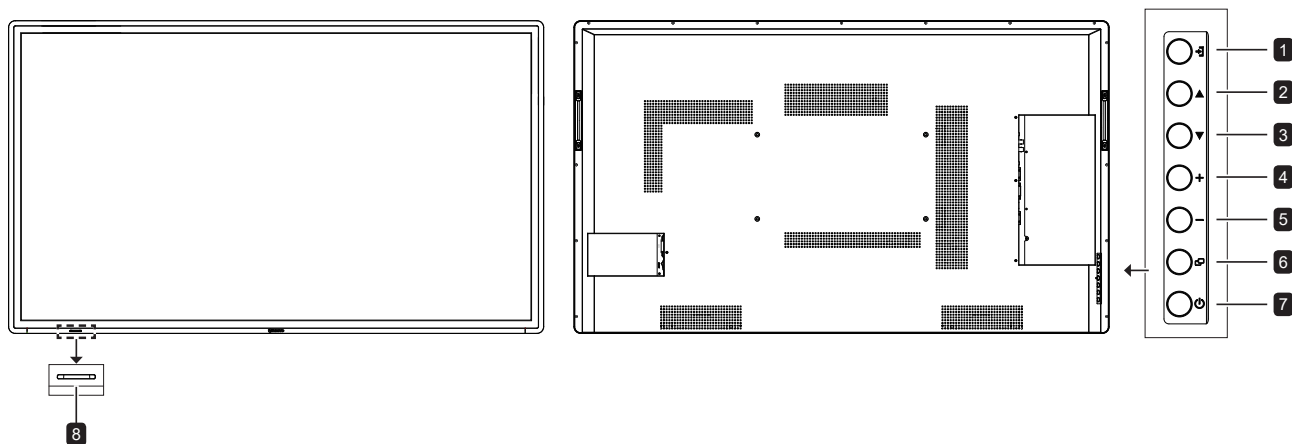

# DESCRIPCIÓN DEL PRODUCTO

## 1 [↔] Entrada

Permite elegir la fuente de entrada.

## 2 [▲] Subir

Permite mover la barra de resalte hacia arriba para seleccionar una opción o aumentar el ajuste mientras el menú OSD está activado.

## 3 [▼] Bajar

Permite mover la barra de resalte hacia abajo para seleccionar una opción o disminuir el ajuste mientras el menú OSD está activado.

## 4 [++] Aumentar

- Permite seleccionar una opción o aumentar el ajuste mientras el menú OSD está activado.
- Permite aumentar el nivel de volumen mientras el menú OSD está desactivado.

## 5 [–] Reducir

- Permite seleccionar una opción o disminuir el ajuste mientras el menú OSD está activado.
- Permite reducir el nivel de volumen mientras el menú OSD está desactivado.

## 6 [☰] Menú

- Active el menú OSD cuando dicho menú está desactivado.
- Permite volver al menú anterior u ocultar el menú OSD cuando este está activado.

## 7 [⏻] Alimentación

Presione este botón para encender la pantalla o activar el estado de espera en la misma.

## 8 Sensor del mando a distancia, indicador de estado de alimentación Y SENSOR EcoSmart

- Recibe las señales de comandos del mando a distancia.
- Indica el estado de funcionamiento de la pantalla:
  - Se ilumina en azul cuando la pantalla está encendida
  - Se ilumina en rojo cuando la pantalla se encuentra en el modo de espera.
  - Se apaga cuando la fuente de alimentación de la pantalla se desconecta.
- Los usuarios pueden habilitar la función Eco Smart para ajustar automáticamente el brillo de la pantalla LCD en función de la luz ambiente. Esta función relaja la vista y ayuda a optimizar la eficiencia energética.

### Nota:

- ◆ Asegúrese de que el sensor EcoSmart no está tapado al habilitar esta función.

# DESCRIPCIÓN DEL PRODUCTO

## 1.5.2 Terminales de entrada y salida

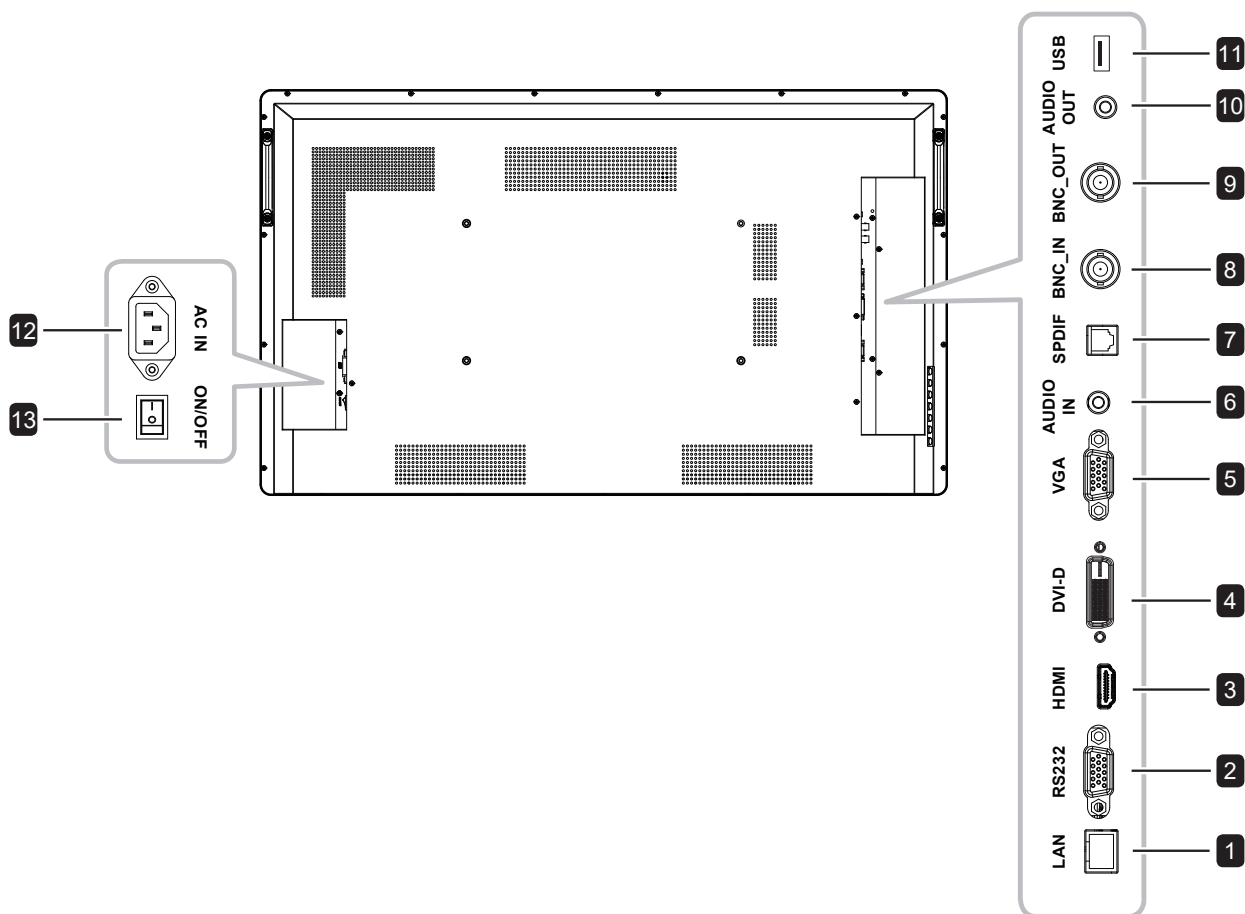

- 1 LAN**  
Para la conexión LAN con un cable Ethernet.
- 2 RS232**  
Permite conectar la entrada RS232 procedente de un equipo externo.
- 3 HDMI**  
Permite conectar la entrada de señales HDMI.
- 4 DVI-D**  
Permite conectar la entrada de señales DVI.
- 5 VGA**  
Permite conectar la entrada de señales VGA.
- 6 ENTRADA\_AUDIO**  
Permite conectar la entrada de señales de audio (conector de audio estéreo de 3,5 mm).
- 7 SPDIF (HDMI/DP)**  
Permite conectar salida de señales de audio digital.
- 8 ENTRADA\_BNC**  
Permite conectar una entrada de señales BNC.
- 9 SALIDA\_BNC**  
Permite conectar una salida de señales BNC.
- 10 SALIDA\_AUDIO (PC/CVBS)**  
Permite conectar la salida de señales de audio (conector de audio estéreo de 3,5 mm).
- 11 USB**  
El puerto USB para reproducción multimedia USB y actualización de firmware.
- 12 ENTRADA DE CA**  
Entrada de alimentación de CA.
- 13 ACTIVAR/DESACTIVAR**  
Permite encender o apagar la alimentación principal.

# DESCRIPCIÓN DEL PRODUCTO

## 1.6 Mando a distancia

### 1.6.1 Funciones generales

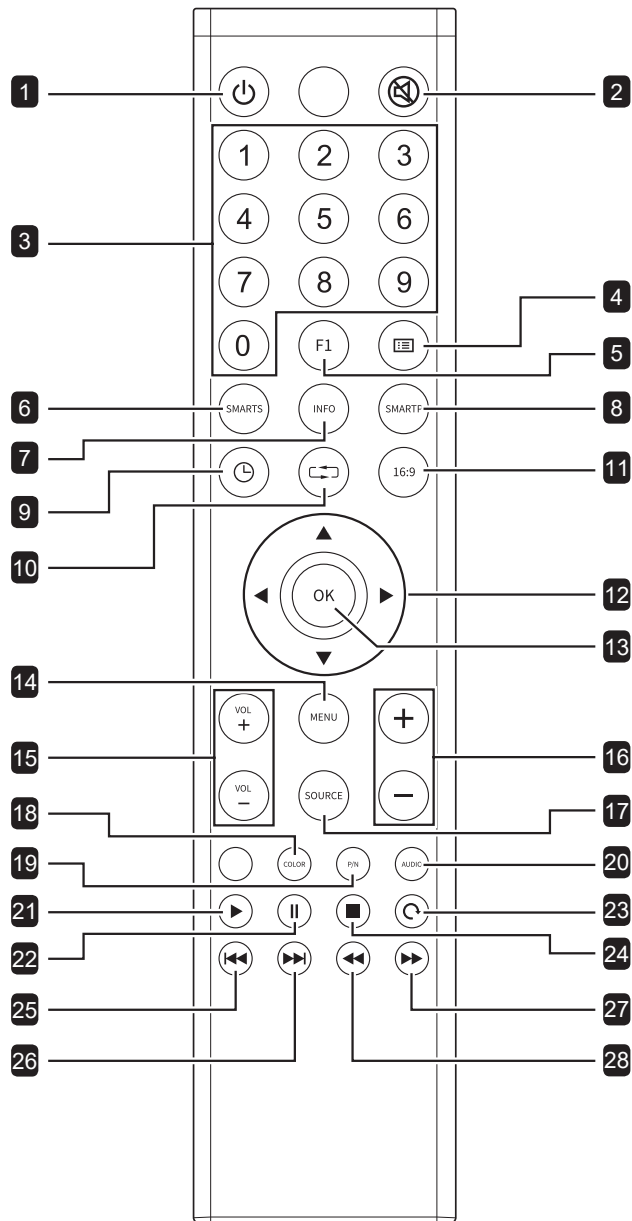

**1** [🔌] **ALIMENTACIÓN**

Permite encender la pantalla o activar el estado de espera en la misma.

**2** [🔇] **SILENCIO**

Permite activar y desactivar la función de silencio.

**3** [Número] **[Número]**

Permite introducir números

**4** [📄] **Lista**

Sin función.

**5** [F1] **Congelar**

Permite congelar o descongelar la imagen de la pantalla.

**6** [SMARTS] **Modo de sonido**

Permite seleccionar el modo de sonido preferido. Los modos de sonido disponibles incluyen los siguientes: **Estándar**, **Rock**, **POP**, **Jazz**, **Clásico** y **Personalizado**.

**7** [INFORMACIÓN] **Permite mostrar el tipo de señal y la resolución**

Permite acceder a la función OSD de reproducción multimedia USB cuando está en la fuente de entrada USB.

**8** [SMARTP] **Modo de imagen**

Permite seleccionar el modo de imagen preferido. Los modos de sonido disponibles incluyen los siguientes: **Estándar**, **Vívido**, **Suave**, **CCTV** y **Película**.

**9** [🕒] **Temporizador**

Sin función.

**10** [⏪] **Atrás**

Permite salir de la función anterior.

**11** [16:9] **Relación de aspecto**

Permite cambiar la relación de aspecto.

**12** [▲▼◀▶] **Botones de navegación**

Permiten recorrer los menús y elegir elementos.

**13** [Aceptar]

Permite confirmar una entrada o selección.

**14** [MENÚ]

Permite acceder al menú OSD o al menú Salir.

**15** [VOL +] [VOL -] **Botón Volumen**

Permite ajustar el volumen de las fuentes de audio internas o externas.

**16** [+/−]

Sin función.

**17** [FUENTE]

Permite seleccionar la fuente de entrada.

**18** [COLOR] **Temperatura de color**

Permite seleccionar la temperatura de color.

**19** ~ **20**

Sin función.

**21** ~ **28**

Para reproducir contenido multimedia USB.

# DESCRIPCIÓN DEL PRODUCTO

## 1.6.2 Insertar las pilas en el mando a distancia

El mando a distancia recibe alimentación a través de dos pilas de tipo AAA de 1,5 V.

Para instalar o quitar las pilas:

- 1 Presione y, a continuación, deslice la tapa para abrirla.
- 2 Alinee las pilas conforme a las indicaciones (+) y (-) que se encuentran dentro del compartimento de dichas pilas.
- 3 Vuelva a colocar la tapa.

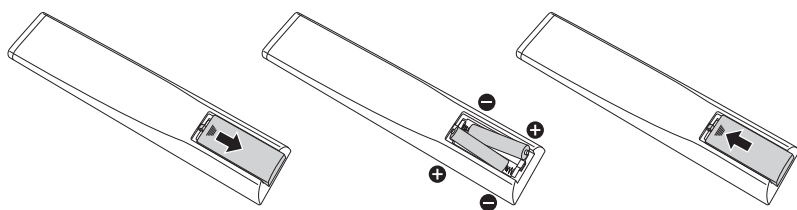

## 1.6.3 Usar el mando a distancia

- No lo someta a impactos fuertes.
- No derrame agua ni ningún otro líquido sobre el mando a distancia. Si el mando a distancia se moja, límpielo con un paño seco inmediatamente.
- Evite la exposición al calor y al vapor.
- No abra el mando a distancia excepto para instalar las pilas.

### Precaución:

El uso incorrecto de pilas puede provocar fugas en las mismas. Asegúrese de seguir las instrucciones que se indican a continuación:

- ◆ Coloque pilas de tipo “AAA” haciendo coincidir los signos (+) y (-) de cada una de ellas con los signos (+) y (-) del compartimento de las mismas.
- ◆ No mezcle tipos diferentes de pilas.
- ◆ No combine pilas nuevas con otras usadas. Si lo hace, se reducirá el período de vida útil de las pilas.
- ◆ Quite las pilas gastadas inmediatamente para evitar fugas del líquido en el compartimento de las mismas. No toque el ácido de las pilas expuesto ya que puede dañar su piel.

### Nota:

- ◆ Si piensa que no va a utilizar el mando a distancia durante un prolongado período de tiempo, quite las pilas.
- ◆ El mando a distancia puede no funcionar correctamente cuando la luz directa del sol o una luz intensa incide sobre el sensor del mando a distancia que se encuentra en esta pantalla, o cuando hay un obstáculo en la trayectoria de la transmisión de la señal.



# DESCRIPCIÓN DEL PRODUCTO

## 1.6.4 Alcance de funcionamiento del mando a distancia

Apunte con la parte superior del mando a distancia al sensor del mando a distancia de la pantalla (en el lado derecho) mientras presiona un botón.

Cuando utilice el mando a distancia, la distancia entre el mando a distancia y el sensor de la pantalla debe ser inferior a 8 m/26 pies, y los ángulos horizontales y verticales deben ser inferiores a 30°.

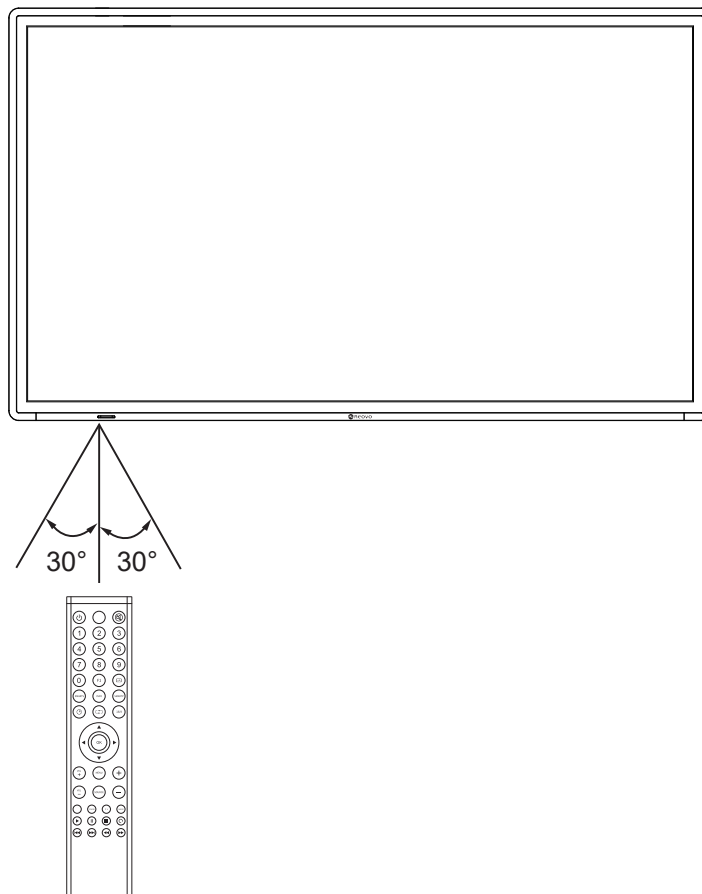

# CAPÍTULO 2: CONEXIONES

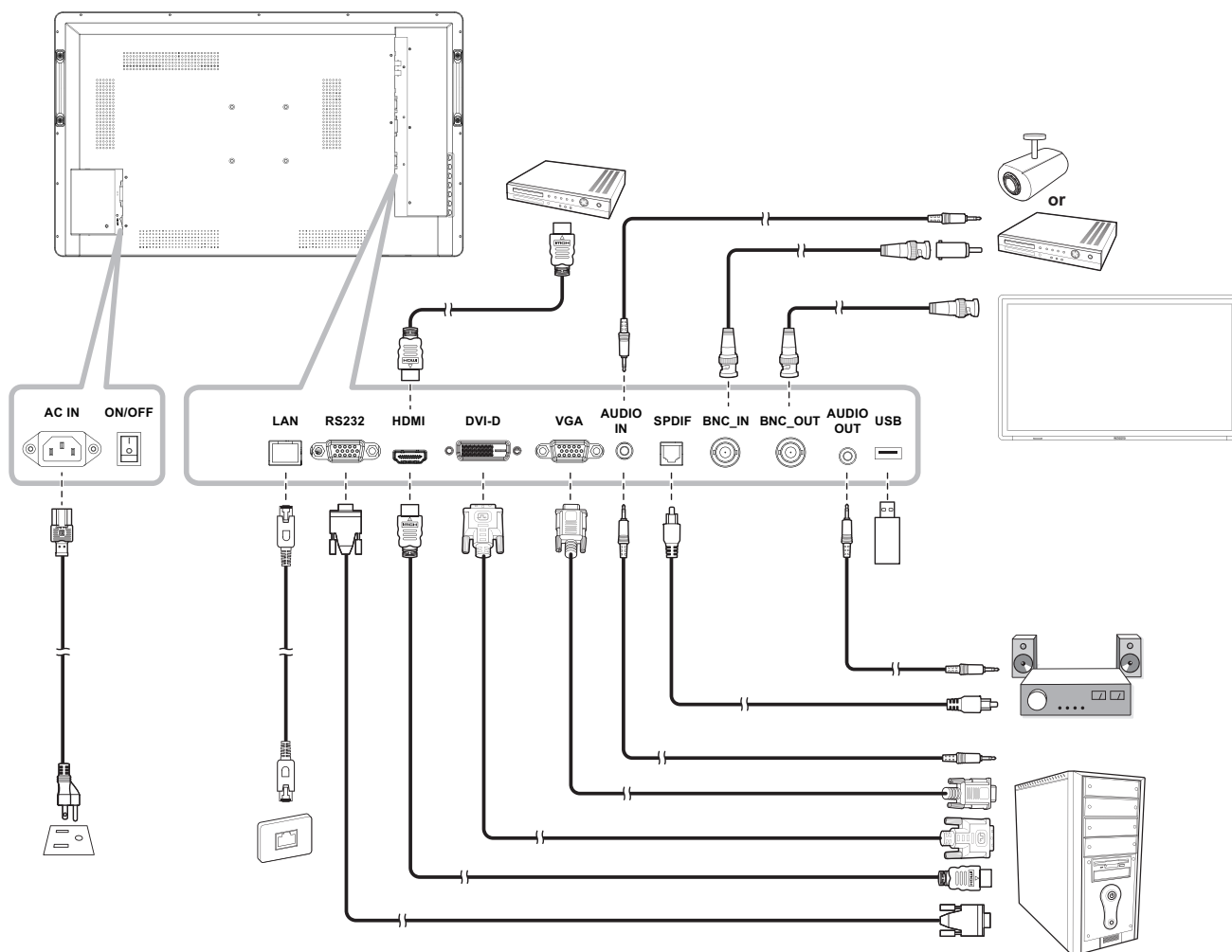



# CAPÍTULO 3: MENÚS EN PANTALLA

## 3.1 Utilizar el menú OSD

#	Navegación mediante menús	Uso	
		Panel de control	Mando a distancia
1	<p>Muestre la pantalla de menús principal.</p> 	<p>1 Presione el botón .</p> <p>2 Presione el botón <b>+</b> o <b>-</b> para seleccionar el elemento de menú.</p>	<p>1 Presione el botón <b>MENÚ</b>.</p> <p>2 Presione el botón <b>◀</b> o <b>▶</b> para seleccionar el elemento de menú.</p>
2	<p>Permite entrar en el submenú.</p>  <p>El elemento resaltado (gris claro) indica el submenú activo.</p>	<p>1 Presione el botón <b>▲</b> o <b>▼</b> para entrar en el submenú.</p> <p>2 Presione el botón <b>→</b> para seleccionar un elemento que desee ajustar.</p>	<p>1 Presione el botón <b>▲</b> o <b>▼</b> para entrar en el submenú.</p> <p>2 Presione el botón <b>Aceptar</b> para seleccionar un elemento que desee ajustar.</p>
3	<p>Seleccione la configuración ajuste el valor.</p> 	<p>1 Presione el botón <b>→</b> para seleccionar un elemento que desee ajustar.</p> <p>2 Presione el botón <b>▲/▼</b> o <b>+/-</b> para seleccionar la configuración o cambiar el valor.</p>	<p>1 Presione el botón <b>Aceptar</b> para seleccionar un elemento que desee ajustar.</p> <p>2 Presione el botón <b>▲/▼</b> o <b>◀/▶</b> para seleccionar la configuración o cambiar el valor.</p>
4	<p>Salir del submenú.</p>	<p>Presione el botón  para volver al menú anterior.</p>	<p>Presione el botón <b>MENÚ</b> para regresar al menú anterior.</p>

# MENÚS EN PANTALLA

#	Navegación mediante menús	Uso	
		Panel de control	Mando a distancia
5	Cerrar la ventana OSD.	Presione el botón  varias veces si es necesario para salir.	Presione el botón  una vez o el botón <b>MENÚ</b> varias veces si es necesario para salir.

Cuando la configuración se modifica, normalmente todos los cambios se guardan cuando el usuario realiza las siguientes acciones:

- Continúa con otro menú.
- Sale del menú OSD.
- Espera a que el menú OSD desaparezca.

## Nota:

- ♦ La disponibilidad de algunos elementos de menú depende de la señal de la fuente de entrada. Si el menú no está disponible, se deshabilita y atenúa.

# MENÚS EN PANTALLA

## 3.2 Árbol de menús OSD

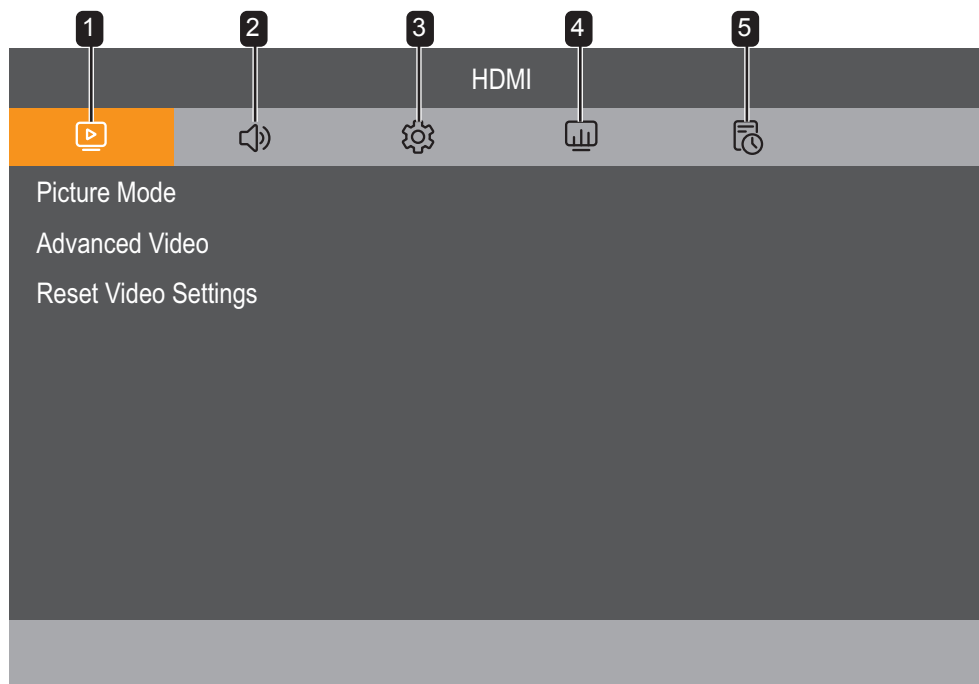





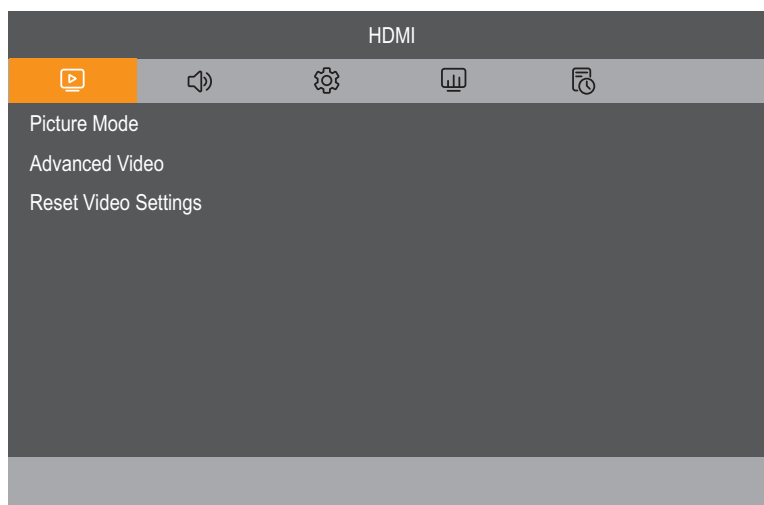

Menú principal	Submenú	Observaciones
1. Imagen	<ul style="list-style-type: none"> <li>• Modo imagen</li> <li>• Vídeo avanzado</li> <li>• Restablecer configuración de menús</li> </ul>	Consulte página 22.
2. Sonido	<ul style="list-style-type: none"> <li>• Modo de sonido</li> <li>• Balance</li> <li>• Envoltente</li> <li>• Altavoces internos</li> <li>• Salida digital</li> <li>• Retraso de audio</li> <li>• Fuente audio</li> <li>• Desactivar el sonido</li> <li>• Restablecer configuración de audio</li> </ul>	Consulte página 25.
3. Configuración	<ul style="list-style-type: none"> <li>• Configuración OSD</li> <li>• Configuración de alimentación</li> <li>• Detección de señal de audio</li> <li>• Configuración HDMI</li> <li>• Opciones VGA</li> <li>• Opciones avanzadas</li> <li>• Información sobre el monitor</li> <li>• Factory Reset</li> </ul>	Consulte página 27.
4. Red doméstica	<ul style="list-style-type: none"> <li>• Interfaz de control</li> <li>• Configuración de red</li> <li>• Identificador del monitor</li> <li>• Restablecer configuración de la red</li> </ul>	Consulte página 31.
5. Programación	<ul style="list-style-type: none"> <li>• Reloj</li> <li>• Encender</li> <li>• Apagar</li> </ul>	Consulte página 32.

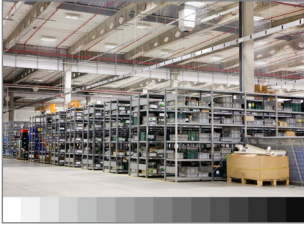
# CAPÍTULO 4: AJUSTAR LA PANTALLA LCD

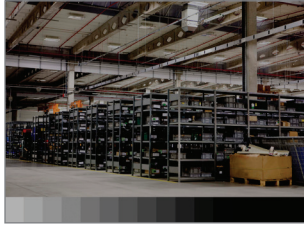
## 4.1 Imagen



Elemento	Función	Valores
Modo imagen		<p>Estándar Intenso Suave CCTV Película</p>
<p>Modo de imagen: Permite seleccionar una configuración de imagen predefinida.</p>		
Brillo:	Permite ajustar la luminancia de la imagen de la pantalla.	De 0 a 100
<p><i>Valor original</i></p> 	<p><i>Valor alto</i></p> 	<p><i>Valor bajo</i></p> 
<p>Contraste: Permite ajustar la diferencia entre el nivel de negro y el nivel de blanco.</p>		De 0 a 100
<p><i>Valor original</i></p> 	<p><i>Valor alto</i></p> 	<p><i>Valor bajo</i></p> 

# AJUSTAR LA PANTALLA LCD

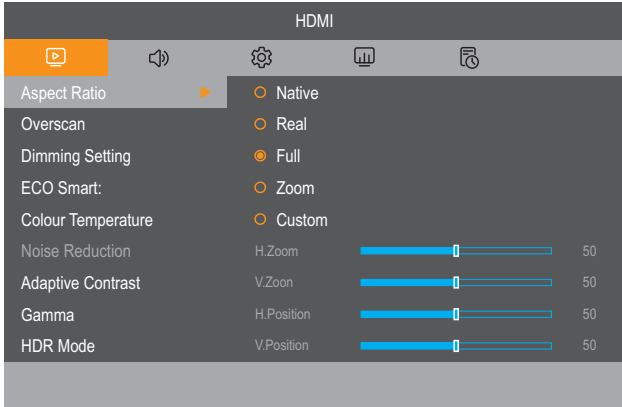
Elemento	Función	Valores
Modo imagen	Tinte: Permite ajustar el balance de color rojo y verde.	De 0 a 100
	Saturación: Permite ajustar la saturación del color de la imagen.	De 0 a 100
	Nitidez: Permite ajustar la claridad y el enfoque de la imagen de la pantalla.	De 0 a 100
	Nivel de negro: Permite ajustar el nivel de negro de la imagen de la pantalla. Un valor bajo de brillo hace que el color negro sea más oscuro.	De 0 a 100
Vídeo avanzado		
	Relación de aspecto: Permite ajustar la relación de aspecto de la imagen de la pantalla.	Nativo Real Completo Acercar Personalizar
	<b>Nota:</b> Para ajustar manualmente el valor de zoom horizontal ( <b>Zoom H.</b> ), zoom vertical ( <b>Zoom V.</b> ), horizontal position ( <b>Posición H.</b> ) y posición vertical ( <b>Posición V.</b> ), establezca la relación de aspecto en <b>Personalizado</b> .	De 0 a 100
	Sobreexploración: Permite ajustar la configuración de sobreexploración para arreglar los bordes recortados de la pantalla.	0 a 25
	Configuración de atenuación: Habilita o deshabilita el ajuste del brillo de la retroiluminación. Si la atenuación está establecida en <b>Luz de fondo dinámica</b> esta función ajusta el brillo de la luz de fondo para optimizar el consumo de energía dinámico y el contraste de la pantalla.	Desactivado Retroiluminación dinámica Atenuación local
	<b>Atenuación local:</b> permite mejorar la relación de contraste en escenas oscuras atenuando las zonas de retroiluminación (para el modelo TTN-4301).	
	ECO Smart: permite ajustar automáticamente el brillo de la pantalla LCD conforme a la luz ambiente.	Desactivado Activado
	Temp de color: Permite seleccionar una temperatura de color para la imagen. Una temperatura de color baja tendrá un tono rojizo, mientras que una temperatura de color más alta dará lugar a un tono más azulado. <b>Nota:</b> Para ajustar de forma independiente el valor de rojo, verde y azul, establezca la temperatura de color en <b>Usuario</b> .	Fría Normal Cálida Nativo Usuario De 0 a 255
	Reducción de ruido: permite eliminar el ruido alrededor de las imágenes. Esta función contribuye a generar imágenes más claras y nítidas. <b>Nota:</b> Este elemento de menú solamente está disponible si la fuente de entrada es CVBS.	Desactivado Bajo Medio Alto

# AJUSTAR LA PANTALLA LCD

Elemento	Función	Valores
Vídeo avanzado	<p style="text-align: center;"><i>Reducción de ruido desactivada</i></p>  <p style="text-align: center;"><i>Reducción de ruido activada</i></p> 	
	Contraste adaptativo: permite optimizar automáticamente la relación de contracción de la pantalla LCD en escenas oscuras y también ofrece gradientes más suaves y realistas.  <b>Nota:</b> use esta función en fuentes HDMI cuando el formato de señal es YUV.	Desactivado Bajo Medio Alto
	Gamma: Permite ajustar la configuración no lineal para la luminancia y el contraste de la imagen.	Nativo 2,2 2,4
	Modo HDR (High-Dynamic Range): muestra tonos de color más realistas y más detalles en entornos claros y oscuros.  <b>Nota:</b> use esta función en fuentes HDMI-HDR cuando el formato de señal es YUV4:4:4.	Desactivado Bajo Medio Alto
	Restablecer configuración de vídeo: Permite restablecer los valores preestablecidos de fábrica de toda la configuración del menú Imagen.	Sí No



# AJUSTAR LA PANTALLA LCD

## 4.2 Sonido

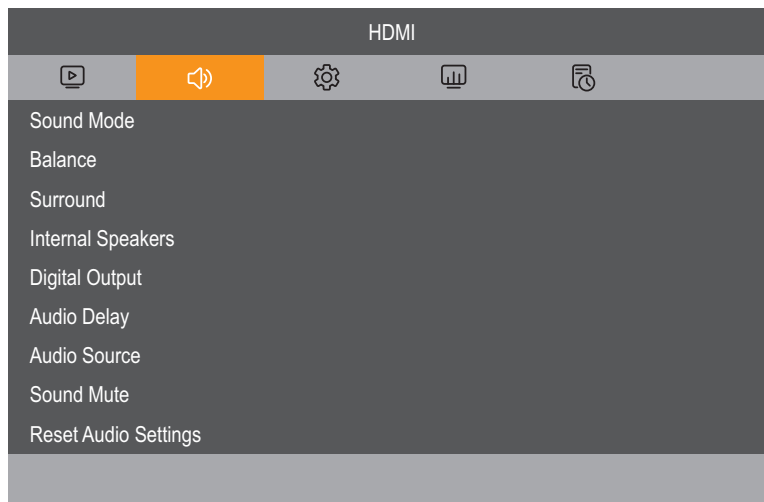

Elemento	Función	Valores
Modo de sonido		
	Permite establecer el modo de sonido predefinido.	Estándar Rock POP Jazz Clásica Personalizar
	<b>Nota:</b> Para ajustar la configuración de sonido ( <b>120 Hz, 500 Hz, 1,5 KHz, 5 KHz y 10 KHz</b> ) manualmente, establezca el modo de sonido en <b>Usuario</b> .	De 0 a 100
Balance	Permite realzar el balance de salida de audio izquierdo o derecho.	L50 a 0 0 a R50
Envolvente	Proporciona una experiencia de escucha mejorada.	Desactivado Activado
Altavoces internos	Permite habilitar o deshabilitar los altavoces internos.	Desactivado Activado
Salida digital	Permite seleccionar el formato de salida digital.	SIN FORMATO PCM
Retraso de audio	Permite establecer el retraso de audio del altavoz interno.	De 0 a 100

# AJUSTAR LA PANTALLA LCD

<b>Elemento</b>	<b>Función</b>	<b>Valores</b>
Fuente audio	Permite seleccionar la fuente de entrada de audio. Sin señal de vídeo no hay salida de audio. <ul style="list-style-type: none"><li>• Analógico: Audio de la entrada de audio.</li><li>• Digital: Audio del audio HDMI/DVI-HDMI.</li></ul>	Analógica Digital
Desactivar el sonido	Permite activar y desactivar la función de silencio.	Desactivado Activado
Restablecer configuración de audio	Permite restablecer los valores preestablecidos de fábrica de toda la configuración del menú Sonido.	Sí No

# AJUSTAR LA PANTALLA LCD

## 4.3 Configuración

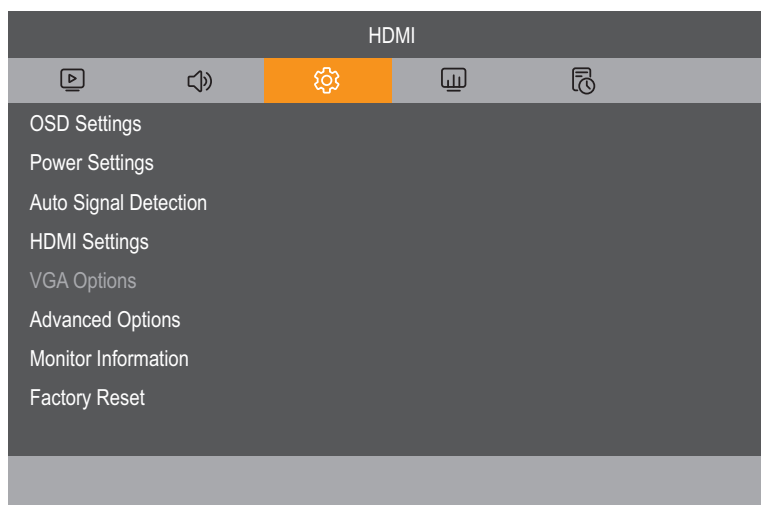





Elemento	Función	Valores
Configuración OSD	Idioma: permite establecer el idioma de los menús OSD.	Español 简体中文 Francés Español Deutsch 繁體中文
	Transparencia: permite ajustar la transparencia del menú OSD. • Apagado: La transparencia está desactivada. • Del 25 % al 75 %. El nivel de transparencia es del 25 % al 75 %.	Desactivado 25 % 50 % 75 %
	OSD de información: permite establecer el período de tiempo que el menú OSD de información se mostrará en la esquina superior derecha de la pantalla. El menú OSD de información aparecerá en la pantalla cuando la señal de entrada se cambie. El menú OSD de información permanecerá en la pantalla si la configuración se establece en <b>DESACT.</b> .	Desactivado Activado
	Desactivar OSD: Permite establecer el período de tiempo que el menú OSD permanecerá en pantalla.	De 0 a 100 (1/s)
Configuración de alimentación	Espera: Establecer el modo de espera cuando la CC está apagada.	Desactivado 10 segundos 30 segundos 1 minuto 5 minutos 10 minutos
	Inicio rápido: La pantalla LCD está completamente activada pero la luz de fondo está apagada. El dispositivo puede activarse con detección de señal.	Desactivado Activado

# AJUSTAR LA PANTALLA LCD

Elemento	Función	Valores
Configuración de alimentación	<p>Estado de encendido: Seleccione el estado de visualización que se utilizará la próxima vez que conecte el cable de alimentación.</p> <ul style="list-style-type: none"> <li>• Apagado: La pantalla permanecerá apagada cuando el cable de alimentación se conecte a la toma de corriente eléctrica.</li> <li>• Forzar el encendido: La pantalla se encenderá cuando el cable de alimentación se conecte a la toma de corriente eléctrica.</li> <li>• Último estado: La pantalla volverá al estado de alimentación anterior (encendida, apagada o espera) cuando desenchufe y vuelva a enchufar el cable de alimentación.</li> </ul>	Apagado Forzar act. Último estado
Detección de señal automática	<p>Permite habilitar o deshabilitar el dispositivo para que detecte las entradas de vídeo disponibles y las muestre automáticamente.</p> <p>Esta función se lleva a cabo solo si no hay señal conectada en el puerto de entrada designado para la detección automática.</p> <p>Apagado: la detección de señal automática está deshabilitada.</p> <p>Automático: el sistema buscará automáticamente la señal de entrada disponible en el siguiente orden: HDMI, DVI, VGA, CVBS.</p>	Desactivado Auto
Configuración HDMI	<p>Alink (CEC): permite habilitar o deshabilitar la configuración de control de electrónica de consumo HDMI.</p> <p>Apagado: la función Alink está desactivada.</p> <p>Encendido: permite buscar dispositivos compatibles y configurar las opciones <b>Apagado automático</b>, <b>Receptor de audio</b> y <b>Lista de dispositivos</b>.</p>	Desactivado Activado
<p>Configuración HDMI</p> <p><b>Nota:</b> La configuración HDMI solo está disponible para la fuente HDMI.</p>	<p>Versión de HDMI: permite establecer la versión de HDMI en 1.2, 1.4 o 2.0.</p> <p><b>Nota:</b> HDMI 1.2 admite hasta FHD 1080, HDMI 1.4 hasta 4K a 30 Hz y HDMI 2.0 hasta 4K a 60 Hz.</p>	HDMI 1.2 HDMI 1.4 HDMI 2.0
	<p>Intervalo de color: Permite ajustar los niveles de negro y blanco para el vídeo.</p>	Auto Señal sin procesar Señal expandida
	<p>Habilitar HPD: permite habilitar o deshabilitar la función HPD (detección de conexión en caliente).</p>	Desactivado Activado
<p>Opciones VGA</p> <p><b>Nota:</b> Las opciones VGA solo están disponibles para la fuente VGA.</p>	<p>Sintonización automática: Permite optimizar automáticamente la pantalla de la imagen de entrada VGA.</p>	N/D
	<p>Posición horizontal: permite mover la imagen hacia la derecha o hacia la izquierda.</p>	L50 a 0 0 a R50
	<p>Posición vertical: Permite mover la imagen hacia arriba o hacia abajo.</p>	B50 a 0 0 a T50
	<p>Reloj: Permite ajustar el ancho de la imagen.</p>	De 0 a 100
	<p>Fase: Ajusta la imagen para mejorar el enfoque, la claridad y la estabilidad.</p>	De 0 a 100
<p>Restablecer opciones VGA: Permite restablecer los valores preestablecidos de fábrica de toda la configuración del menú Opciones VGA.</p>	Sí No	

# AJUSTAR LA PANTALLA LCD

Elemento	Función	Valores
Opciones avanzadas	<p>Configuración del bloqueo de los botones: permite habilitar o deshabilitar algunos o todos los botones del panel de control.</p> <ul style="list-style-type: none"> <li>• Desbloquear: permite desbloquear todos los botones del panel de control.</li> <li>• Bloquear todo excepto encendido: permite bloquear los botones del panel de control excepto el botón <b>Alimentación</b>.</li> <li>• Bloquear todo, no PWR/VOL: permite bloquear los botones del panel de control excepto los botones de control <b>Alimentación</b> y <b>Volumen</b>.</li> <li>• Bloquear todo: Bloquea los botones del panel de control.</li> </ul> <p><b>Nota:</b> Permite desbloquear todos los botones; también puede presionar el botón  del panel de control durante 5 segundos o el botón  del mando a distancia durante 5 segundos.</p>	Desbloquear Bloq. todo; alim. no Bloquear todo, no PWR/VOL Bloquear todo
	<p>Configuración de bloqueo IR: permite habilitar o deshabilitar algunos o todos los botones del mando a distancia.</p> <ul style="list-style-type: none"> <li>• Desbloquear: Permite desbloquear todos los botones del mando a distancia.</li> <li>• Bloquear todo excepto encendido: permite bloquear todos los botones del panel de control excepto el botón <b>Alimentación</b>.</li> <li>• Bloquear todo, no PWR/VOL: permite bloquear todos los botones del mando a distancia excepto los botones de control <b>Alimentación</b> y <b>Volumen</b>.</li> <li>• Bloquear todo: permite bloquear todos los botones del mando a distancia.</li> </ul> <p><b>Nota:</b> Permite desbloquear todos los botones; también puede presionar el botón  del panel de control durante 5 segundos o el botón  del mando a distancia durante 5 segundos.</p>	Desbloquear Bloq. todo; alim. no Bloquear todo, no PWR/VOL Bloquear todo
	Indicador LED: Permite encender o apagar el indicador LED de la pantalla.	Desactivado Activado
	Logotipo: Seleccione habilitar o deshabilitar la imagen de logotipo cuando se enciende la pantalla LCD.	Desactivado Activado
	Pantalla azul: Permite habilitar o deshabilitar la función de pantalla azul. Si la configuración se establece en <b>ACTIVADO</b> , muestra una pantalla azul cuando un hay ninguna señal disponible.	Desactivado Activado
	Protección térmica: permite habilitar o deshabilitar la visualización de una advertencia de temperatura cuando la temperatura interna es alta.	Desactivado Activado

# AJUSTAR LA PANTALLA LCD

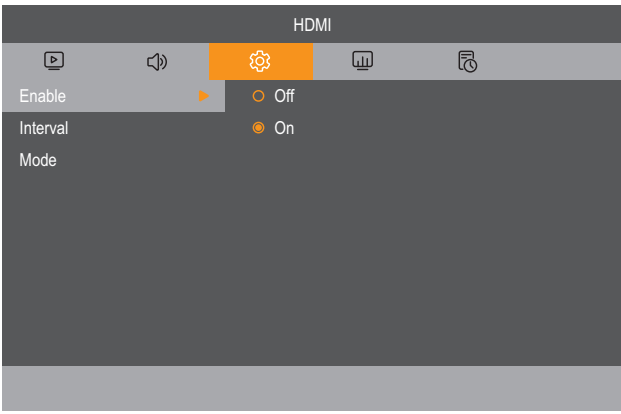
Elemento	Función	Valores
Opciones avanzadas	<p>DVI: permite seleccionar el modo para mostrar la señal DVI conforme a su formato de señal dependiendo de su dispositivo fuente.</p> <ul style="list-style-type: none"> <li>DVI-PC: seleccione esta opción cuando el dispositivo fuente sea un PC.</li> <li>DVI-HDMI: seleccione esta opción cuando haya señal de audio y la fuente sea un dispositivo de vídeo.</li> </ul> <p><b>Nota:</b></p> <ul style="list-style-type: none"> <li>La configuración DVI solo se puede definir si la fuente es DVI.</li> <li>DVI-PC admite FHD 1080 y DVI-HDMI es compatible con 4K a 60 Hz.</li> </ul>	DVI-PC DVI-HDMI
	<p>Anti-Burn-in™: Seleccione el intervalo de tiempo transcurrido el cual la pantalla expandirá ligeramente el tamaño de la imagen y desplazará la posición de los píxeles en cuatro direcciones (arriba, abajo, izquierda o derecha).</p>	Activado Int. (horas) Modo
		
	Habilitar: permite habilitar o deshabilitar la función Anti-Burn-in™.	Desactivado Activado
	Intervalo: si Anti-Burn-in™ se establece en <b>Activado</b> , permite seleccionar el tiempo del intervalo (hora) entre la activación de la función.	1 2 4 7
	Modo: permite establecer el modo Anti-Burn-in™ en "A" (ejecución rápida), "B" (más lento pero más preciso que el modo "A"), o C (el modo más lento pero más preciso).	A B C
Información de la señal: permite mostrar la información de la señal de entrada.	N/D	
Información sobre el monitor	Permite ver la información acerca de la pantalla LCD, incluido el nombre del modelo, la versión de firmware, la versión de FW LAN y la temperatura interna.	N/D
Factory Reset	Permite restablecer los valores preestablecidos de fábrica de toda la configuración del menú Configuración.	Sí No

# AJUSTAR LA PANTALLA LCD

## 4.4 Red

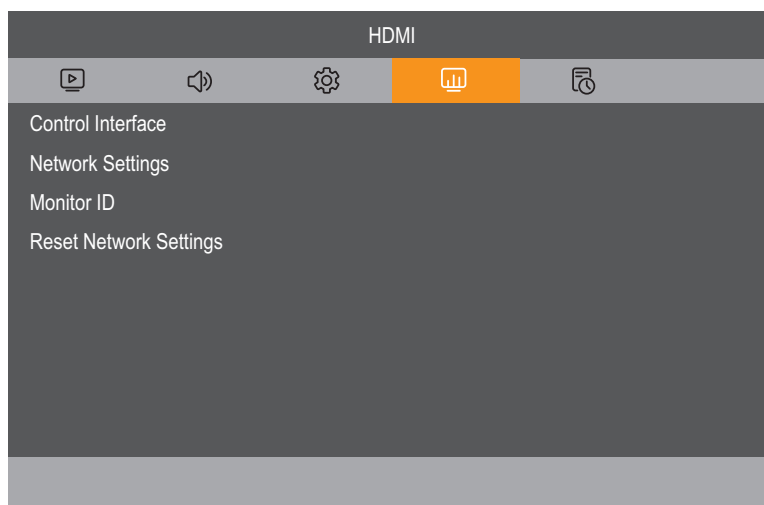

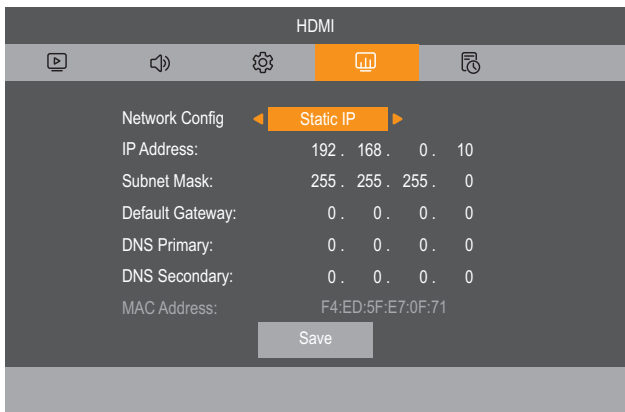
Elemento	Función	Valores
Interfaz de control	Permite seleccionar el puerto de control de red. <b>Nota:</b> Si se selecciona la opción <b>LAN</b> , entonces <b>RS232</b> se deshabilita y viceversa.	LAN RS232
Configuración de red  <b>Nota:</b> La configuración de red se pueden definir solo si la interfaz de control está establecida en <b>LAN</b> .	Configuración de red: permite definir la configuración de red de forma automática ( <b>Dirección IP DHCP</b> ) o manualmente ( <b>Dirección IP estática</b> ).  	
	Dirección IP DHCP: Recibe parámetros de acceso de la red doméstica automáticamente del servidor. <b>Nota:</b> Asegúrese de que la pantalla está conectado a la red.	Dirección IP DHCP
	Dirección IP estática: permite acceder a los parámetros de red manualmente. <b>Nota:</b> Asegúrese de que la pantalla está conectado a la red.	Dirección IP estática
Identificador del monitor	Seleccionar identificador del monitor: Permite ajustar el número de identificación para controlar la pantalla a través de la conexión RS232C. Cada pantalla debe tener un número de identificación único cuando se conectan varias unidades de esta pantalla.	De 1 a 255
Restablecer configuración de la red	Permite restablecer los valores preestablecidos de fábrica de toda la configuración del menú Configuración de red. <b>Nota:</b> El restablecimiento de la configuración de red solo está disponible si la interfaz de control está establecida en <b>LAN</b> .	Sí No

# AJUSTAR LA PANTALLA LCD

## 4.5 Ajustes de programación

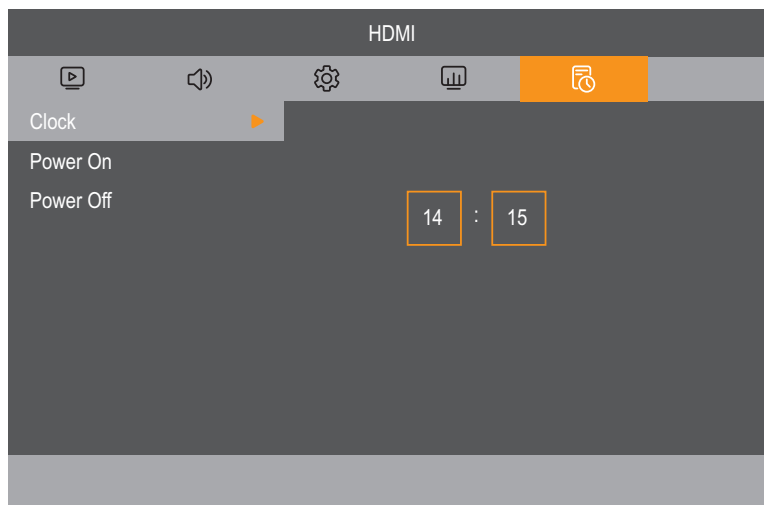

Elemento	Función	Valores
Reloj	Permite establecer la fecha en el formato HH:MM.	00~23: 00~59
Encender	Permite establecer la hora a la que se encenderá la pantalla.	
Apagar	Permite establecer la hora a la que se apagará la pantalla.	



# AJUSTAR LA PANTALLA LCD

## 4.6 Utilizar las funciones multimedia

En el modo multimedia, puede ver fotos, escuchar música, ver películas y mostrar archivos de texto desde un almacenamiento USB externo.

### 4.6.1 Navegar por el menú multimedia principal

Para cambiar la pantalla LCD al modo multimedia, haga lo siguiente:

- Encienda la pantalla LCD.
- Conecte el almacenamiento USB que contiene la información multimedia al puerto USB de la pantalla LCD.
- Establezca la fuente de entrada en USB.

Se abrirá el menú multimedia principal.

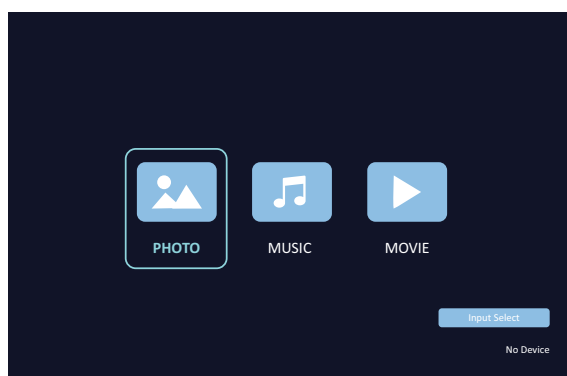

**Nota:** Las carpetas en el menú multimedia solo pueden abrirse si ha conectado un almacenamiento USB a la pantalla LCD.

### 4.6.2 Seleccionar la carpeta con el contenido multimedia que desea reproducir

Para ver fotos, seleccione la carpeta “FOTO”.

Para reproducir música, seleccione la carpeta “MÚSICA”.

Para ver películas, seleccione la carpeta “PELÍCULA”.

**Nota:** Para eliminar la lista de reproducción seleccionada de una sola vez, simplemente elimine el archivo MoviePlaylist.mst del directorio raíz del disco Flash.

# AJUSTAR LA PANTALLA LCD

## 4.6.3 Reproducir archivos de música, fotos y música

Método de funcionamiento. Presione la tecla de navegación y la tecla de reproducción de contenido multimedia para seleccionar el archivo multimedia que desea reproducir.

Consulte la página 14. (Sección 1.6 “Mando a distancia”)



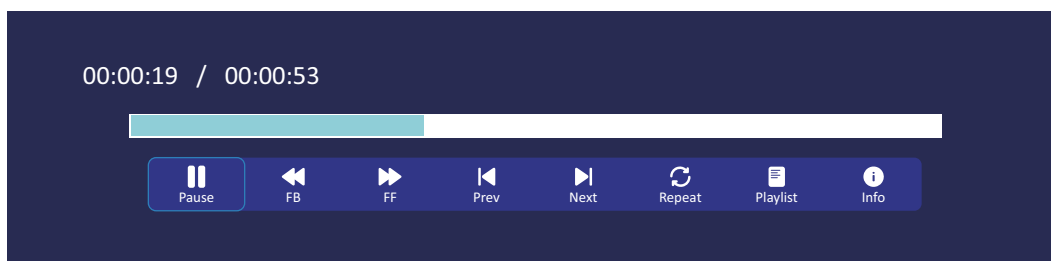

Durante la reproducción de archivos, puede utilizar el botón INFORMACIÓN del mando a distancia para mostrar el menú OSD y seleccionar las funciones.



Música		Reproducir/Detener
		Retroceder rápidamente
Vídeo		Avance rápido
		Anterior
Foto		Siguiente
		Repetir
		Lista de reproducción
		Información
		Tiempo de visualización de las fotos

# CAPÍTULO 5: APÉNDICE

## 5.1 Mensajes de advertencia

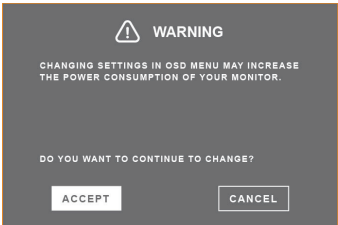
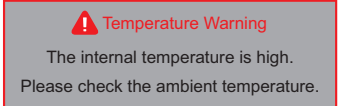
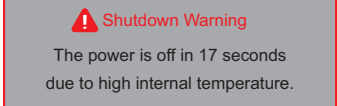
Mensajes de advertencia	Causa	Solución
No hay señal	La resolución de la tasa de actualización de la tarjeta de gráficos del equipo está establecida en un valor demasiado alto.	<ul style="list-style-type: none"> <li>Cambie la resolución o la tasa de actualización de la tarjeta de gráficos.</li> </ul>
 <p>Attention! No Signal Please check input signal or Connection.</p>  <p>No Signal Shift to standby after 60 seconds.</p>	La pantalla LCD no puede detectar la señal de fuente de entrada y entra en el modo Espera.	<ul style="list-style-type: none"> <li>Compruebe si la fuente de entrada está encendida.</li> <li>Compruebe si el cable de señal está correctamente conectado.</li> <li>Compruebe si alguno de los contactos del conector del cable está doblado o roto.</li> </ul>
Los botones del panel de control no funcionan	El usuario ha bloqueado la operación mediante los botones del panel de control.	<ul style="list-style-type: none"> <li>Deshabilite la función de bloqueo de los botones en el menú <b>Configuración &gt; Opciones avanzadas &gt; Configuración de bloqueo de los botones</b> o presione el botón  durante 5 segundos. Consulte la 31.</li> </ul>
El mando a distancia no funciona	<p>El usuario ha bloqueado la operación mediante los botones del mando a distancia.</p> <p>La batería del mando a distancia tiene poca carga.</p>	<ul style="list-style-type: none"> <li>Deshabilite la función de bloqueo IR en el menú <b>Configuración &gt; Opciones avanzadas &gt; Configuración de bloqueo de los botones</b> o presione el botón  durante 5 segundos. Consulte la 31.</li> <li>Confirme que la batería está instalada correctamente. (Sección 1.6.2)</li> </ul>
	El usuario ha habilitado la función Anti-Burn-in™.	<ul style="list-style-type: none"> <li>Deshabilite la función Anti-Burn-in™. Consulte las páginas 31 y 32.</li> </ul>
	Este cuadro de mensaje de advertencia solo se mostrará cuando se cambie la configuración de la función del menú por primera vez.	<ul style="list-style-type: none"> <li>Seleccione <b>ACEPTAR</b> para continuar con los cambios de configuración o <b>CANCELAR</b> para deshabilitar los cambios de configuración.</li> </ul>
 <p>Temperature Warning The internal temperature is high. Please check the ambient temperature.</p>  <p>Shutdown Warning The power is off in 17 seconds due to high internal temperature.</p>	<p>Se mostrará un mensaje de advertencia de temperatura en la pantalla cuando la temperatura alcance los 55 °C (131 °F).</p> <p>El dispositivo se apagará automáticamente cuando la temperatura interna alcance los 60 °C (140 °F).</p>	<ul style="list-style-type: none"> <li>Asegúrese de que las ranuras de ventilación de la pantalla LCD no estén obstruidas.</li> <li>Asegúrese de que la temperatura de la sala esté comprendido entre 0 °C y 40 °C (32 °F a 104 °F).</li> </ul>

# APÉNDICE

## 5.2 Resoluciones admitidas

### TTN-3201 (FHD):

Nº	Modo	Resolución	Píxeles verticales (Hz)
1	VGA	640 x 480 (60)	60
2	VGA	640 x 480 (75)	75
3	SVGA	800 x 600 (60)	60
4	SVGA	800 x 600 (75)	75
5	XGA	1024 x 768 (60)	60
6	XGA	1024 x 768 (75)	75
7	NEC A	1280 x 1024 (70)	70
8	NUEVO	1280 x 1024 (72)	72
9	SVGA	1280 x 1024 (75)	75
10	SVGA	1280 x 720p (60)	60
11	HD 1080	1920 x 1080 (60)	60

### TTN-4301/TTN-5501 (4K) :

Nº	Modo	Resolución	Píxeles verticales (Hz)
1	VGA	640 x 480 (60)	60
2	VGA	640 x 480 (75)	75
3	SVGA	800 x 600 (60)	60
4	SVGA	800 x 600 (75)	75
5	XGA	1024 x 768 (60)	60
6	XGA	1024 x 768 (75)	75
7	NEC A	1280 x 1024 (70)	70
8	NUEVO	1280 x 1024 (72)	72
9	SVGA	1280 x 1024 (75)	75
10	SVGA	1280 x 720p (60)	60
11	HD 1080	1920 x 1080 (60)	60
12	UHD	3840 x 2160 (30)	30
13	UHD	3840 x 2160 (60)	60

## 5.3 Limpieza

### Precauciones que debe tener cuando use la pantalla

- No aproxime las manos, la cara ni ningún objeto a los orificios de ventilación de la pantalla. La parte superior de la pantalla suele calentarse debido a la alta temperatura que alcanza el aire que escapa a través de los orificios de ventilación. Se pueden producir quemaduras o heridas si aproxima cualquier parte del cuerpo. Si coloca un objeto junto a la parte superior de la pantalla también puede resultar dañado a causa del calor.
- Asegúrese de desconectar todos los cables antes de trasladar la pantalla. Si traslada la pantalla con los cables conectados, estos pueden resultar dañados y se puede producir un incendio o generarse descargas eléctricas.
- Desconecte el cable de alimentación de la toma de corriente eléctrica como precaución de seguridad antes de realizar cualquier tipo de limpieza o tarea de mantenimiento.

### Instrucciones de limpieza del panel frontal

- El panel frontal de la pantalla tiene un tratamiento especial. Limpie la superficie con cuidado con un paño adecuado para estos fines o un paño suave y que no esté deshilachado.
- Si la superficie termina ensuciándose, ponga en remojo un paño suave que no esté deshilachado en una solución de detergente suave. Escurra el paño para eliminar el exceso de líquido. Pase el paño por la superficie de la pantalla para limpiarla. A continuación, use un paño seco del mismo tipo para secarla.
- No arañe ni golpee la superficie del panel con los dedos u objetos duros de ningún tipo.
- No use sustancias volátiles como pulverizadores, disolventes o diluyentes.

### Instrucciones para limpiar la carcasa

- Si la carcasa se ensucia, límpiela con un paño suave y seco.
- Si la carcasa está muy sucia, ponga en remojo un paño suave que no esté deshilachado en una solución de detergente suave. Escurra el paño para eliminar tanta humedad como sea posible. Limpie la carcasa. Pase otro paño por la superficie hasta que se seque.
- No deje que el agua ni ningún otro líquido entre en contacto con la superficie de la pantalla. Si el agua o la humedad entra en la unidad, pueden surgir problemas de funcionamiento o eléctricos así como descargas eléctricas.
- No arañe ni golpee la carcasa con los dedos u objetos duros de ningún tipo.
- No use sustancias volátiles como pulverizadores, disolventes o diluyentes en la carcasa.
- No coloque ningún objeto de goma o PVC junto a la carcasa durante prolongados períodos de tiempo.

# APÉNDICE

## 5.4 Solucionar problemas

Síntoma	Causa posible	Solución
No se muestra ninguna imagen	<ul style="list-style-type: none"> <li>• El cable de alimentación ha sido desconectado.</li> <li>• El interruptor de alimentación principal situado en la parte posterior de la pantalla no está conectado.</li> <li>• La entrada seleccionada no tiene conexión.</li> <li>• La pantalla se encuentra en el modo de espera.</li> </ul>	<ol style="list-style-type: none"> <li>1 Enchufe el cable de alimentación.</li> <li>2 Asegúrese de que la alimentación está conectada.</li> <li>3 Enchufe una conexión de señal a la pantalla.</li> </ol>
Se muestran interferencias en la pantalla o se escucha ruido	La causa de estas anomalías reside en los aparatos eléctricos o luces fluorescentes de los alrededores.	Traslade la pantalla a otra ubicación para ver si la interferencia se reduce.
El color es anómalo	El cable de señal no está conectado correctamente.	Asegúrese de que el cable de señal está conectado firmemente a la parte posterior de la pantalla.
La imagen aparece distorsionada con patrones no habituales	<ul style="list-style-type: none"> <li>• El cable de señal no está conectado correctamente.</li> <li>• El cable de señal supera las propiedades de la pantalla.</li> </ul>	<ul style="list-style-type: none"> <li>• Asegúrese de que el cable de señal está conectado firmemente.</li> <li>• Compruebe si la fuente de señal de vídeo supera el intervalo de la pantalla. Compruebe las especificaciones en la sección de especificaciones de la pantalla.</li> </ul>
La imagen de la pantalla no ocupa toda la pantalla	El formato de imagen no está establecido correctamente.	Presione el botón <b>16:9</b> y seleccione un formato de imagen adecuado.
Se escucha sonido pero no hay imagen	El cable de señal de la fuente no está correctamente conectado.	Asegúrese de que las entradas de vídeo y sonido están correctamente conectadas.
Se ve la imagen pero no se escucha el sonido	<ul style="list-style-type: none"> <li>• El cable de señal de la fuente no está correctamente conectado.</li> <li>• El volumen está establecido en su valor mínimo.</li> <li>• La función <b>SILENCIO</b> está activada.</li> <li>• No hay un altavoz externo conectado.</li> </ul>	<ul style="list-style-type: none"> <li>• Asegúrese de que las entradas de vídeo y sonido están correctamente conectadas.</li> <li>• Presione el botón <math>\overset{\text{VOL}}{+}</math> o <math>\overset{\text{VOL}}{-}</math> para escuchar el sonido.</li> <li>• Desactive la función <b>SILENCIO</b> mediante el botón .</li> <li>• Conecte los altavoces externos y ajuste el volumen a un nivel adecuado.</li> </ul>
Algunos elementos de la imagen no se iluminan	Es posible que algunos píxeles de la pantalla no se iluminen.	Esta pantalla está fabricada con tecnología de alta precisión. Sin embargo, en ocasiones, es posible que algunos píxeles de la pantalla no puedan mostrarse. Esto no es un problema de funcionamiento.
Se pueden ver imágenes fantasma en la pantalla después de encenderla. (Ejemplos de imágenes estáticas: logotipos, videojuegos, imágenes de PC e imágenes mostradas en el modo normal 4:3)	Una imagen estática se muestra durante un prolongado período de tiempo.	No deje que una imagen estática se muestre en pantalla durante un prolongado período de tiempo ya que podrían darse imágenes fantasma en la pantalla.

# CAPÍTULO 6: ESPECIFICACIONES

## 6.1 Especificaciones de la pantalla

		TTN-3201	TTN-4301	TTN-5501
Panel	Tipo de panel	LCD TFT con retroiluminación de LED (tecnología IPS)	LCD TFT con retroiluminación de LED (tecnología IPS)	LCD TFT con retroiluminación de LED (tecnología IPS)
	Tamaño del panel	31,5"	43,0"	54,6"
	Resolución máxima	1920 x 1080 FHD	UHD 3840 x 2160	UHD 3840 x 2160
	Densidad de píxel	0,364 mm	0,245 mm	0,315 mm
	Brillo	450 cd/m <sup>2</sup>	450 cd/m <sup>2</sup>	400 cd/m <sup>2</sup>
	Relación de contraste	1000:1	1200:1	1200:1
	Ángulo de visión (H/V)	178°/178°	178°/178°	178°/178°
	Color de visualización	16,7M	1,07G	1,07G
	Tiempo de respuesta	5 ms	5 ms	5 ms
	Tratamiento de la superficie	Tratamiento antideslumbrante (neblina del 1 %), 2H	Tratamiento antideslumbrante (neblina del 1 %), 3H	Tratamiento antideslumbrante (neblina del 1 %), 3H
Frecuencia (H/V)	Frecuencia (H)	31 KHz-92 KHz	31 KHz-92 KHz	31 KHz-92 KHz
	Frecuencia (V)	48 Hz-76 Hz	48 Hz-76 Hz	48 Hz-76 Hz
Entrada	HDMI	2.0 x 1	2.0 x 1	2.0 x 1
	DVI	DVI-D de 24 contactos	DVI-D de 24 contactos	DVI-D de 24 contactos
	VGA	D-Sub de 15 contactos x 1	D-Sub de 15 contactos x 1	D-Sub de 15 contactos x 1
	Compuesto	BNC x 1	BNC x 1	BNC x 1
Salida	Compuesto (CVBS)	BNC x 1	BNC x 1	BNC x 1
Control externo	Entrada RS232	D-Sub de 9 contactos	D-Sub de 9 contactos	D-Sub de 9 contactos
	LAN	RJ45 x 1(10/100 Mbps)	RJ45 x 1(10/100 Mbps)	RJ45 x 1(10/100 Mbps)
Otra conectividad	USB	2.0 x 1 (puerto de servicio y reproducción multimedia)	2.0 x 1 (puerto de servicio y reproducción multimedia)	2.0 x 1 (puerto de servicio y reproducción multimedia)
Audio	Entrada de audio	Conector de audio estéreo (3,5 mm)	Conector de audio estéreo (3,5 mm)	Conector de audio estéreo (3,5 mm)
	Salida de audio	Conector de audio estéreo (3,5 mm) S/PDIF	Conector de audio estéreo (3,5 mm) S/PDIF	Conector de audio estéreo (3,5 mm) S/PDIF
	Altavoces internos	10 W x 2	12 W x 2	12 W x 2
Power	Requisitos de alimentación	100-240 VCA, 50/60 Hz	100-240 VCA, 50/60 Hz	100-240 VCA, 50/60 Hz
	Modo Encendido	50 W	82 W	112 W
	Modo de espera	< 0,5 W	< 0,5 W	< 0,5 W
	Modo Apagado	0 W	0 W	0 W
	Fuente de alimentación	Interna	Interna	Interna
Cristal	Grosor	3,2 mm (0,13")	3,2 mm (0,13")	3,2 mm (0,13")
	Tasa de transmisión	≥88 %	≥88 %	≥88 %
	Dureza	IK10	IK08	IK08
Condiciones de funcionamiento	Temperatura	0 °C-40 °C (32 °F-104 °F)	0 °C-40 °C (32 °F-104 °F)	0 °C-40 °C (32 °F-104 °F)
	Humedad	20 %-80 % (sin condensación)	20 %-80 % (sin condensación)	20 %-80 % (sin condensación)
Condiciones de almacenamiento	Temperatura	-10 °C-60 °C (-4 °F-140 °F)	-10 °C-60 °C (-4 °F-140 °F)	-10 °C-60 °C (-4 °F-140 °F)
	Humedad	10 %-80 % (sin condensación)	10 %-80 % (sin condensación)	10 %-80 % (sin condensación)
Montaje	VESA FPMPMI	Sí (100 x 100 mm)	Sí (400 x 200 mm)	Sí (400 x 200 mm)
Dimensiones	Producto sin base (L x A x F)	758,4 x 454,2 x 84,5 mm (29,9" x 17,9" x 3,3")	1002,0 x 591,6 x 84,7 mm (39,5" x 23,3" x 3,3")	1270,4 x 742,6 x 73,7 mm (50,0" x 29,2" x 2,9")
	Paquete (L x A x F)	840,0 x 535,0 x 150,0 mm (33,1" x 21,1" x 5,9")	1120,0 x 710,0 x 180,0 mm (44,1" x 28,0" x 7,1")	1420,0 x 870,0 x 220,0 mm (55,9" x 34,3" x 8,7")
Peso	Producto sin base	10,2 kg (22,49 lb)	19,0 kg (41,89 lb)	29,6 kg (65,2 lb)
	Presentación	12,0 kg (26,46 lb)	22,4 kg (49,38 lb)	35,5 kg (78,1 lb)

### Nota:

- ♦ Todas las especificaciones están sujetas a cambio sin previo aviso.

# ESPECIFICACIONES

## 6.2 Dimensiones físicas

### TTN-3201

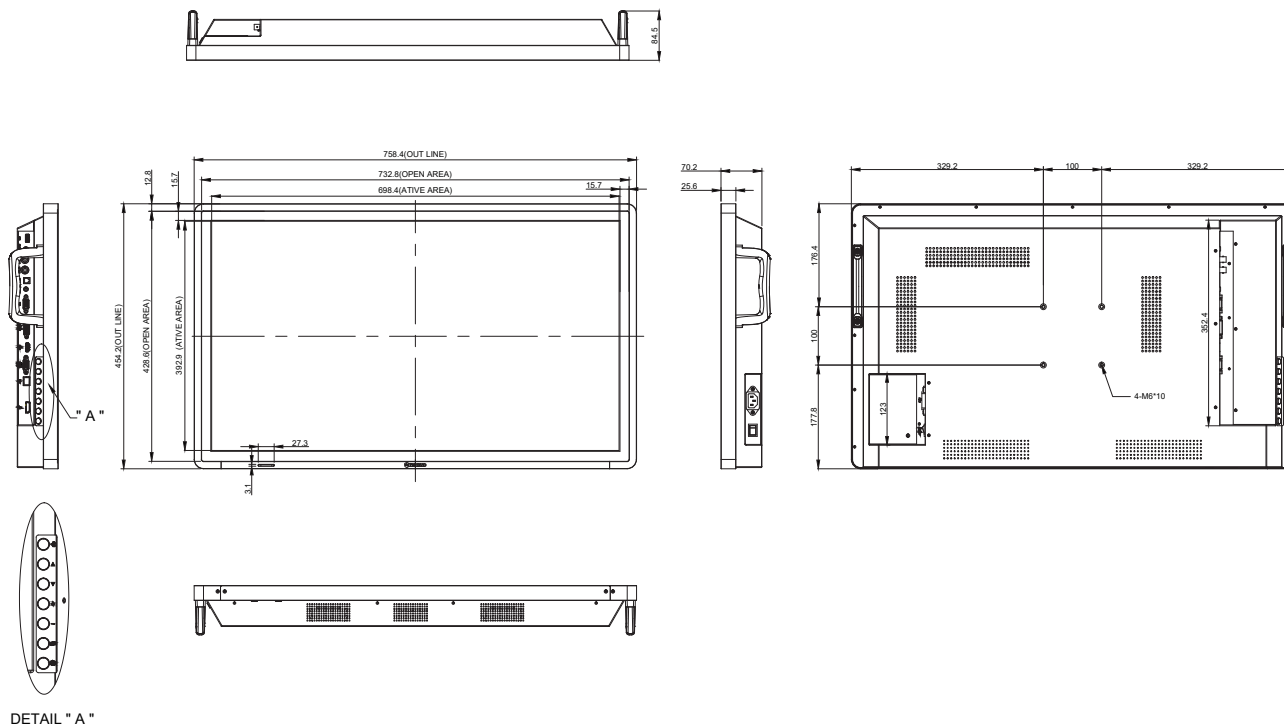

### TTN-4301

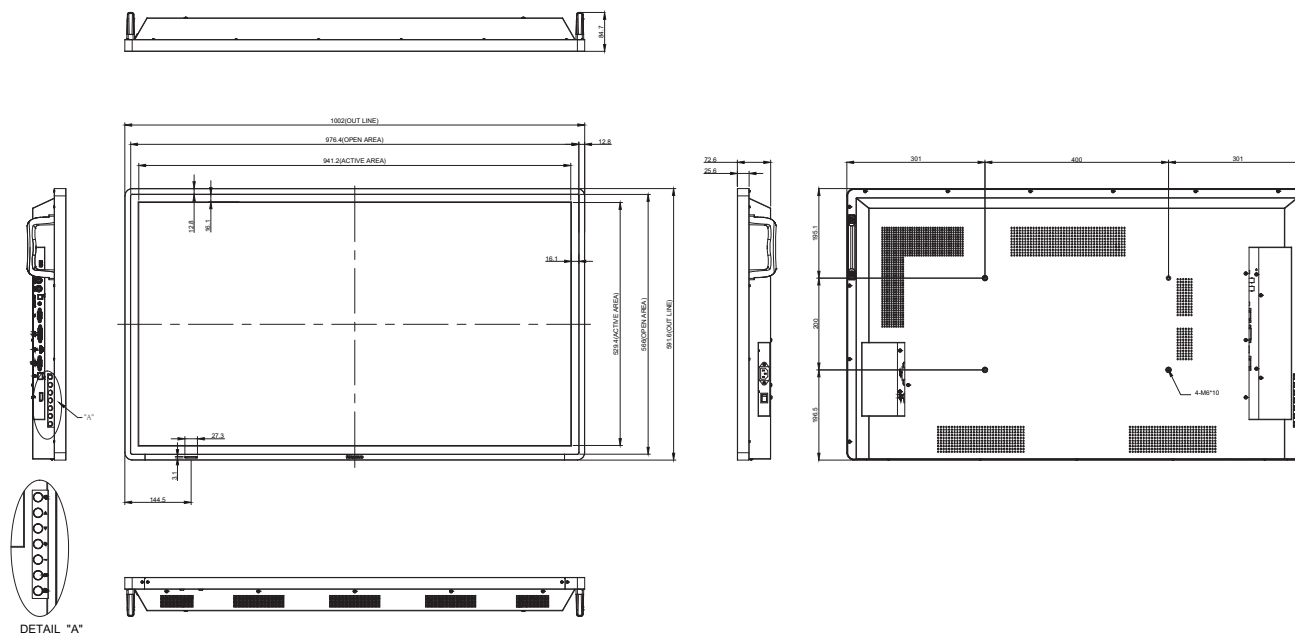



# ESPECIFICACIONES

## TTN-5501

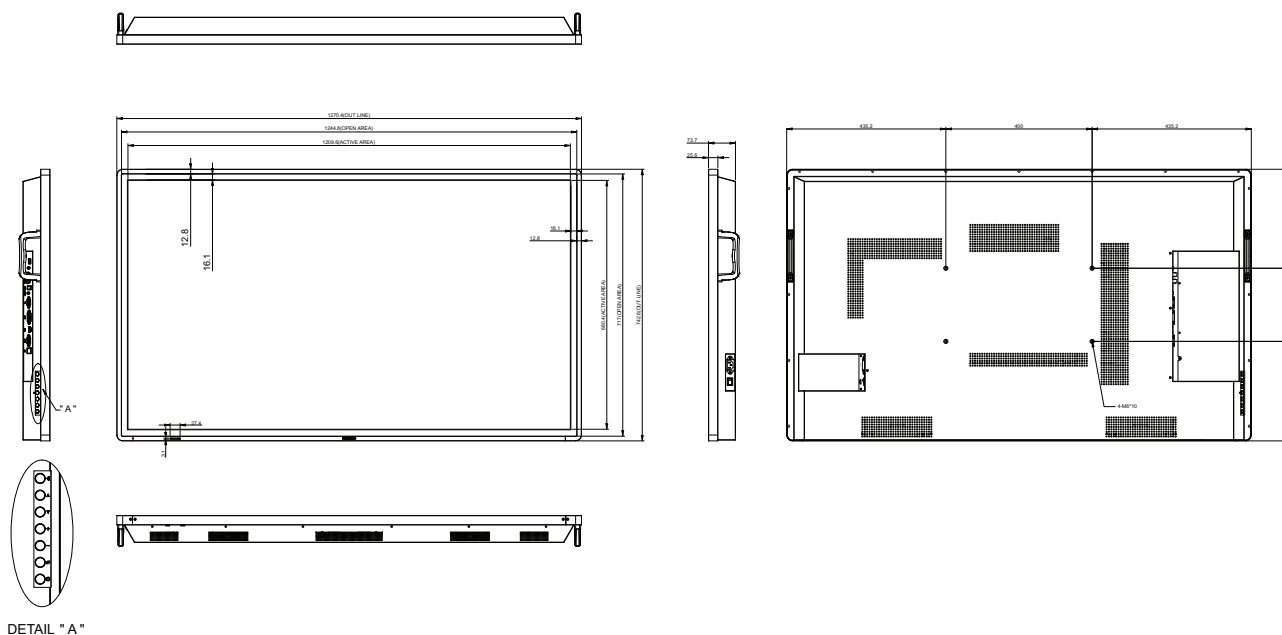

### AG Neovo

Company Address: 5F-1, No. 3-1, Park Street, Nangang District, Taipei, 11503, Taiwan.

Copyright © 2024 AG Neovo. All rights reserved.

TTN-3201/TTN-4301/TTN-5501 Eprel registration number: 1445303/1445304/1879914