



**THE DISPLAY CHOICE
OF PROFESSIONALS™**

www.agneovo.com

Moniteur LCD MX-2402
Manuel de l'utilisateur

TABLE DES MATIÈRES

Informations de sécurité

WEEE.....	4
-----------	---

Précautions

Notice	5
Avertissements à propos de l'installation.....	6
Avertissements à propos de l'utilisation	7
Nettoyage et entretien.....	7
Notes sur l'ordinateur LCD	8

Chapitre 1 : description du produit

1.1 Contenu de l'emballage.....	9
1.2 Préparations pour une installation murale.....	10
1.2.1 Montage mural	10
1.2.2 Enlever le support de la base.....	10
1.3 Description de l'ordinateur LCD.....	11
1.3.1 Vue de devant et boutons du pavé.....	11
1.3.2 Vue arrière.....	12

Chapitre 2 : Établissement des connexions

2.1 Connexion de l'alimentation	13
2.2 Connexion des sources de signal d'entrée.....	14
2.2.1 Connexion d'un ordinateur	14
Utilisation des câbles VGA.....	14
Utilisation des câbles DVI	14
Utilisation des câbles DisplayPort.....	15
Utilisation des câbles audio.....	15
2.2.2 Connexion d'un appareil vidéo.....	16
Utilisation des câbles HDMI	16

Chapitre 3 : Utilisation de l'ordinateur LCD

3.1 Mise sous tension.....	17
3.2 Sélection de la source d'entrée du signal.....	17
3.3 Réglage du volume	18
3.4 Verrouillage du menu OSD.....	18
3.5 Utilisation de PIP (image dans image)	19
3.5.1 Options PIP	19
3.5.2 Permutation PIP	20
3.6 Utilisation de la fonction de réglage auto	20

Chapitre 4 : menu à affichage sur l'écran

4.1 Utilisation du menu OSD	21
4.2 Structure du menu OSD	23

TABLE DES MATIÈRES

Chapitre 5 : réglage de l'ordinateur

5.1 Luminosité	26
5.2 Temp. couleur	28
5.3 Réglages d'image	29
5.4 Rapport L/H	32
5.5 Réglage PIP	33
5.6 Anti-brûlure	35
5.7 Réglage de l'osd	36
5.8 Réglages audio	37
5.9 Système	38
5.10 Eco smart	40
5.11 Sélection de l'entrée	41

Chapitre 6 : annexe

6.1 Messages d'avertissement	42
6.2 Dépannage	43
6.3 Transport de l'ordinateur LCD	45

Chapitre 7 : spécifications

7.1 Spécifications de l'écran	46
7.2 Dimensions de l'écran	47

INFORMATIONS DE SÉCURITÉ

WEEE

Informations pour les utilisateurs dans l'Union Européenne.

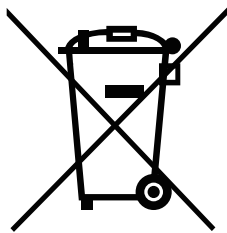

Ce symbole sur l'appareil ou sur la boîte indique que cet appareil ne doit pas être jeté, à la fin de sa durée de vie, dans une poubelle ou avec les ordures ménagères. Il est de votre responsabilité de vous assurer que ce produit électronique est emmené dans un centre de recyclage pour économiser les ressources naturelles. Chaque pays dans l'Union Européenne doit posséder des points de collecte pour le recyclage des appareils électriques et électroniques. Pour plus d'informations sur les points de collecte près de chez vous, contactez votre service de recyclage des produits électriques et électroniques ou le magasin où vous avez acheté ce produit.

PRÉCAUTIONS



Symboles utilisés dans ce manuel

	Cette icône indique un risque de blessure à l'utilisateur ou de dommage au produit.
	Cette icône indique des instructions importantes d'utilisation et d'entretien.

Notice

- Veuillez lire attentivement ce Manuel de l'utilisateur avant d'utiliser moniteur LCD et gardez-le dans un endroit sûr comme référence.
- Les spécifications du produit et les autres informations contenues dans ce manuel de l'utilisateur sont à titre de référence uniquement. Toutes les informations sont sujettes à modification sans préavis. Le contenu mis à jour peut être téléchargé sur notre site Web : www.agneovo.com.
- Pour protéger vos droits en tant qu'utilisateur, n'enlevez pas les étiquettes qui se trouvent sur moniteur LCD. Vous pourriez annuler la garantie.

PRÉCAUTIONS

Avertissements à propos de l'installation.



N'installez pas cet moniteur LCD dans des endroits chauds, par ex. près d'un chauffage, d'une fente de ventilation ou en plein soleil.



Ne couvrez pas et n'obstruez pas les fentes de ventilation de cet appareil.



Installez cet moniteur LCD sur une surface stable. N'installez pas cet moniteur LCD dans un endroit où il risque d'être soumis à des vibrations ou des chocs.



Installez cet moniteur LCD dans un endroit bien aéré.



N'installez pas cet moniteur LCD à l'extérieur.



N'installez pas cet moniteur LCD dans des endroits chauds ou humides.



Ne renversez pas des liquides et n'insérez pas des objets à l'intérieur de cet moniteur LCD ou dans les fentes de ventilation. Cela pourrait causer un incendie, un choc électrique ou endommager l' moniteur LCD.

PRÉCAUTIONS

Avertissements à propos de l'utilisation



Utilisez uniquement le cordon d'alimentation fourni avec cet moniteur LCD.



La prise de courant doit être située près de l'ordinateur LCD pour être facilement accessible.



Si une rallonge est utilisée avec cet moniteur LCD, assurez-vous que l'intensité électrique totale des appareils branchés sur la prise de courant ne dépasse pas l'intensité électrique maximale permise.



Ne laissez rien reposer sur le cordon d'alimentation. N'installez pas cet moniteur LCD dans un endroit où vous pourriez marcher sur le cordon d'alimentation.



Si l'ordinateur LCD ne va pas être utilisé pendant une période prolongée, débranchez le cordon d'alimentation de la prise de courant.



Pour débrancher le cordon d'alimentation, tenez et tirez par la fiche. Ne débranchez pas le cordon en tirant dessus, cela pourrait causer un incendie ou un choc électrique.

La prise secteur ou le coupleur de l'appareil sert comme dispositif de déconnexion, ce dispositif de déconnexion doit rester facilement accessible. Débranchez toujours complètement l'ensemble du cordon d'alimentation de votre produit lorsque vous travaillez dessus ou le nettoyez. Ne faites pas de branchements lorsque l'appareil est sous tension car un afflux soudain de puissance peut endommager les composants électroniques sensibles.



Ne touchez pas et ne débranchez pas le cordon d'alimentation avec des mains mouillées.

Nettoyage et entretien

Débranchez cet équipement de la prise électrique CA avant de le nettoyer.

N'utilisez pas de détergents liquides ou en aérosol pour le nettoyage.

Utilisez un chiffon humide. Nettoyez votre moniteur une fois par mois.



L'ordinateur LCD dispose d'un verre optique NeoV™. Utilisez un chiffon doux pour nettoyer la surface vitrée et le châssis. L'écran peut être nettoyé avec un chiffon imbibé d'alcool éthylique à 95 %.



N'essuyez pas et ne pressez pas sur la surface de l'écran avec des objets abrasifs ou pointus, par ex. un stylo ou un tournevis. Cela pourrait endommager ou rayer la surface de l'écran.



N'essayez pas de réparer cet appareil vous-même, contactez un technicien qualifié pour de l'aide. Ouvrir ou retirer les couvercles pourrait vous exposer à des tensions dangereuses ou d'autres dangers.



Avertissement :



Débranchez le cordon d'alimentation de la prise de courant et contactez

un technicien qualifié dans tous les cas suivants :

- ◆ Lorsque le cordon d'alimentation est endommagé.
- ◆ Si l'ordinateur LCD est tombé ou si le boîtier est endommagé.
- ◆ Si l'ordinateur LCD fume ou qu'il y a une odeur bizarre.



Avertissement :



Il n'est pas recommandé d'installer cet appareil sur un plafond ou sur une surface horizontale

élevée.

Le non-respect de ces instructions d'installation peut avoir des conséquences indésirables, par exemple causer des blessures ou causer des dommages. Si vous avez déjà installé cet écran sur un plafond ou sur une surface horizontale élevée, il est recommandé de contacter AG Neovo pour de l'aide ou des solutions pour vous aider à avoir une meilleure expérience sans risque.

PRÉCAUTIONS

Notes sur l'ordinateur LCD

Afin de maintenir les performances lumineuses, il est recommandé d'utiliser un faible réglage pour la luminosité.

A cause de la durée de vie de la lampe, il est normal que la qualité de la luminosité de l'ordinateur LCD baisse après un certain temps.

Lorsque des images statiques sont affichées pendant des longues périodes, l'image peut rester visible sur l'ordinateur LCD. Cela est appelé une brûlure ou une rétention d'image.

Pour éviter la rétention d'image, suivez les instructions suivantes :

- Réglez l'ordinateur LCD pour qu'il s'éteigne après quelques minutes d'inactivité.
- Utilisez un économiseur d'écran avec une image qui bouge ou une image toute blanche.
- Changez souvent l'image du bureau.
- Réglez la luminosité de l'ordinateur LCD sur un réglage bas.
- Eteignez l'ordinateur LCD lorsque vous n'utilisez pas le système.

Ce que vous pouvez faire lorsqu'il y a une rétention d'image sur l'ordinateur LCD :

- Eteignez l'ordinateur LCD pendant les périodes prolongées d'inutilisation. Cela peut-être des heures ou plusieurs jours.
 - Utilisez un économiseur d'écran pendant les périodes prolongées d'inutilisation.
 - Utilisez une image noire et blanche pendant les périodes prolongées d'inutilisation.
-

Lorsque l'ordinateur LCD est déplacé d'une pièce à une autre ou que la température augmente brusquement, de la buée peut se former sur l'extérieur ou l'intérieur du verre. Lorsque cela se produit, n'allumez pas l'ordinateur LCD jusqu'à ce que la buée se soit évaporée.

Dans les environnements humides, il est normal que de la buée se forme à l'intérieur de l'ordinateur LCD. La buée disparaîtra après quelques jours ou lorsque le temps change.

Il y a des millions de micro-transistors dans cet ordinateur LCD. Il est normal que quelques transistors soient endommagés et produisent des points. Ceci est normal et n'indique pas un problème.

CHAPITRE 1 : DESCRIPTION DU PRODUIT

1.1 Contenu de l'emballage

La boîte devrait contenir les pièces suivantes lorsque vous l'ouvrez ; vérifiez le contenu. Si des pièces manquent ou sont endommagées, contactez immédiatement votre revendeur.

Moniteur LCD

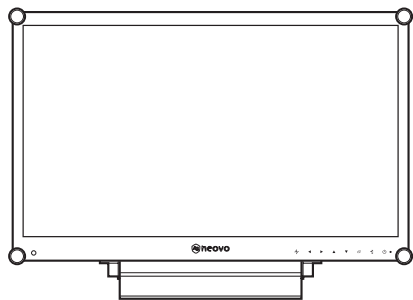

Guide de démarrage rapide

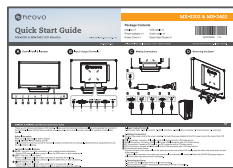

Adaptateur secteur

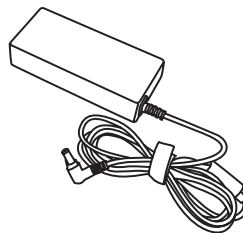

Cordon d'alimentation

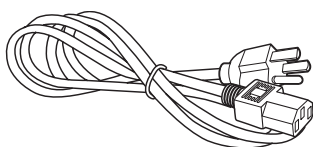

Câble VGA

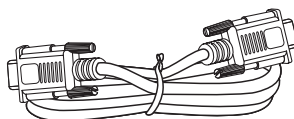

Câble audio

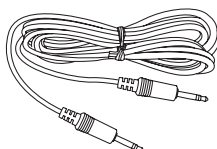

Carte de garantie

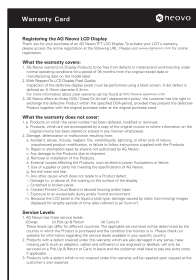

Note :

Utilisez exclusivement l'adaptateur d'alimentation fourni :

- ◆ Technologie de l'adaptateur
N° du modèle : ATM065T-P120
Tension : 12V/5A

Note :

- ◆ Les images servent uniquement de référence. Les éléments fournis peuvent varier.

DESCRIPTION DU PRODUIT

1.2 Préparations pour une installation murale

1.2.1 Montage mural

1 Enlevez le support de la base.

Voir la procédure ci-dessous.

2 Montage mural de l'ordinateur LCD

Vissez le support en utilisant les trous VESA à l'arrière de l'ordinateur LCD.

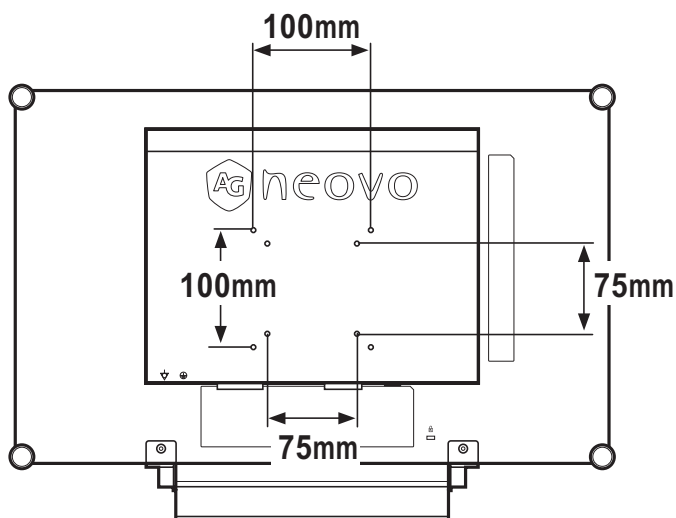

1.2.2 Enlever le support de la base

- 1 Placez soigneusement le produit avec l'écran orienté vers le bas sur une surface rembourrée qui protégera le produit et l'écran d'éventuels dommages.
- 2 Enlevez les quatre vis attachant le support de base de l'ordinateur LCD.
- 3 Enlevez le support de la base.
- 4 Resserrez les quatre vis.

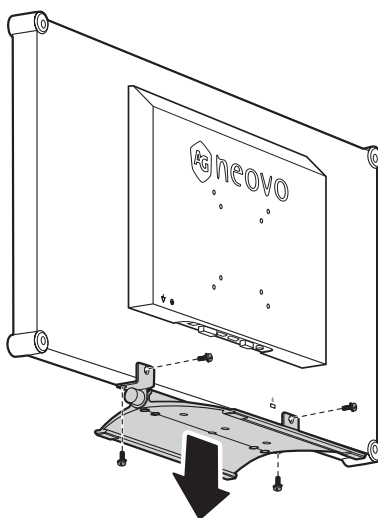

Note :

Pour protéger le panneau en verre, posez une serviette ou un chiffon doux par terre avant de poser l'ordinateur LCD.



Avertissement :



Il n'est pas recommandé d'installer cet appareil sur un plafond ou sur une surface horizontale

élevée.

Le non-respect de ces instructions d'installation peut avoir des conséquences indésirables, par exemple causer des blessures ou causer des dommages. Si vous avez déjà installé cet écran sur un plafond ou sur une surface horizontale élevée, il est recommandé de contacter AG Neovo pour de l'aide ou des solutions pour vous aider à avoir une meilleure expérience sans risque.

Note :

Prenez des mesures appropriées pour éviter que l'ordinateur LCD ne puisse tomber et blesser ou causer des dommages à l'écran, par ex. en cas de tremblement de terre, etc.

- ◆ Utilisez uniquement le kit de montage mural 75 x 75 mm et 100 x 100 mm recommandés par AG Neovo.
- ◆ Attachez l'ordinateur LCD sur un mur assez fort pour supporter le poids.

DESCRIPTION DU PRODUIT

1.3 Description de l'ordinateur LCD

1.3.1 Vue de devant et boutons du pavé

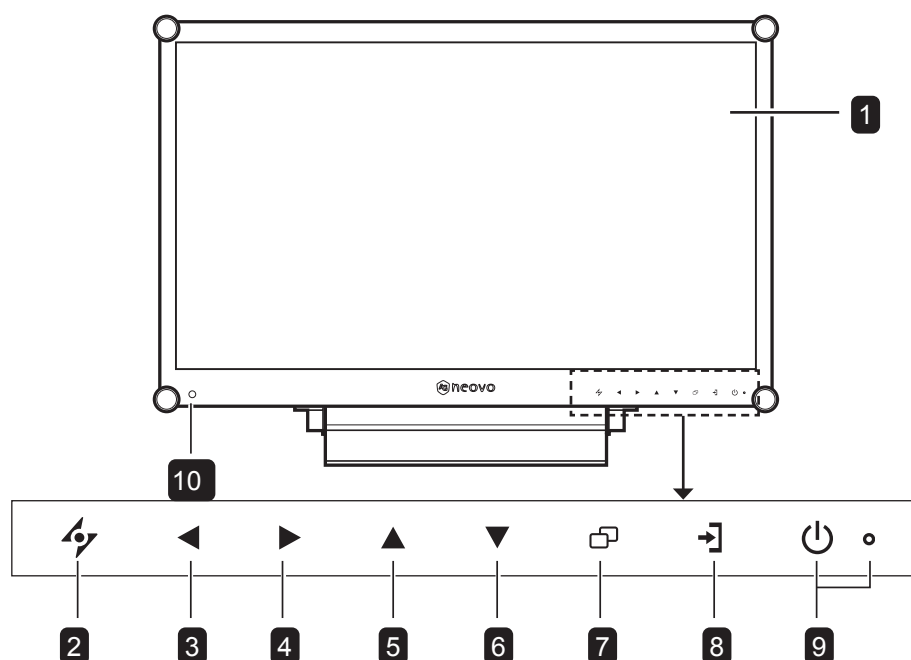

1 Ecran d'affichage

L'écran d'affichage LCD vient avec un verre optique NeoV™.

2 AUTO

Touche de raccourci : Avec une source de signal VGA, appuyez pour faire un ajustement auto.

- Dans le menu de sélection OSD, appuyez pour fermer le menu OSD ou quitter un sous-menu.

3 GAUCHE

Touche de raccourci : Volume -

- Appuyez pour afficher l'écran du volume. Appuyez une nouvelle fois pour diminuer le volume.
- Dans le menu de sélection OSD, appuyez pour ajuster les réglages.

4 DROITE

Touche de raccourci : Volume +

- Appuyez pour afficher l'écran du volume. Appuyez une nouvelle fois pour augmenter le volume.
- Dans le menu de sélection OSD, appuyez pour sélectionner une option et ajuster les réglages.

5 HAUT

Touche de raccourci : Sélection PIP

- Appuyez plusieurs fois pour sélectionner l'option PIP.
- Dans le menu de sélection OSD, appuyez pour aller vers le haut dans un menu ou sous-menu.

6 BAS

Touche de raccourci : Sélection du mode DICOM

- Lorsque PIP est activé, appuyez pour BASCULER entre l'image PIP principale et secondaire.
- Lorsque PIP est désactivé, appuyez pour sélectionner le mode d'image (STANDARD/DICOM)
- Dans le menu de sélection OSD, appuyez pour aller vers le bas dans un menu ou sous-menu.

7 MENU

- Appuyez pour afficher le menu OSD.
- Appuyez à nouveau pour fermer le menu OSD.

8 SOURCE

- Appuyez pour sélectionner la source d'entrée du signal.

9 Voyant DEL / ALIMENTATION

- Appuyez pour allumer ou éteindre l'appareil.
Vert - Sous tension
Orange - Mode Veille
Éteint - Hors tension

10 Capteur EcoSmart :

Détecte les conditions de lumière ambiante et ajuste automatiquement les niveaux de luminosité. Référez-vous à la page "5.10 ECO SMART" 40 pour plus d'informations.

DESCRIPTION DU PRODUIT

1.3.2 Vue arrière

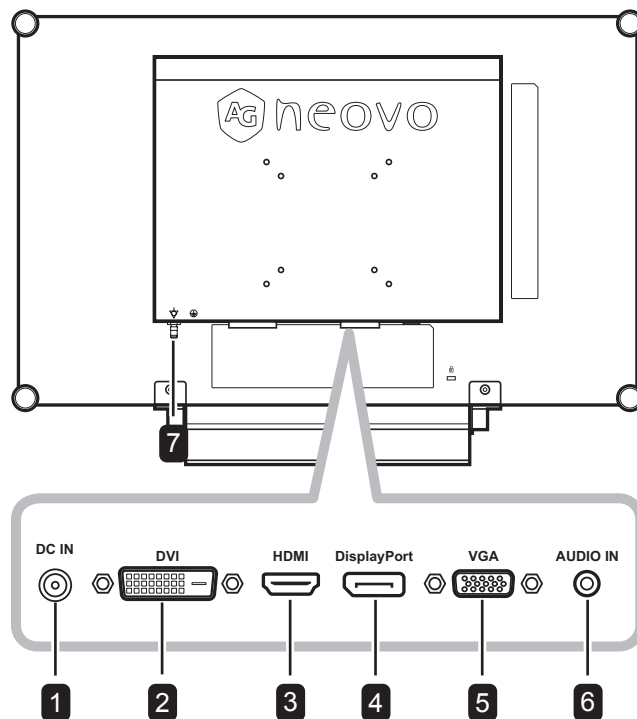

1 Prise d'alimentation CC

Utilisé pour brancher le cordon d'alimentation.

2 Connecteur DVI

Utilisé pour connecter un PC avec un câble DVI pour un signal d'entrée numérique.

3 Connecteur HDMI

Utilisé pour connecter un appareil d'entrée à l'aide d'un câble HDMI pour un signal d'entrée numérique.

4 Connecteur DisplayPort

Utilisé pour connecter un PC avec un câble DisplayPort pour un signal d'entrée numérique.

5 Connecteur VGA

Utilisé pour connecter un PC avec un câble VGA pour le signal d'entrée analogique

6 Port audio

Utilisé pour brancher un câble audio connecté à l'entrée audio d'un PC

7 Fiche d'égalisation de potentiel (Ø 6mm)

CHAPITRE 2 : FAIRE LES BRANCHEMENTS

2.1 Connexion de l'alimentation

- 1 Branchez le cordon d'alimentation sur l'adaptateur d'alimentation.
- 2 Branchez l'adaptateur d'alimentation sur la prise d'alimentation CC au dos de votre moniteur LCD.
- 3 Branchez la fiche du cordon d'alimentation sur une prise de courant ou une source d'alimentation.

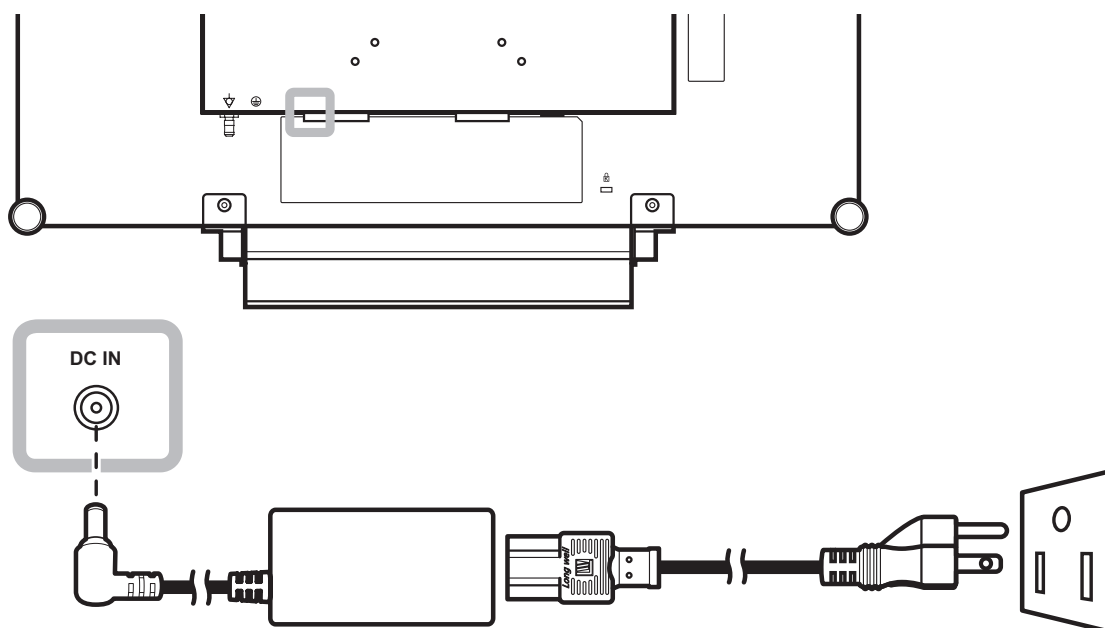

Attention :

- ◆ Assurez-vous que l'ordinateur n'est pas connecté à la prise de courant avant de faire des connexions. Le branchement des câbles lorsque l'écran est sous tension peut poser un risque de choc électrique ou de blessure.



Attention :

- ◆ Lorsque vous débranchez le cordon d'alimentation, tenez la fiche et non le cordon. Ne tirez jamais le cordon.

FAIRE LES BRANCHEMENTS

2.2 Connexion des sources de signal d'entrée

2.2.1 Connexion d'un ordinateur

Utilisation des câbles VGA

Branchez une extrémité d'un câble VGA sur le connecteur VGA de l'écran LCD et l'autre extrémité sur le connecteur VGA d'un ordinateur.

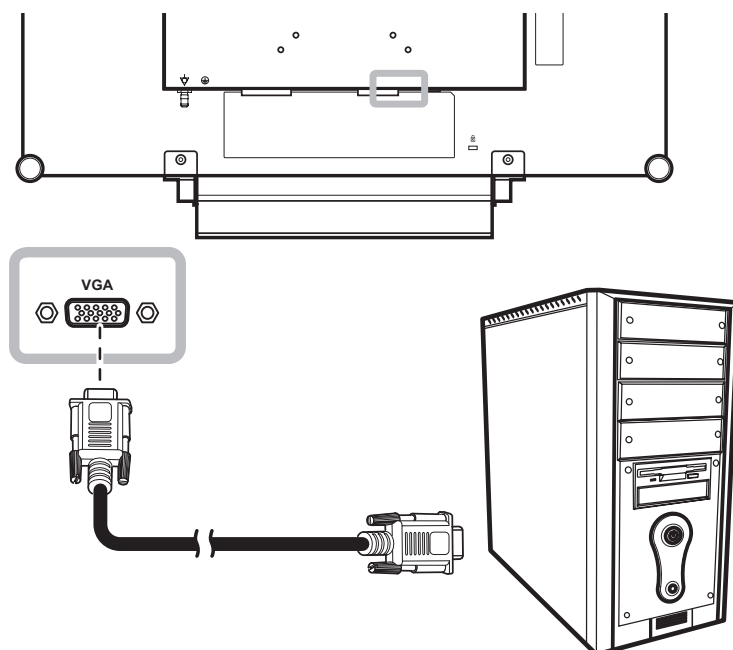

Utilisation des câbles DVI

Branchez une extrémité d'un câble DVI sur le connecteur DVI de l'écran LCD et l'autre extrémité sur le connecteur DVI d'un ordinateur.

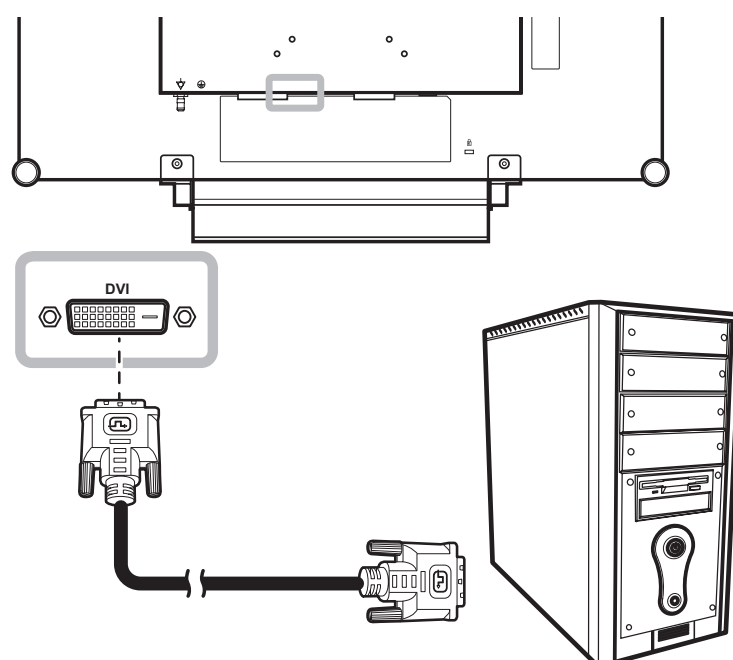

FAIRE LES BRANCHEMENTS

Utilisation des câbles DisplayPort

Branchez une extrémité d'un câble DisplayPort sur le connecteur DisplayPort de l'écran LCD et l'autre extrémité sur le connecteur DisplayPort d'un ordinateur.

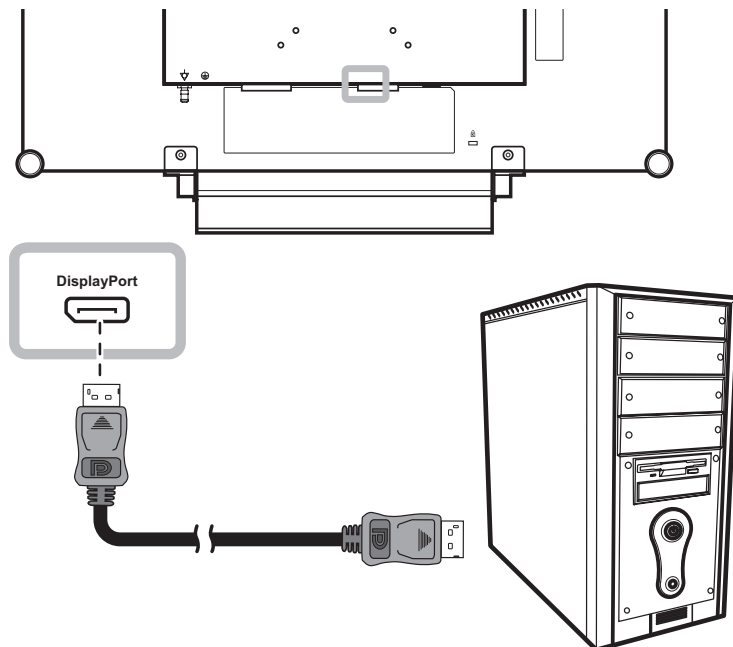

Utilisation des câbles audio

Branchez une extrémité d'un câble audio sur le port d'entrée audio de l'écran LCD et l'autre extrémité sur le port de sortie audio de l'ordinateur.

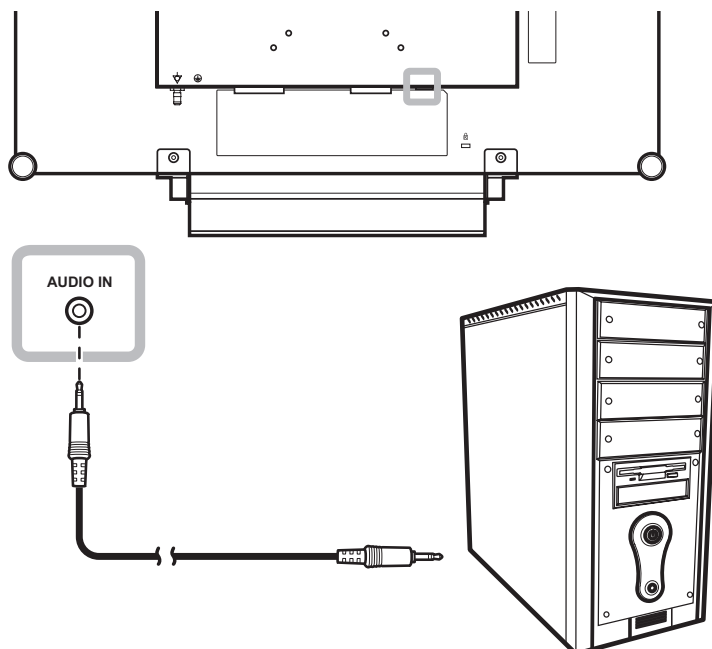

FAIRE LES BRANCHEMENTS

2.2.2 Connexion d'un appareil vidéo

Utilisation des câbles HDMI

Branchez une extrémité d'un câble HDMI sur le connecteur HDMI de l'écran LCD et l'autre extrémité sur le connecteur HDMI de votre appareil.

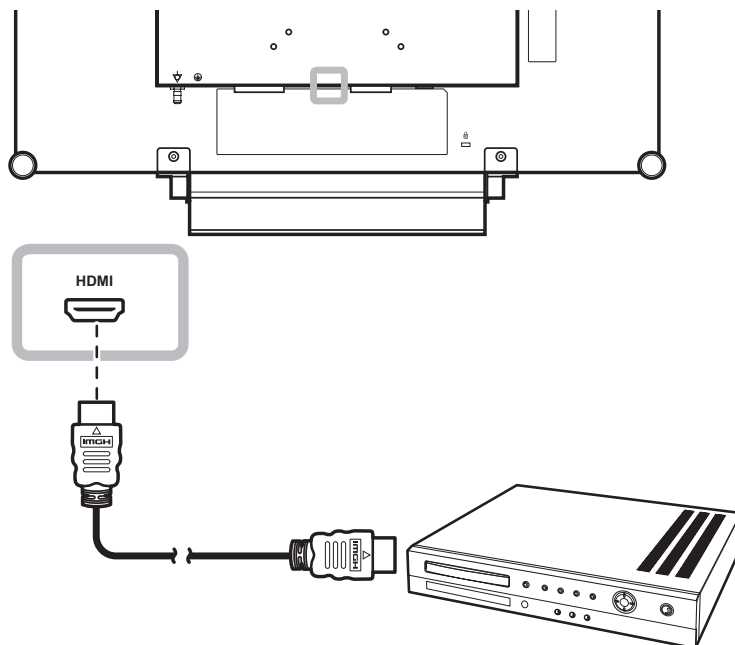

CHAPITRE 3 : UTILISATION DE L'MONITEUR LCD

3.1 Mise sous tension

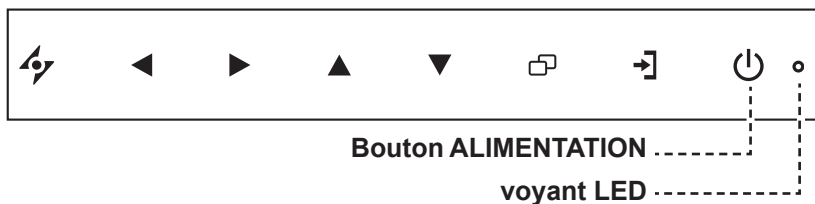

1 Branchez la fiche du cordon d'alimentation sur une prise de courant ou une source d'alimentation.

2 Appuyez sur le bouton **ALIMENTATION** pour allumer l'ordinateur LCD.

Le voyant DEL s'allume en VERT.

Lorsque l'ordinateur LCD est allumé, appuyez sur le bouton ALIMENTATION pour éteindre l'ordinateur LCD.

Le voyant DEL s'éteint.

3.2 Sélection de la source d'entrée du signal

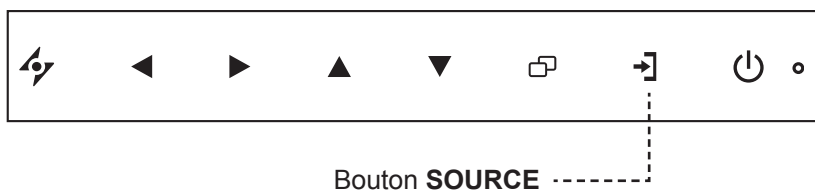

1 Appuyez sur le bouton **SOURCE** pour faire apparaître le menu de la source de signal d'entrée.



2 Appuyez sur le bouton **▲** ou **▼** pour mettre en surbrillance une source de signal d'entrée.

3 Appuyez sur le bouton **▶** pour sélectionner la source de signal d'entrée.

Note :

- ◆ L'ordinateur LCD consomme toujours de l'énergie tant que le cordon d'alimentation est branché sur la prise de courant. Débranchez le cordon d'alimentation si vous voulez couper complètement l'alimentation.

Notes :

- ◆ Cette fonction est uniquement disponible si **DÉTECTION DE LA SOURCE** est réglé sur **MANUEL**. Consultez la page page 38.
- ◆ Une fois que vous avez sélectionné une source d'entrée de signal, le message de source d'entrée de signal apparaît rapidement sur l'écran. Par exemple, si vous sélectionnez HDMI, le message suivant s'affichera.



- ◆ Si la source d'entrée de signal sélectionnée n'est pas connectée à l'ordinateur LCD ou est éteinte, le message 'Aucun signal' s'affichera sur l'écran.



- ◆ Si le réglage de la résolution ou de la carte graphique de l'ordinateur connecté est trop élevé, le message 'source hors de plage' s'affichera.



UTILISATION DE L'MONITEUR LCD

3.3 Réglage du volume



- 1 Appuyez sur le bouton ◀ ou ▶ pour faire apparaître la barre de volume.



- 2 Appuyez sur le bouton ▶ pour augmenter le volume ou sur le bouton ◀ pour diminuer le volume.

Pour couper le son, réglez le volume sur 0.

3.4 Verrouillage du menu OSD

Verrouillez le menu OSD pour protéger l'écran LCD contre les utilisateurs non autorisés ou contre les appuis accidentels sur les boutons du panneau de contrôle.

Pour verrouiller le menu OSD, appuyez pendant au moins 5 secondes sur les boutons du panneau de contrôle indiqués ci-dessous ou jusqu'à ce que le message  apparaisse.

Lorsque le menu OSD est verrouillé, aucun des boutons de contrôle ne marchera.

Type de verrouillage de l'OSD	Opération de verrouillage	Opération de déverrouillage
Verrouiller tous les boutons	Appuyez sur les boutons ▶, ▲ et ▼ et maintenez-les enfoncés pendant 5 secondes.	Appuyez sur les boutons ▶, ▲ et ▼ et maintenez-les enfoncés pendant 5 secondes ou jusqu'à ce que le menu OSD s'affiche.
Verrouiller tous les boutons sauf le bouton ALIMENTATION	Appuyez sur les boutons ◀, ▲ et ▼ et maintenez-les enfoncés pendant 5 secondes.	Appuyez sur les boutons ◀, ▲ et ▼ et maintenez-les enfoncés pendant 5 secondes ou jusqu'à ce que le menu OSD s'affiche.

UTILISATION DE L'MONITEUR LCD

3.5 Utilisation de PIP (image dans image)

La fonction PIP (image dans image) vous permet de regarder en même temps plus d'une source de signal sur l'écran LCD.

3.5.1 Options PIP

Appuyez plusieurs fois sur le bouton ▲ pour activer et faire défiler les options PIP. Les options disponibles sont les suivantes :

- PIP activé : La source de signal secondaire est affichée avec la source de signal principale.
- PBP (Image côte à côte) : La source de signal principale et la source secondaire sont affichées à côté l'une de l'autre, avec la même taille.
- PIP désactivé : La fonction PIP est désactivée, seulement la source de signal principale est affichée.



Note :

- ◆ Les sources de signal principales et secondaires peuvent être sélectionnées dans Réglage PIP, voir la page page 33.
- ◆ Certains signaux d'entrée ne sont pas compatibles avec la fonction PIP. Veuillez vous reporter au tableau de compatibilité PIP page page 34.

UTILISATION DE L'MONITEUR LCD

3.5.2 Permutation PIP

Les sources de signal principale et secondaire peuvent être permutées facilement avec le panneau de contrôle



Appuyez sur le bouton ▼ pour changer entre la source de signal principale et secondaire. Référez-vous à l'illustration ci-dessous.



3.6 Utilisation de la fonction de réglage auto

La fonction de réglage auto ajuste automatiquement l'écran LCD en appliquant les réglages optimaux, y compris la position horizontale, la position verticale, l'horloge et la phase.

Appuyez sur le bouton ⚡ pour faire un réglage auto.

Le message de réglage auto s'affichera sur l'écran.



Pendant le réglage auto, l'écran clignotera légèrement pendant quelques secondes.

Lorsque le message disparaît, le réglage auto est terminé.

Note :



- ◆ La fonction Permutation PIP ne peut être utilisée que lorsque PIP est activé, voir la page page 34.

Note :

- ◆ La fonction de réglage auto n'est disponible qu'avec les signaux d'entrée VGA.
- ◆ Il est recommandé d'utiliser la fonction de réglage auto lorsque vous utilisez l'écran la première fois ou après avoir changé la fréquence de l'écran.

CHAPITRE 4 : MENU A AFFICHAGE SUR L'ÉCRAN

4.1 Utilisation du menu OSD

		Opération
1	<p>Ouvrir l'écran du menu principal</p>  <p>The screenshot shows the OSD main menu on the left with options: BRIGHTNESS, COLOUR TEMP., IMAGE SETTING, ASPECT RATIO, PIP SETTING, ANTI-BURN-IN, OSD SETTING, AUDIO SETTING, SYSTEM, ECO SMART, INPUT SELECT, LANGUAGE, and INFORMATION. On the right, a settings window is open for BRIGHTNESS, CONTRAST, BACKLIGHT, and BLACK LEVEL, each with a slider set to 50. At the bottom, a navigation bar contains EXIT, ENTER, and SELECT buttons. A label 'Fenêtre de navigation' points to the SELECT button.</p>	<p>Appuyez sur .</p>
2	<p>Sélectionner le menu.</p>  <p>The screenshot shows the OSD main menu with 'BRIGHTNESS' highlighted at the top.</p>	<ol style="list-style-type: none">1 Appuyez sur le bouton ▲ ou ▼.2 Appuyez sur le bouton ► pour ouvrir le sous-menu.

MENU A AFFICHAGE SUR L'ÉCRAN

		Opération
3	Sélectionner un élément du sous-menu.  L'élément indiqué en surbrillance, avec une flèche orange, indique le sous-menu actif.	Appuyez sur le bouton ▲ ou ▼.
4	Changer les réglages.	Appuyez sur le bouton ◀ ou ▶.
5	Quitter le sous-menu.	Appuyez sur ⚡ ou □ pour retourner au menu précédent.
6	Fermer la fenêtre de l'OSD.	Appuyez de nouveau sur ⚡ ou □.

Lorsque vous modifiez des réglages, tous les changements seront automatiquement enregistrés lorsque vous :

- Allez dans un autre menu.
- Fermez le menu OSD.
- Attendez jusqu'à ce que le menu OSD se ferme automatiquement.

Note : La disponibilité de certaines options du menu dépend du signal de la source d'entrée. Si le menu n'est pas disponible, il sera désactivé et grisé.

MENU A AFFICHAGE SUR L'ÉCRAN

4.2 Structure du menu OSD

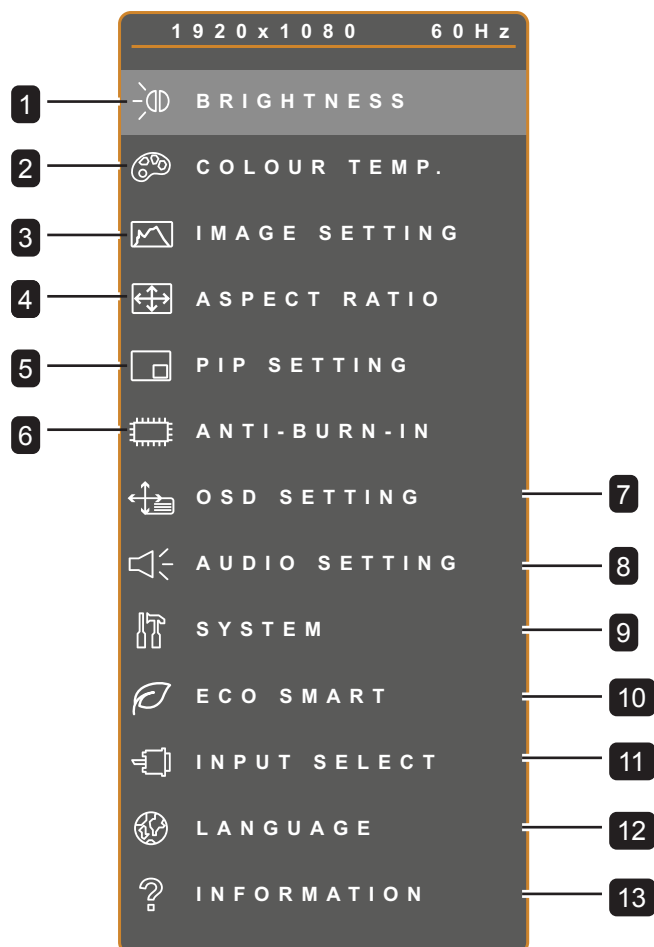

Menu principal	Sous-menu	Remarques
1. LUMINOSITÉ	<ul style="list-style-type: none"> • LUMINOSITÉ • CONTRASTE • RÉTROÉCLAIRAGE • NIVEAU NOIR 	Voir la page page 26.
2. TEMP. COULEUR	<ul style="list-style-type: none"> • TEMP. COULEUR • COULEUR AUTO 	Voir la page page 28.
3. RÉGLAGE DE L'IMAGE	<ul style="list-style-type: none"> • NETTETÉ • SATURATION • TEINTE • GAMMA • GAMME DE COULEURS • RÉDUCTION DU BRUIT • MODE IMAGE • POSITION H • POSITION V • PHASE • HORLOGE 	Voir la page page 29.

MENU A AFFICHAGE SUR L'ÉCRAN

Menu principal	Sous-menu	Remarques
4. RAPPORT L/H	<ul style="list-style-type: none"> • RAPPORT L/H • ZOOM H. • ZOOM V. • SURBALAYAGE 	Voir la page page 32.
5. RÉGLAGE PIP	<ul style="list-style-type: none"> • PIP • SOURCE PRINCIPALE • SOURCE SECONDAIRE • TAILLE DE L'IMAGE SECONDAIRE • IMG. SEC. POS. • PERMUTATION 	Voir la page page 33.
6. ANTI-BRÛLURE	<ul style="list-style-type: none"> • ACTIVER • INTERVALLE (HEURES) • MODE 	Voir la page page 35.
7. RÉGLAGES OSD	<ul style="list-style-type: none"> • TRANSPARENCE • POSITION H. OSD • POSITION V. OSD • DURÉE DE L'OSD 	Voir la page page 36.
8. RÉGLAGES AUDIO	<ul style="list-style-type: none"> • VOLUME • AUDIO • SOURCE 	Voir la page page 37.
9. SYSTÈME	<ul style="list-style-type: none"> • ÉCONOMIE D'ÉNERGIE • DÉTECTION DE LA SOURCE • MODE • DDC/CI • DCR • ÉCRAN BLEU • INFORMATIONS SIGNAL • Alink • LOGO • RAPPEL 	Voir la page page 38.
10. ECO SMART	<ul style="list-style-type: none"> • ACTIVER • MODE • NIVEAU 	Voir la page page 40.
11. SÉLECTION DE L'ENTRÉE	<ul style="list-style-type: none"> • VGA • DVI • HDMI • DP 	Voir la page page 41.





MENU A AFFICHAGE SUR L'ÉCRAN

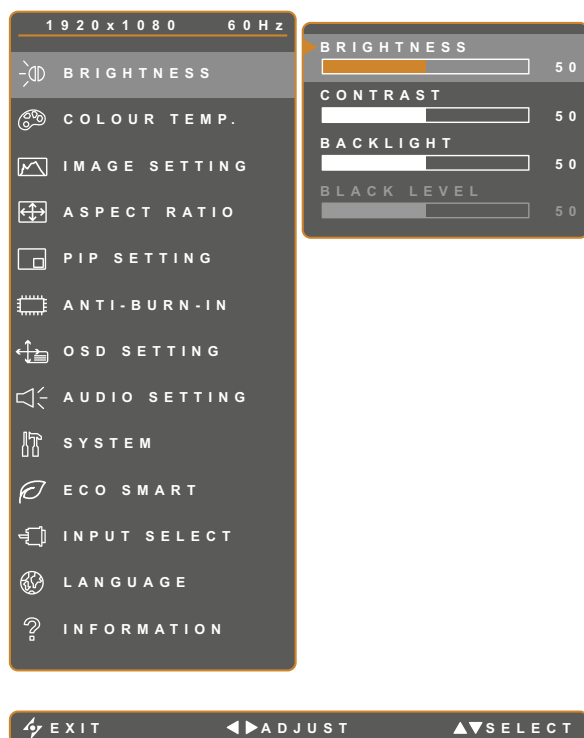

Menu principal	Sous-menu	Remarques
12. LANGUE	Choisir la langue de l'OSD : EN / FR / DE / ES / IT / PY / RO / PL / CS / NL / 简中 / 繁中	
13. INFORMATION	Affiche les informations de réglage comme l'Entrée, la Résolution, la Fréquence horizontale, la Fréquence verticale, le Mode de synchronisation et la Version du firmware.	

CHAPITRE 5 : RÉGLAGE DE L'MONITEUR LCD

5.1 Luminosité



1. Appuyez sur  pour ouvrir la fenêtre du menu OSD.
2. Sélectionnez le menu LUMINOSITÉ puis appuyez sur le bouton .
3. Appuyez sur le bouton  ou  pour sélectionner une option.

Élément	Fonction	Opération	Plage
LUMINOSITÉ	Ajuste la luminance de l'image de l'écran.	Appuyez sur le bouton  ou  pour ajuster la valeur.	0 à 100
CONTRASTE	Ajuste le degré de différence entre le niveau noir et le niveau blanc.		
RÉTROÉCLAIRAGE	Ajuste la luminance de l'image de l'écran. Note : Cette option du menu n'est pas disponible si la fonction ECO SMART est activée.		
NIVEAU NOIR	Ajuste le niveau de noir de l'image à l'écran. Une faible luminosité intensifie le noir.		

Veillez vous reporter au tableau illustratif, page 27.

RÉGLAGE DE L'MONITEUR LCD

	Réglage d'origine	Réglage élevé	Réglage bas
LUMINOSITÉ			
CONTRASTE			
NIVEAU NOIR			

RÉGLAGE DE L'MONITEUR LCD

5.2 Temp. couleur

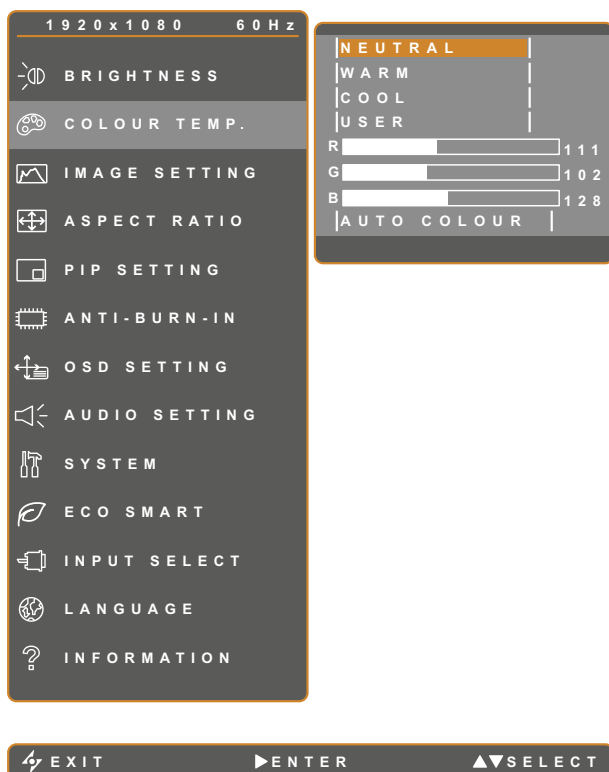

1. Appuyez sur pour ouvrir la fenêtre du menu OSD.
2. Sélectionnez le menu **TEMP. COULEUR** puis appuyez sur le bouton .
3. Appuyez sur le bouton ou pour sélectionner une option.

Élément	Fonction	Opération	Plage
TEMP. COULEUR	Procure plusieurs réglages de couleurs.	Utilisez le bouton ou pour sélectionner le réglage.	NEUTRE CHAUD FROID UTILISATEUR
	<p>Le paramètre de couleur peut être réglé sur :</p> <ul style="list-style-type: none"> • NEUTRE - Fréquemment utilisé pour les conditions d'éclairage normales. • CHAUD - Ajoute une teinte légèrement rougeâtre pour des couleurs plus chaudes. • FROID - Ajoute une teinte légèrement bleuâtre pour des couleurs plus froides. • UTILISATEUR - Permet à l'utilisateur de régler la température des couleurs en ajustant les réglages R, V, B en fonction des préférences. <ol style="list-style-type: none"> 1 Sélectionnez UTILISATEUR puis appuyez sur le bouton . 2 Appuyez sur le bouton ou pour sélectionner la couleur que vous souhaitez ajuster. 3 Appuyez sur le bouton ou pour ajuster la valeur entre 0 - 255. <p>Note : Activez RAPPEL pour restaurer le réglage par défaut de la couleur.</p>		
COULEUR AUTO	Ajuste automatiquement la balance du blanc et les réglages des couleurs. Note : Cette option du menu n'est disponible que si la source d'entrée est VGA.	Appuyez sur le bouton pour exécuter la fonction.	-

RÉGLAGE DE L'MONITEUR LCD

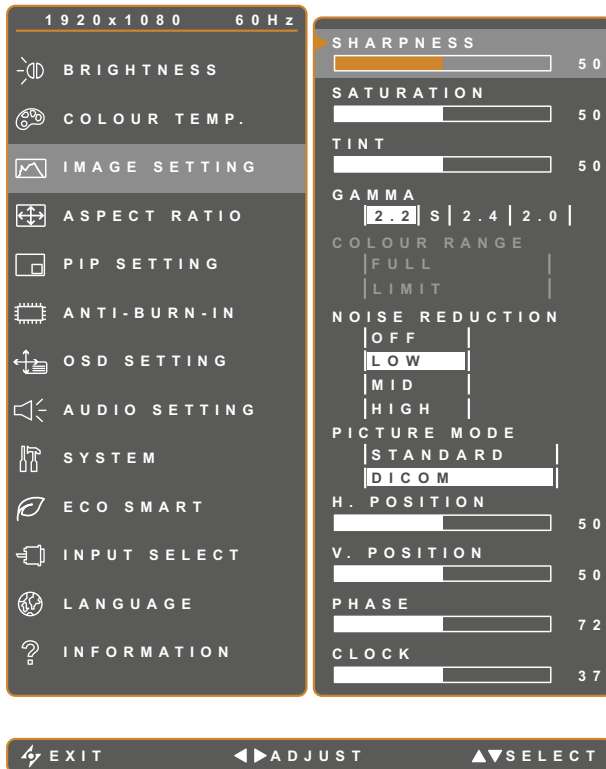

5.3 Réglages d'image



1. Appuyez sur pour ouvrir la fenêtre du menu OSD.
2. Sélectionnez le menu **RÉGLAGES D'IMAGE**, puis appuyez sur le bouton .
3. Appuyez sur le bouton ou pour sélectionner une option.

Élément	Fonction	Opération	Plage
NETTETÉ	Ajuste la clarté et le focus de l'image de l'écran.	Appuyez sur le bouton ou pour ajuster la valeur.	0 à 100
SATURATION	Ajuste la saturation des couleurs.		
TEINTE	Ajuste la teinte des couleurs.		
GAMMA	Ajuste le réglage non linéaire pour la luminance et le contraste de l'image.	Utilisez le bouton ou pour sélectionner le réglage.	2.2 S 2.4 2.0
	<div style="display: flex; justify-content: space-around; align-items: flex-start;"> <div style="text-align: center;"> <p>Gamma d'affichage 2.2</p> </div> <div style="text-align: center;"> <p>Gamma d'affichage S</p> </div> <div style="text-align: center;"> <p>Gamma d'affichage 2.4</p> </div> <div style="text-align: center;"> <p>Gamma d'affichage 2.0</p> </div> </div>		

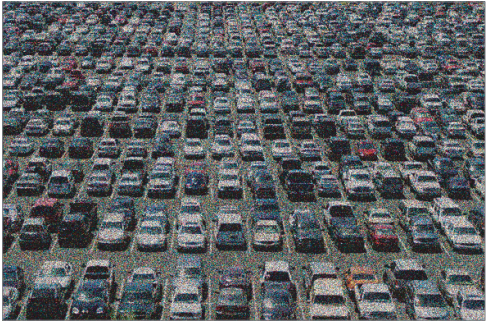
RÉGLAGE DE L'MONITEUR LCD

Élément	Fonction	Opération	Plage
GAMME DE COULEURS	<p>Ajuste les niveaux de noir et de blanc pour la vidéo.</p> <p>Note : Cette option du menu n'est disponible que si la source d'entrée est HDMI.</p>	Utilisez le bouton ◀ ou ▶ pour sélectionner le réglage.	COMPLÈTE LIMITE
	<p>Source de signal provenant du PC - Signal PC à l'état de gamme complète (Échelle de gris 0-255) :</p> <div style="display: flex; justify-content: space-around;">   </div> <p>Gamme de couleurs de l'OSD du moniteur : Gamme de couleurs de l'OSD du moniteur : Complète *Veuillez sélectionner Limite</p>		
GAMME DE COULEURS	<p>Source de signal provenant de la Vidéo - Signal Vidéo à l'état de gamme limitée (Échelle de gris 16-235) :</p>		
	<div style="display: flex; justify-content: space-around;">   </div> <p>Gamme de couleurs de l'OSD du moniteur : Gamme de couleurs de l'OSD du moniteur : Limite *Veuillez sélectionner Complète</p>		
RÉDUCTION DU BRUIT	<p>Ajuste la réduction du bruit pour réduire le bruit des images. Cela aide à donner des images plus nettes.</p>	Utilisez le bouton ◀ ou ▶ pour sélectionner le réglage.	DÉSACTIVÉ BASSE MOY ELEVÉE
	<div style="display: flex; justify-content: space-around;">   </div> <p>Réduction du bruit désactivée Réduction du bruit activée</p>		
MODE IMAGE	Sélectionne un paramètre de mode d'image prédéfini.	Appuyez sur le bouton ▼ pour sélectionner le réglage.	STANDARD DICOM

RÉGLAGE DE L'MONITEUR LCD

Élément	Fonction	Opération	Plage
POSITION H (Position horizontale)	Déplace l'image de l'écran vers la gauche ou la droite.	Appuyez sur le bouton ◀ ou ▶ pour ajuster la valeur.	0 à 100
POSITION V (Position verticale)	Déplace l'image de l'écran vers le haut ou le bas.		
PHASE	Ajuste la synchronisation de la phase avec le signal vidéo. Note : Cette option du menu n'est disponible que si la source d'entrée est VGA.		
HORLOGE	Ajuste la synchronisation de la fréquence avec le signal vidéo. Note : Cette option du menu n'est disponible que si la source d'entrée est VGA.		

RÉGLAGE DE L'MONITEUR LCD

5.4 Rapport L/H

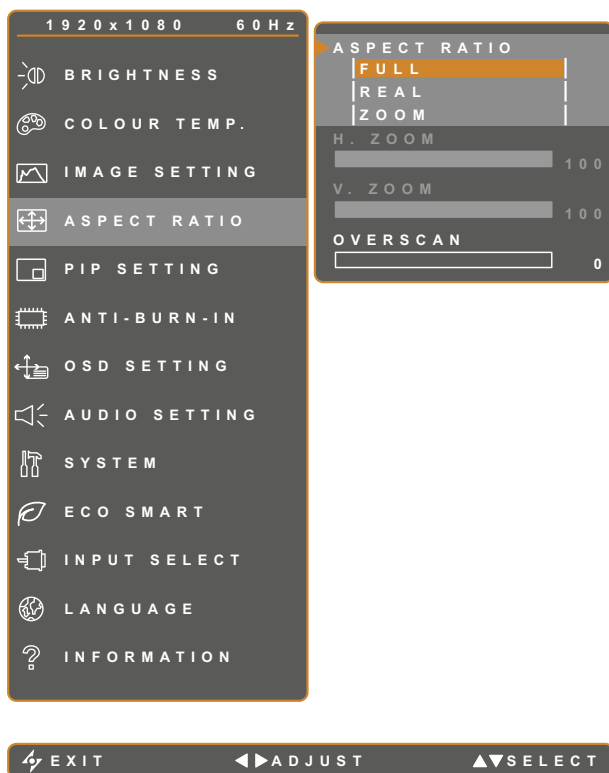





1. Appuyez sur pour ouvrir la fenêtre du menu OSD.
2. Sélectionnez le menu **RAPPORT L/H**, puis appuyez sur le bouton .
3. Appuyez sur le bouton ou pour sélectionner une option.

Élément	Fonction	Opération	Plage
RAPPORT L/H	Ajuste le format de l'image de l'écran.	Utilisez le bouton ou pour sélectionner le réglage.	COMPLÈTE RÉEL ZOOM
ZOOM H (Zoom horizontal)	Ajuste le zoom horizontal. Note : Cette option du menu n'est disponible que si le paramètre Rapport L/H est réglé sur ZOOM .	Appuyez sur le bouton ou pour ajuster la valeur.	0 à 100
ZOOM V (Zoom vertical)	Ajuste le zoom vertical. Note : Cette option du menu n'est disponible que si le paramètre Rapport L/H est réglé sur ZOOM .		
SURBALAYAGE	Ajuste le réglage du surbalayage pour corriger les bords d'écran rognés.		0 à 15





RÉGLAGE DE L'MONITEUR LCD

5.5 Réglage PIP



1. Appuyez sur  pour ouvrir la fenêtre du menu OSD.
2. Sélectionnez le menu **RÉGLAGE PIP**, puis appuyez sur le bouton .
3. Appuyez sur le bouton  ou  pour sélectionner une option.



Élément	Fonction	Opération	Plage
PIP	Permet de sélectionner le mode PIP ou de désactiver le mode PIP.	Appuyez sur le bouton  ou  pour sélectionner la valeur.	DÉSACTIVÉ PIP PBP
	PIP peut être réglé sur : <ul style="list-style-type: none"> • DÉSACTIVÉ - Désactive le mode PIP. • PIP - L'image de la deuxième source est affichée avec l'image de la source principale. • PBP - L'image de la source principale et l'image de la deuxième source sont affichées à côté l'une de l'autre. 		
SOURCE PRINC.	Permet de sélectionner le signal de la source principale.	Utilisez le bouton  ou  pour sélectionner le réglage.	VGA DVI HDMI DP
SOURCE SEC.	Permet de sélectionner le signal de la source secondaire.		

RÉGLAGE DE L'MONITEUR LCD

Note : N'importe quelle entrée de signal peut être réglée comme la source de signal principale ou secondaire. Cependant certaines entrées de signal ne sont pas supportées lorsque utilisées ensemble en tant que source de signal principale et secondaire.

Reportez-vous au tableau suivant pour les options de compatibilité.

Tableau 5.1 Tableau de compatibilité PIP





Source d'entrée		Source princ.			
		VGA	DVI	HDMI	DP
Source sec.	VGA	X	O	O	O
	DVI	O	X	O	O
	HDMI	O	O	X	O
	DP	O	O	O	X



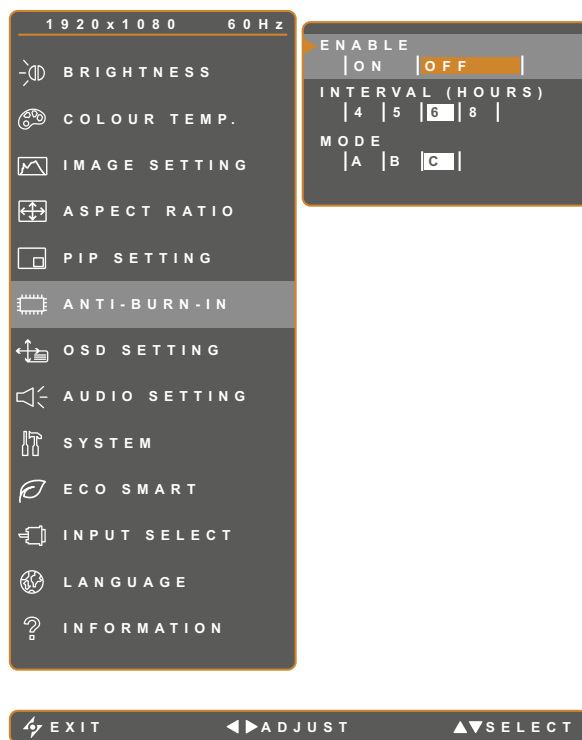



Élément	Fonction	Opération	Plage
TAILLE DE L'IMAGE SECONDAIRE (Taille de l'image sec.)	Vous permet de régler la taille de la source d'image sec. Note : Cette option du menu n'est disponible que si le paramètre PIP est réglé sur PIP .	Utilisez le bouton ◀ ou ▶ pour sélectionner le réglage.	1 2 3
	La taille de l'image de la source secondaire peut être réglée sur : • 1- Taille d'image petite • 2- Taille d'image moyenne • 3- Taille d'image grande		
POS. IM. SEC. (Position de l'image sec.)	Vous permet de sélectionner la position de la source d'image secondaire. Note : Cette option du menu n'est disponible que si le paramètre PIP est réglé sur PIP	Utilisez le bouton ◀ ou ▶ pour sélectionner le réglage.	L+U R+U L+D R+D
	La position de l'image de la source secondaire peut être réglée sur : • L+U - Ajuste l'image dans le coin supérieur à gauche de l'écran. • R+U - Ajuste l'image dans le coin supérieur à droite de l'écran. • L+D - Ajuste l'image dans le coin inférieur à gauche de l'écran. • R+D - Ajuste l'image dans le coin inférieur à droite de l'écran.		
PERMUTATION	Pour permuter la source de signal principale et la source de signal secondaire.	Appuyez sur le bouton ▶ pour exécuter la fonction.	-

RÉGLAGE DE L'MONITEUR LCD

5.6 Anti-brûlure







1. Appuyez sur  pour ouvrir la fenêtre du menu OSD.
2. Sélectionnez le menu **ANTI-BRÛLURE**, puis appuyez sur le bouton .
3. Appuyez sur le bouton  ou  pour sélectionner une option.

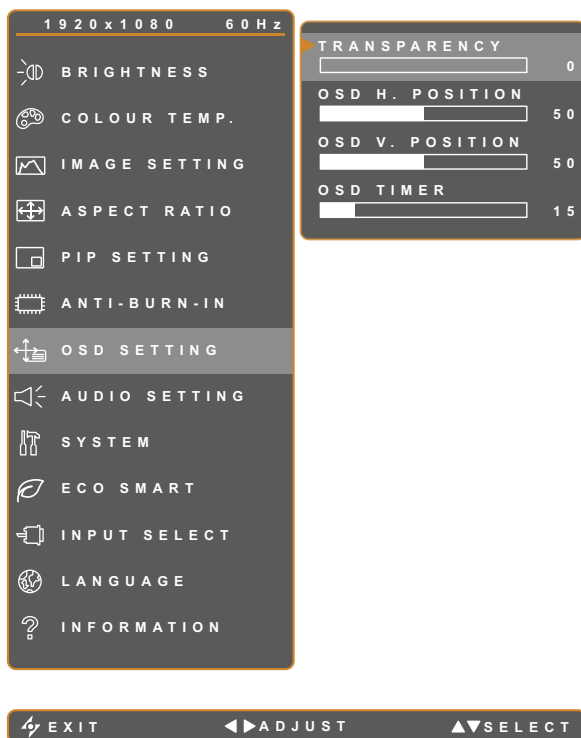

Élément	Fonction	Opération	Plage
ACTIVER	Pour activer ou désactiver la fonction Anti-brûlure.	Utilisez le bouton  ou  pour sélectionner le réglage.	ACTIVÉ DÉSACTIVÉ
INTERVALLE (HEURES)	Pour régler l'intervalle (en heures) de l'activation de la fonction Anti-brûlure.	Appuyez sur le bouton  ou  pour ajuster la valeur.	4 5 6 8
MODE	Sélectionne le mode Anti-Brûlure.	Utilisez le bouton  ou  pour sélectionner le réglage.	A B C
	Le mode Anti-brûlure peut être réglé sur : <ul style="list-style-type: none"> • A - Exécuter rapidement. • B - Plus lent mais plus précis que le mode A. • C - Le plus lent mais le mode Anti-brûlure le plus précis. 		

RÉGLAGE DE L'MONITEUR LCD

5.7 Réglage de l'osd



1. Appuyez sur  pour ouvrir la fenêtre du menu OSD.
2. Sélectionnez le menu **RÉGLAGE DE L'OSD**, puis appuyez sur le bouton .
3. Appuyez sur le bouton  ou  pour sélectionner une option.

Élément	Fonction	Opération	Plage
TRANSPARENCE	Règle le niveau de transparence de l'OSD.		
POSITION H. OSD (Position horizontale)	Déplace l'image de l'OSD vers la gauche ou la droite de l'écran	Appuyez sur le bouton  ou  pour ajuster la valeur.	0 à 100
POSITION V. OSD (Position verticale)	Déplace l'image de l'OSD vers le haut ou le bas de l'écran		
DURÉE DE L'OSD	Règle la durée d'affichage (en secondes) de l'écran OSD. Lorsque cette durée est finie, l'écran OSD se fermera automatiquement.		5 à 100

RÉGLAGE DE L'MONITEUR LCD

5.8 Réglages audio

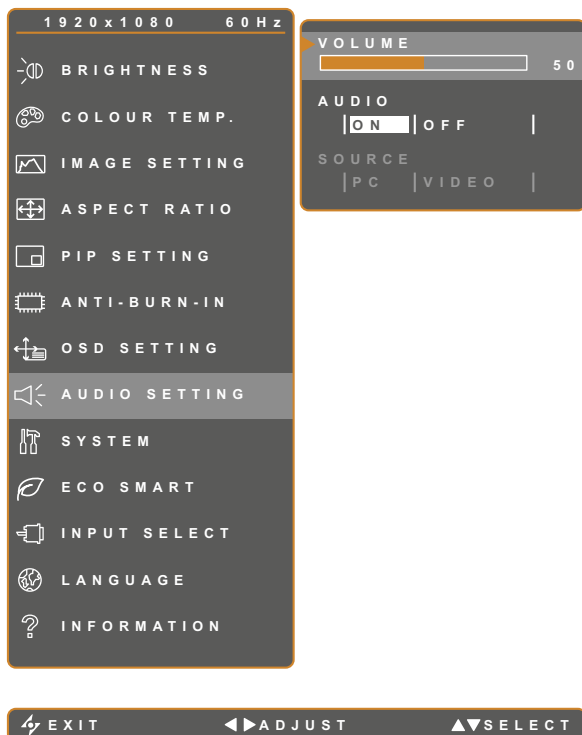

1. Appuyez sur pour ouvrir la fenêtre du menu OSD.
2. Sélectionnez le menu **RÉGLAGES AUDIO** puis appuyez sur le bouton .
3. Appuyez sur le bouton ou pour sélectionner une option.

Élément	Fonction	Opération	Plage
VOLUME	Pour ajuster le volume du haut-parleur intégré. Note : Si le volume est ajusté mais AUDIO est réglé sur DÉSACTIVÉ, aucun son ne sera émis par les enceintes.	Appuyez sur le bouton ou pour ajuster la valeur.	0 à 100
AUDIO	Pour allumer ou éteindre le son du haut-parleur.		ACTIVÉ DÉSACTIVÉ
SOURCE	Sélectionne la source audio pour le signal d'entrée PC ou Vidéo. Note : Cette option du menu n'est disponible que si la source d'entrée est HDMI ou DP.	Utilisez le bouton ou pour sélectionner le réglage.	PC VIDEO

RÉGLAGE DE L'MONITEUR LCD

5.9 Système

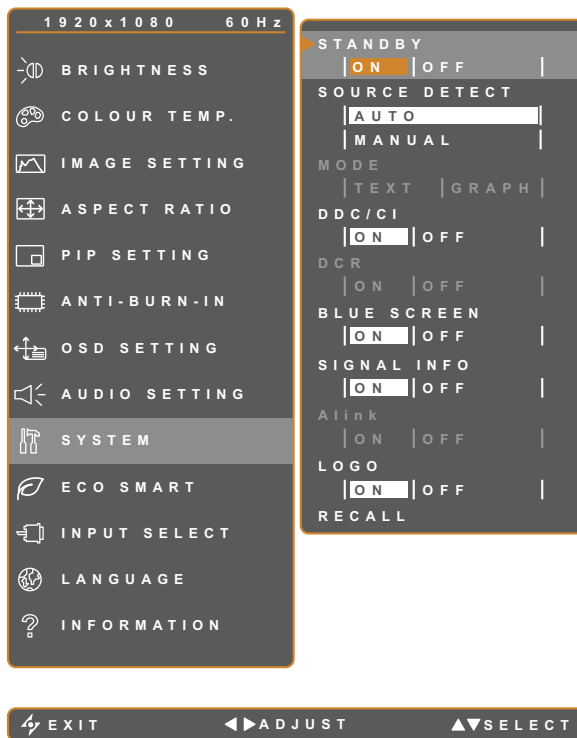

1. Appuyez sur pour ouvrir la fenêtre du menu OSD.
2. Sélectionnez le menu **SYSTÈME**, puis appuyez sur le bouton .
3. Appuyez sur le bouton ou pour sélectionner une option.

Élément	Fonction	Opération	Plage
ECONOMIE D'ÉNERGIE	<p>Active ou désactive le mode d'économie d'énergie.</p> <p>Lorsque l'ordinateur LCD entre en mode d'économie d'énergie, l'écran devient tout noir et le voyant DEL s'allume en ORANGE.</p> <p>Note : La durée avant activation du mode d'économie d'énergie varie en fonction du paramètre DÉTECTION DE LA SOURCE. Si DÉTECTION DE LA SOURCE est réglé sur AUTO, l'écran vérifie tous les signaux d'entrée avant de passer en mode économie d'énergie si aucun signal n'est détecté ; cette opération prend plus de temps. Si DÉTECTION DE LA SOURCE est réglé sur MANUEL, l'écran passe directement en mode économie d'énergie.</p>	Utilisez le bouton ou pour sélectionner le réglage.	ACTIVÉ DÉSACTIVÉ
DÉTECTION DE LA SOURCE	Règle l'écran sur la détection automatique ou manuelle de la source du signal d'entrée.		AUTO MANUEL

RÉGLAGE DE L'MONITEUR LCD

Élément	Fonction	Opération	Plage
MODE	Règle le mode pour une meilleure qualité d'image.	Utilisez le bouton ◀ ou ▶ pour sélectionner le réglage.	TEXTE GRAPHIQUE
	<p>Note : Cette option du menu n'est disponible que si la source d'entrée est VGA avec la résolution réglée sur l'une des valeurs suivantes : 640 x 350, 640 x 400, 720 x 350 ou 720 x 400.</p> <p>Pour des performances optimales, sélectionnez :</p> <ul style="list-style-type: none"> • TEXTE - Ce mode est approprié pour regarder des documents texte, lorsque la résolution est 720 x 400 ou 720 x 350. • GRAPHIQUE - Ce mode est approprié pour regarder des images lorsque la résolution est 640 x 350 ou 640 x 400. 		
DDC/CI	Active le protocole DDC/CI pour permettre aux utilisateurs de configurer le moniteur avec un logiciel, en utilisant deux fils du câble VGA ou DVI.		
DCR (Rapport dynamique de contraste)	Active la fonction DCR Cette fonction permet de régler automatiquement la luminosité et le contraste de l'image sur une plage de contraste haute vitesse et dynamique, comme pour l'affichage de films. La fonction DCR s'utilise lors d'un affichage en intérieur.		
ÉCRAN BLEU	Active ou désactive la fonction écran bleu. Si le paramètre est réglé sur ACTIVÉ , un écran bleu est affiché lorsqu'aucun signal n'est disponible.	Utilisez le bouton ◀ ou ▶ pour sélectionner le réglage.	ACTIVÉ DÉSACTIVÉ
INFORMATIONS SIGNAL	Active ou désactive l'affichage à l'écran des informations sur le signal.		
Alink	Active ou désactive la fonction Alink. Si le paramètre est réglé sur ACTIVÉ , vous pouvez contrôler l'appareil compatible Alink connecté sur le même statut sous tension ou hors tension. Note : Cette option du menu n'est disponible que si la source d'entrée est HDMI.		
LOGO	Active ou désactive la fonction logo. Si le paramètre est réglé sur ACTIVÉ , le logo AG Nevo est brièvement affiché une fois que l'écran est mis sous tension.		
RAPPEL	Utilisez pour réinitialiser tous les réglages sur les valeurs par défaut, sauf la Langue, PIP et la source d'entrée.	Appuyez sur le bouton ▶ pour exécuter la fonction.	-

RÉGLAGE DE L'MONITEUR LCD

5.10 Eco smart

Avec le capteur EcoSmart intégré, les utilisateurs peuvent activer la fonction Eco Smart pour ajuster automatiquement la luminosité de l'ordinateur LCD en fonction de l'éclairage ambiant. Cette fonction aide le confort des yeux et à optimiser l'économie d'énergie.

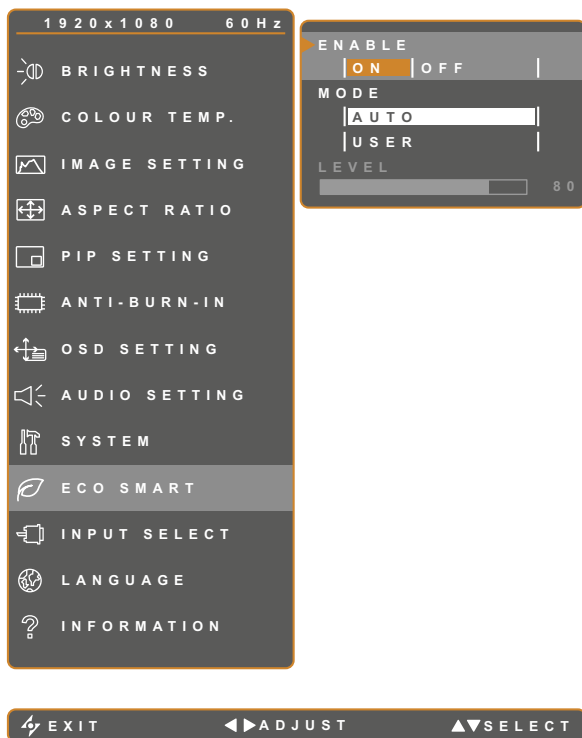





1. Appuyez sur pour ouvrir la fenêtre du menu OSD.
2. Sélectionnez le menu **ECO SMART**, puis appuyez sur le bouton .
3. Appuyez sur le bouton ou pour sélectionner une option.

Élément	Fonction	Opération	Valeur
ACTIVER	Active ou désactive la fonction Eco Smart.	Utilisez le bouton ou pour sélectionner le réglage.	ACTIVÉ DÉSACTIVÉ
MODE	Règle le mode de luminosité auto. Le mode peut être réglé sur : <ul style="list-style-type: none"> • AUTO - Ce mode est le mode par défaut. La luminosité de l'ordinateur LCD s'ajuste automatiquement en fonction de l'éclairage ambiant. • UTILISATEUR - Permet à l'utilisateur de régler manuellement la luminosité de l'ordinateur LCD. 	Utilisez le bouton ou pour sélectionner le réglage.	AUTO UTILISATEUR
NIVEAU	Permet de régler le niveau de la luminosité LCD. Note : Cette option du menu n'est disponible que si le paramètre MODE est réglé sur UTILISATEUR .	Appuyez sur le bouton ou pour ajuster la valeur.	0 à 100

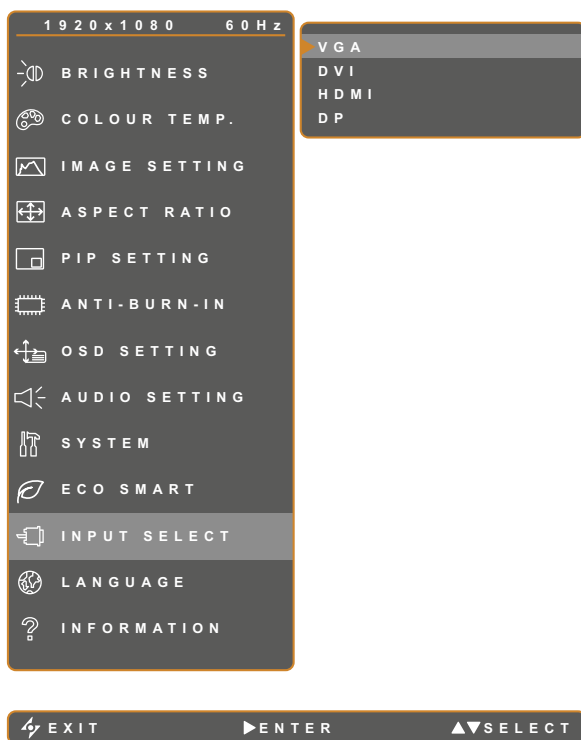
RÉGLAGE DE L'MONITEUR LCD

5.11 Sélection de l'entrée







1. Appuyez sur  pour ouvrir la fenêtre du menu OSD.
2. Sélectionnez le menu **SÉLECTION DE L'ENTRÉE**, puis appuyez sur le bouton .
3. Appuyez sur le bouton  ou  pour sélectionner une option.

Élément	Fonction	Opération	Valeur
VGA	Règle VGA comme le signal de la source d'entrée.	Appuyez sur le bouton  pour basculer sur la source d'entrée sélectionnée.	-
DVI	Règle DVI comme le signal de la source d'entrée.		
HDMI	Sélectionne HDMI comme source du signal d'entrée.		
DP	Définit DP (DisplayPort) comme signal de la source d'entrée.		

CHAPITRE 6 : ANNEXE

6.1 Messages d'avertissement

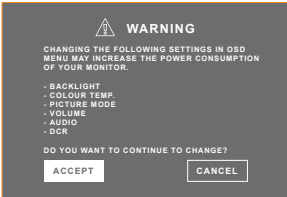
Messages d'avertissement	Cause	Solution
	La résolution ou la vitesse de rafraîchissement de la carte graphique de l'ordinateur est trop haute.	<ul style="list-style-type: none"> Changez la résolution ou la vitesse de rafraîchissement de la carte graphique.
	L'ordinateur LCD n'arrive pas à détecter le signal de la source d'entrée.	<ul style="list-style-type: none"> Vérifiez si la source d'entrée est ALLUMÉ. Vérifiez si le câble du signal est correctement branché. Vérifiez si les broches de la fiche du câble sont tordues ou endommagées.
	L'OSD a été verrouillé par un utilisateur.	<ul style="list-style-type: none"> Déverrouillez l'OSD. Consultez la page 18.
	La fonction Anti-Burn-In a été activée par l'utilisateur.	<ul style="list-style-type: none"> Désactivez la fonction Anti-Burn-In. Consultez la page 35.
	Cette boîte de message d'avertissement s'affiche uniquement lorsque le réglage de la fonction menu est modifié pour la première fois.	<ul style="list-style-type: none"> Appuyez sur le bouton ACCEPTER pour continuer les modifications du réglage ou appuyez sur le bouton ANNULER pour désactiver les modifications du réglage. <p>Remarque : L'opération peut varier selon les modèles de produit.</p>

6.2 Dépannage

Problème	Causes possibles et solutions
<p>Aucune image.</p> <ul style="list-style-type: none"> Le voyant DEL est ETEINT. 	<ul style="list-style-type: none"> Vérifiez si l'ordinateur est ALLUMÉ. Vérifiez si le cordon d'alimentation est branché correctement sur l'ordinateur. Vérifiez si le cordon d'alimentation est branché sur une prise de courant.
<ul style="list-style-type: none"> Le voyant DEL est ORANGE. 	<ul style="list-style-type: none"> Vérifiez si l'ordinateur est ALLUMÉ. Vérifiez si l'ordinateur est en veille, faites bouger la souris ou appuyez sur une touche du clavier pour réveiller l'ordinateur.
<p>La position de l'image est incorrecte.</p>	<ul style="list-style-type: none"> Ajustez les réglages de POSITION H et de POSITION V. Consultez RÉGLAGES D'IMAGE sur la page 29.
<p>Le texte affiché est flou.</p>	<ul style="list-style-type: none"> Avec une source VGA, appuyez sur le bouton  du clavier pour ajuster automatiquement l'affichage. Ajustez les RÉGLAGES D'IMAGE (voir page 29).
<p>Le menu OSD ne s'ouvre pas.</p>	<ul style="list-style-type: none"> L'OSD est verrouillé. Pour déverrouiller l'OSD, voir page 18.
<p>Des points rouges, bleus, verts ou blancs apparaissent sur l'écran.</p>	<ul style="list-style-type: none"> Il y a des millions de micro-transistors dans cet ordinateur LCD. Il est normal que quelques transistors soient endommagés et produisent des points. Ceci est normal et n'indique pas un problème.
<p>Aucun son audio.</p>	<ul style="list-style-type: none"> Vérifiez si le volume a été réglé sur 0 (voir page 18 ou 37). Vérifiez si le paramètre RÉGLAGES AUDIO > AUDIO est réglé sur ARRÊT (voir page 37). Avec une source VGA ou DVI, vérifiez les réglages audio de l'ordinateur. Pour l'entrée HDMI ou DP, sélectionnez la source d'entrée audio correcte (voir page 37).
<p>Le mode PIP ne fonctionne pas.</p>	<ul style="list-style-type: none"> Les sources du signal d'entrée principal et secondaire ne sont pas compatibles pour un affichage simultané en mode PIP. Veuillez consulter le tableau de compatibilité PIP pour plus de détails (voir page 34).
<p>Impossible de régler le paramètre rétroéclairage.</p>	<ul style="list-style-type: none"> La fonction Eco Smart est activée. Réglez le paramètre ECO SMART > ACTIVER sur ARRÊT pour désactiver la fonction Eco Smart (voir page 40).

ANNEXE

Problème	Causes possibles et solutions
L'image affichée semble déformée.	<ul style="list-style-type: none">• Réglez le format d'affichage de l'image (voir page 32).
De la buée s'est formée sur la surface ou à l'intérieur de l'ordinateur LCD.	<ul style="list-style-type: none">• Cela se produit normalement lorsque l'ordinateur LCD est déplacé d'un endroit froid à un endroit chaud. N'allumez pas l'ordinateur LCD, attendez jusqu'à ce que la buée ait disparue.
De la buée s'est formée sur la surface de l'écran.	<ul style="list-style-type: none">• Cela est à cause de conditions humides. Cela est normal. La buée disparaîtra après quelques jours ou lorsque le temps change.
Des ombres, causées par une image statique, restent visibles sur l'écran.	<ul style="list-style-type: none">• Eteignez l'ordinateur LCD pendant les périodes prolongées d'inutilisation.• Utilisez un économiseur d'écran ou une image noire et blanche pendant les périodes prolongées d'inutilisation.

6.3 Transport de l'ordinateur LCD

Pour transporter l'ordinateur LCD, pour le faire réparer ou le déplacer par exemple, remettez-le dans sa boîte originale.

- 1** Placez les accessoires dans la boîte (si nécessaire). Posez les deux morceaux de mousse de protection de chaque côté de l'ordinateur LCD.
- 2** Posez l'ordinateur LCD dans la boîte.
- 3** Placez la boîte d'accessoires dans le compartiment prévu à cet effet (si nécessaire).
- 4** Fermez et scotchez la boîte.

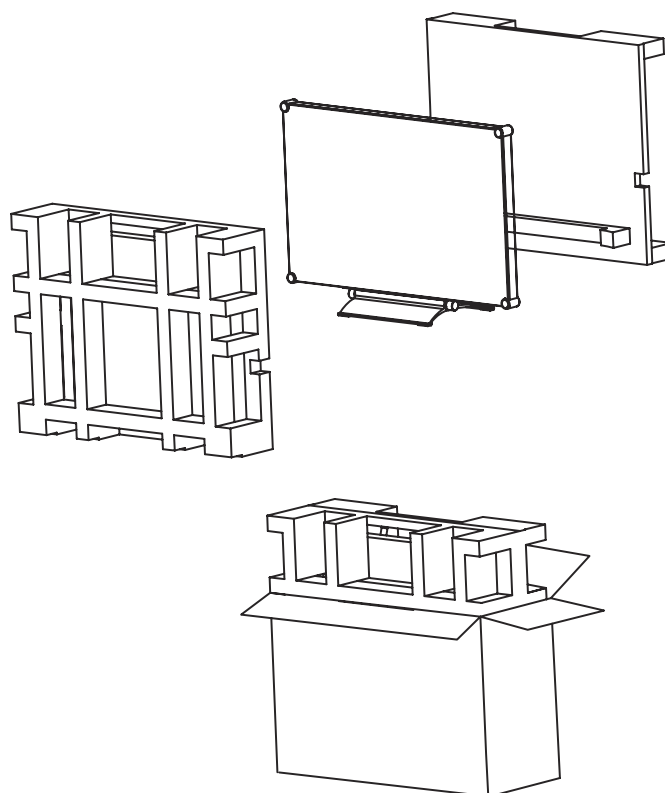

CHAPITRE 7 : SPÉCIFICATIONS

7.1 Spécifications de l'écran

MX-2402		
Panel	Panel Type	LED-Backlit TFT LCD (VA Technology)
	Panel Size	23.8"
	Max. Resolution	FHD 1920 x 1080
	Pixel Pitch	0.275 mm
	Brightness	300 cd/m ²
	Contrast Ratio	20,000,000:1 (DCR)
	Viewing Angle (H/V)	178°/178°
	Display Colour	16.7M
	Response Time	5 ms
Frequency (H/V)	H Freq.	24 kHz-83 kHz
	V Freq.	50 Hz-75 Hz
Input	DisplayPort	x 1
	HDMI	1.4 x 1
	DVI	24-Pin DVI-D
	VGA	15-Pin D-Sub x 1
Audio	Audio In	Stereo Audio Jack (3.5 mm)
	Internal Speakers	2W x 2
Power	Power Supply	External
	Power Requirements	DC 12V, 2.5A
	On Mode	18W (On)
	Standby Mode	< 0.5W
	Off Mode	< 0.3W
Glass	Surface Treatment	AR
	Thickness	3.0 mm (0.12")
	Reflection Rate	< 1%
	Transmission Rate	> 97%
	MOHS Hardness	6
	Pencil Hardness	9H
	IK Rating	IK07
Durability and Protection	IP Rating	Front-Sided IP65
	IK Rating	IK10 (Metal casing)
Operating Conditions	Temperature	-5°C-45°C (23°F-113°F)
	Humidity	10%-90% (non-condensing)
Storage Conditions	Temperature	-20°C-60°C (-4°F-140°F)
	Humidity	5%-95% (non-condensing)
Mounting	VESA FPMPMI	Yes (100 x 100 mm & 75 x 75 mm)
Stand	Tilt	3° to 21°
Security	Kensington Security Slot	Yes
Dimensions	Product with Base (W x H x D)	562.4 x 392.8 x 196.0 mm (22.1" x 15.4" x 7.7")
	Packaging (W x H x D)	672.0 x 517.0 x 249.0 mm (26.5" x 20.4" x 9.8")
Weight	Product with Base	7.7 kg (17.0 lb)
	Packaging	10.6 kg (23.4 lb)

Remarque :

- ◆ Toutes les spécifications sont sujettes à modification sans préavis.

SPÉCIFICATIONS

7.2 Dimensions de l'écran

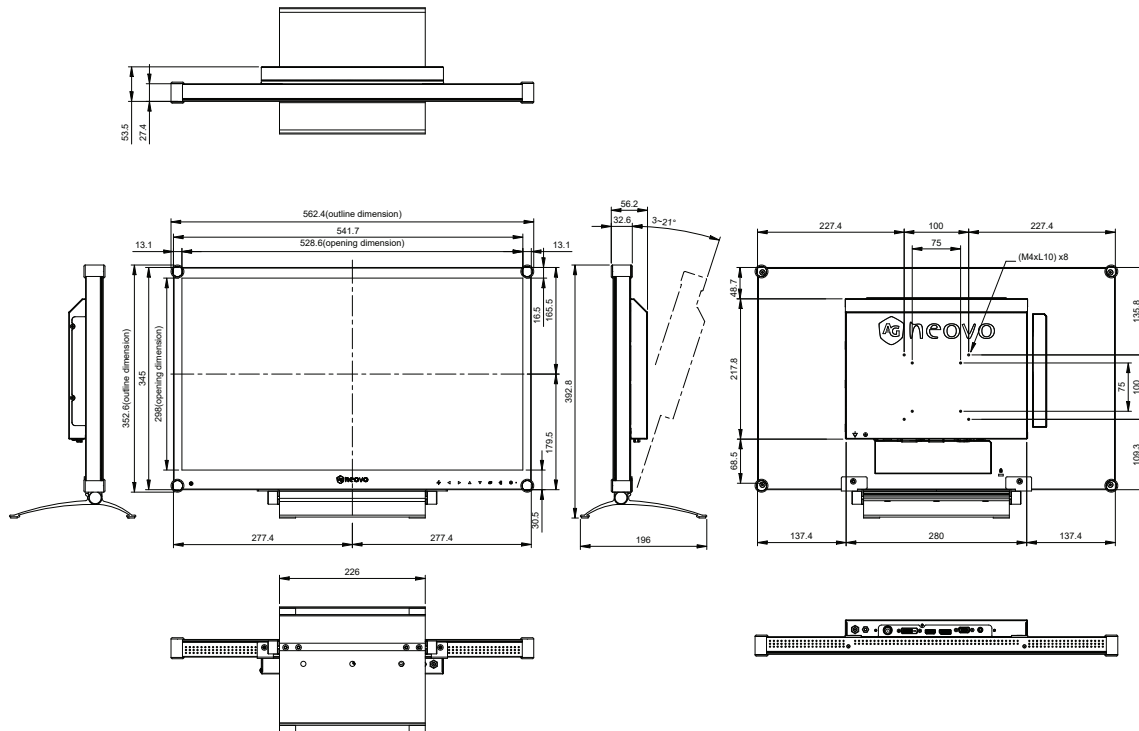

AG Neovo

Company Address: 5F-1, No. 3-1, Park Street, Nangang District, Taipei, 11503, Taiwan.

Copyright © 2026 AG Neovo. All rights reserved.

MX-2402 Eprel registration number: 1891684

MX2420_UM_V012