

**THE DISPLAY CHOICE
OF PROFESSIONALS™**

RX-22E & RX-24E LED-Мониторы

www.agneovo.com

Руководство пользователя

ОГЛАВЛЕНИЕ

Оглавление

Информация по технике безопасности

Соответствие FCC (Federal Communications Commission Notice (U.S. Only)	4
WEEE.....	5
Примечание.....	6

Меры предосторожности

Меры предосторожности при настройке.....	6
Меры предосторожности при использовании	7
Чистка и уход	7
Дополнительные примечания.....	8

Глава 1: Описание продукта

1.1 Комплектация	9
1.2 Настенный монтаж. Подготовка. Установка	10
1.2.1 Настенное крепление.....	10
1.2.2 Отсоединение основания	10
1.3 Обзор LCD монитора	11
1.3.1 Внешняя панель управления	11
1.3.2 Вид сзади	12

Глава 2: Подключение

2.1 Подключение питания	13
2.2 Подключение входного сигнала	14
2.2.1 Подключение компьютера	14
Использование VGA кабеля.....	14
Использование DVI кабеля.....	14
Использование RS-232 кабеля.....	15
Подключение аудиоустройства	15
2.2.2 Подключение камеры или видеоустройства	16
Использование CVBS кабеля	16
Использование S-Video кабеля	16
Использование HDMI кабеля.....	17
Использование DisplayPort кабеля.....	17
2.3 Подключение устройства USB (для обновления прошивки).....	18
2.4 Подключение стерео усилителя.....	18

Глава 3: Использование LCD монитора

3.1 Включение питания	16
3.2 Выбор источника входного сигнала	16
3.3 Регулировка громкости.....	20
3.3.1 Отключение звука.....	20
3.4 Блокировка OSD (экранного) меню.....	20
3.5 Использование функции Заморозки (FREEZE)	21
3.6 Использование функции автоматической настройки.....	21

ОГЛАВЛЕНИЕ

Глава 4: Экранное меню

4.1 Использование OSD (экранного) меню	22
4.2 Структура меню	24

Глава 5: Настройка параметров

5.1 Настройка яркости (BRIGHTNESS).....	27
5.2 Цветовая температура (COLOUR TEMP.).....	29
5.3 Настройка изображения (IMAGE SETTING).....	30
5.4 Соотношение сторон (ASPECT RATIO).....	33
5.5 Функция ANTI-BURN-IN	34
5.6 Настройка OSD	35
5.7 Настройка аудио (AUDIO).....	36
5.8 Настройка системы.....	37
5.9 ECO SMART сенсор.....	39
5.10 Выбор входа.....	40

Глава 6: Приложения

6.1 Предупреждающие сообщения	41
6.2 Устранение неисправностей.....	42
6.3 Транспортировка LCD монитора	43

Глава 7: Технические характеристики

7.1 Характеристики мониторов.....	44
7.2 Размеры монитора	45
7.2.1 Размеры RX-22E.....	45
7.2.2 Размеры RX-24E.....	45



Данное цифровое устройство, соответствует стандартам FCC относительно радиочастотных помех для устройств класса В.

Требования FCC

Данное устройство соответствует требованиям раздела 15 FCC. Процедуры эксплуатации должны соответствовать следующим условиям: (1) устройство не должно вызывать каких-либо вредных помех; и (2) данное устройство должно принимать любые полученные помехи, включая любые помехи из вне.

Дорогие пользователи,

Настоящее оборудование прошло испытания, показавшие его соответствие ограничениям для цифровых устройств класса В в соответствии с частью 15 Правил Федеральной комиссии по средствам связи. Эти ограничения введены для того, чтобы обеспечить надлежащую защиту от вредных помех в жилых помещениях. Данное оборудование генерирует, использует и может излучать радиочастотную энергию, поэтому в случае его установки и эксплуатации с нарушением инструкций возможно появление вредных помех для радиосвязи. Однако и в случае установки с соблюдением инструкций отсутствие помех в каждом конкретном случае не гарантируется. Если данное оборудование действительно создает вредные помехи для радио- и телевизионного приема, что можно определить путем выключения и включения оборудования, пользователю предлагается устранить помехи одним из следующих способов:

- Измените направление приемной антенны или переместите ее.
- Увеличьте расстояние между оборудованием и приемником.
- Подключите оборудование и приемник к сетевым розеткам, расположенным на разных линиях электропитания.
- Обратитесь за помощью к дилеру или опытному мастеру по ремонту и обслуживанию теле- и радиооборудования.



Предупреждение:

Внесение в устройство изменений или модификаций, не одобренных в явном виде стороной, ответственной за соответствие требованиям, может повлечь за собой потерю пользователем права на сервисное обслуживание данного оборудования.

ИНФОРМАЦИЯ ПО ТЕХНИКЕ БЕЗОПАСНОСТИ

WEEE

Информация для пользователей, проживающих на территории Европейского Союза

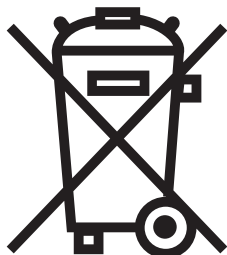

Данный символ на изделии или на его упаковке обозначает, что его нельзя утилизировать вместе с другими бытовыми отходами. Вместо этого вы должны утилизировать отходы оборудования, передав их в указанный пункт сбора для переработки отходов электрического и электронного оборудования. Раздельный сбор и переработка отходов оборудования во время утилизации поможет сохранить природные ресурсы и обеспечить переработку отходов методом, защищающим здоровье человека и окружающую среду. Более подробную информацию о местах сдачи отходов оборудования для последующей переработки можно получить в местном городском управлении, в службе по утилизации бытовых отходов или в магазине, в котором вы приобрели изделие.



МЕРЫ ПРЕДОСТОРОЖНОСТИ



CAUTION
RISK OF ELECTRIC SHOCK
DO NOT OPEN



Условные обозначения

	Этот значок указывает на наличие потенциальной опасности, которая может привести к травме или повреждению продукта..
	Этот значок указывает на важную информацию по эксплуатации и обслуживанию.

Примечание

- Внимательно прочитайте данное руководство пользователя перед использованием LCD монитора и сохраните его для дальнейшего использования.
- Технические характеристики продукта и другая информация, приведенная в данном руководстве пользователя, приведены только для справки. Вся информация может быть отредактирована без уведомления. Обновленный контент можно загрузить с нашего веб-сайта по адресу <http://www.agneovo.com>.
- Чтобы зарегистрироваться в Интернете, перейдите по адресу <http://www.agneovo.com>.
- Чтобы защитить свои права как потребителя, не удаляйте наклейки с LCD монитора. Это может повлиять на определение гарантийного срока.

Меры предосторожности при настройке



Не размещайте LCD монитор рядом с источниками тепла, такими как обогреватель, вытяжной вентилятор или под прямыми солнечными лучами.



Не закрывайте и не блокируйте вентиляционные отверстия в корпусе.



Поместите LCD монитор на устойчивой области. Не устанавливайте ЖК-дисплей там, где он может подвергаться вибрации или ударам.



Поместите LCD монитор в хорошо вентилируемом помещении.



Не размещайте LCD монитор вне помещения.



Не устанавливайте LCD монитор в пыльном или влажном помещении.



Не проливайте жидкость и не вставляйте острые предметы на LCD монитор через вентиляционные отверстия. Это может привести к пожару, поражению электрическим током или повреждению LCD монитора.

МЕРЫ ПРЕДОСТОРОЖНОСТИ

Меры предосторожности при использовании



Используйте только шнур питания, поставляемый с LCD монитором.



Сетевая розетка должна быть установлена рядом с LCD монитором и легко доступна.



Если используется удлинитель с LCD монитором, убедитесь, что общее потребление тока подключен к электрической розетке, не превышает номинальный ток.



Не ставьте никакие предметы на шнур питания, а также не размещайте там, где можно на него наступить.



Если LCD монитор не будет использоваться в течение длительного периода времени, выньте вилку шнура питания из розетки.



Для отсоединения шнура питания держитесь за штепсельную головку. Не дергайте за шнур.



Не вынимайте вилку из розетки или не прикасайтесь к ней влажными руками.

Чистка и Уход



LCD монитор оснащен оптическим стеклом NeoV™. Для чистки стеклянной поверхности и корпуса используйте мягкую ткань, слегка увлажненную раствором мягкого моющего средства.



Не трите и не постукивайте по поверхности стекла острыми или абразивными предметами, такими как ручка или отвертка. Это может привести к появлению царапин на поверхности стекла.



Не пытайтесь самостоятельно чинить LCD монитор, обратитесь к квалифицированному персоналу. Открытие или снятие крышек может привести к поражению электрическим током или другим рискам.



Предупреждение:



Отсоедините кабель питания от розетки и обратитесь к

специалисту в следующих случаях:

- ◆ При повреждении шнура питания.
- ◆ Если LCD монитор упал или корпус поврежден.
- ◆ Если LCD монитор испускает дым или запах.

МЕРЫ ПРЕДОСТОРОЖНОСТИ

Дополнительные примечания

Для поддержания стабильной световой характеристики рекомендуется использовать режим низкой яркости.

В связи с продолжительностью жизни ламп подсветки, яркость LCD монитора может уменьшаться со временем.

Если статические изображения отображаются в течении длительного времени, изображение может оставить отпечаток на экране. Это называется остаточное изображение или выгорание.

Для предотвращения появления остаточного изображения, выполните одно из следующих действий:

- Установите на мониторе функцию выключения через определенное время бездействия.
 - Используйте заставку которая движется, или полную заливку экрана белым цветом.
 - Регулярно переключайте фон рабочего стола.
 - Отрегулируйте LCD монитор в соответствии с настройками низкой яркости.
 - Выключайте LCD монитор когда система не используется.
 - Что делать если на LCD мониторе отображается остаточное изображение:
 - Выключите LCD монитор в течении длительного времени. Это может быть несколько часов или несколько дней.
 - Используйте экранную заставку и запускайте ее в течении длительного времени.
 - Используйте черно-белое изображение.
-

Когда LCD монитор перемещается из одной комнаты в другую или происходит резкое изменение от низкой до высокой температуры окружающей среды, на внутренней поверхности стекла может образовываться конденсат. Когда это произойдет, не включайте LCD монитор до тех пор, пока он не исчезнет.

Из-за влажных погодных условий, может формироваться конденсат под стеклом, это исчезнет через несколько дней или как только погода стабилизируется.

Панель LCD монитора состоит из нескольких миллионов микро-транзисторов. Это нормально, когда несколько транзисторов выходят из строя и меняют цвет. Это приемлемо и не считается браком.

ГЛАВА 1: ОПИСАНИЕ ПРОДУКТА

1.1 Комплектация

При распаковке проверьте, включены ли в комплект следующие элементы. Если какой-либо из них отсутствует или поврежден, обратитесь к вашему поставщику.

LCD Display

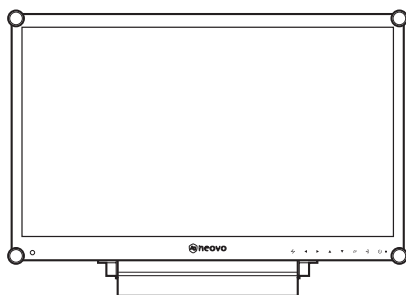

Руководство пользователя



Гарантийный талон

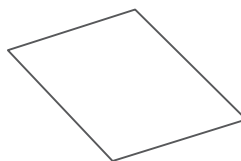

Шнур питания

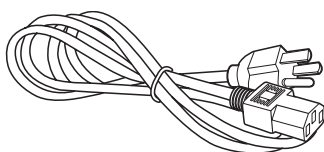

VGA кабель

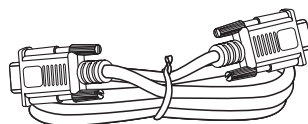

Audio кабель

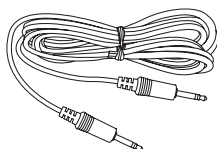

Блок питания

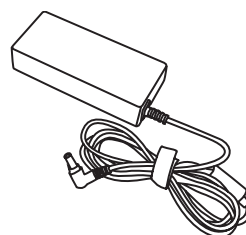

Примечание:

Необходимо использовать только блок питания из комплекта:

- ◆ Lite-on Technology Corporation
Модель: PA-1041-81
Ном. мощ.: 12V/3.33A

Примечание:

- ◆ Изображения для справки. Фактические предметы могут отличаться.

ОПИСАНИЕ ПРОДУКТА

1.2 Настенный монтаж. Подготовка. Установка

1.2.1 Настенное крепление

- 1 Снимите опорную подставку.
См. ниже.
- 2 Крепление на стену LCD монитор.

Привинтите монтажный кронштейн к отверстиям VESA на задней панели LCD монитора.

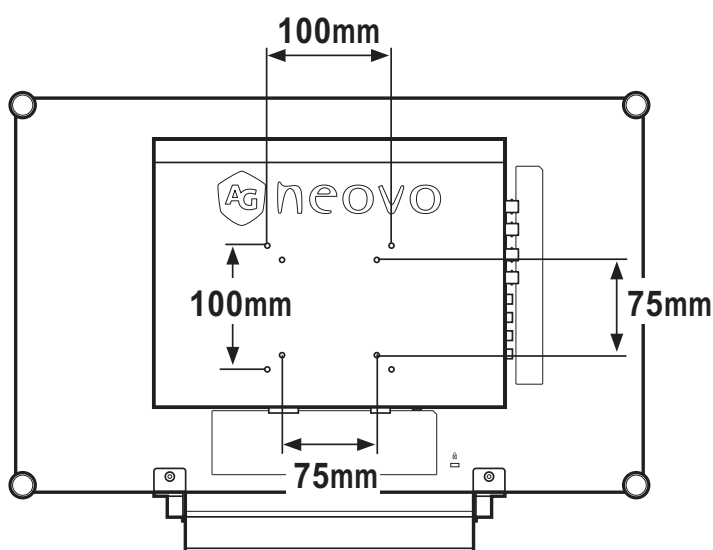

1.2.2 Отсоединение основания

1. Положите CD монитор лицевой стороной вниз на ровную поверхность.
2. Выкрутите шесть винтов, которые крепят основание к LCD монитору.
3. Отсоедините опорную подставку.
4. Вставьте 2 винта обратно с тыльной стороны монитора.

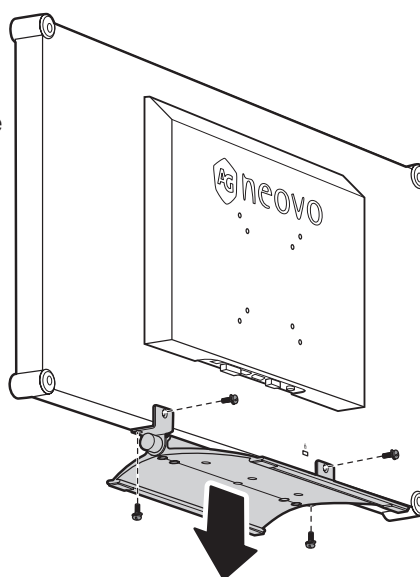

Примечание:

Чтобы защитить стеклянную панель, положите полотенце или мягкую ткань на поверхность.

Предупреждение:

Примите меры, чтобы предотвратить падение LCD монитора и уменьшить возможность падения монитора в случае землетрясений или других катаклизмов.

- ◆ Используйте только комплект настенного крепления 75 x 75 мм или 100 x 100 мм, рекомендованный AG Neovo.
- ◆ Закрепите LCD монитор на прочной стене, которая может выдержать его вес.

ОПИСАНИЕ ПРОДУКТА

1.3 Обзор LCD монитора

1.3.1 Внешняя панель управления

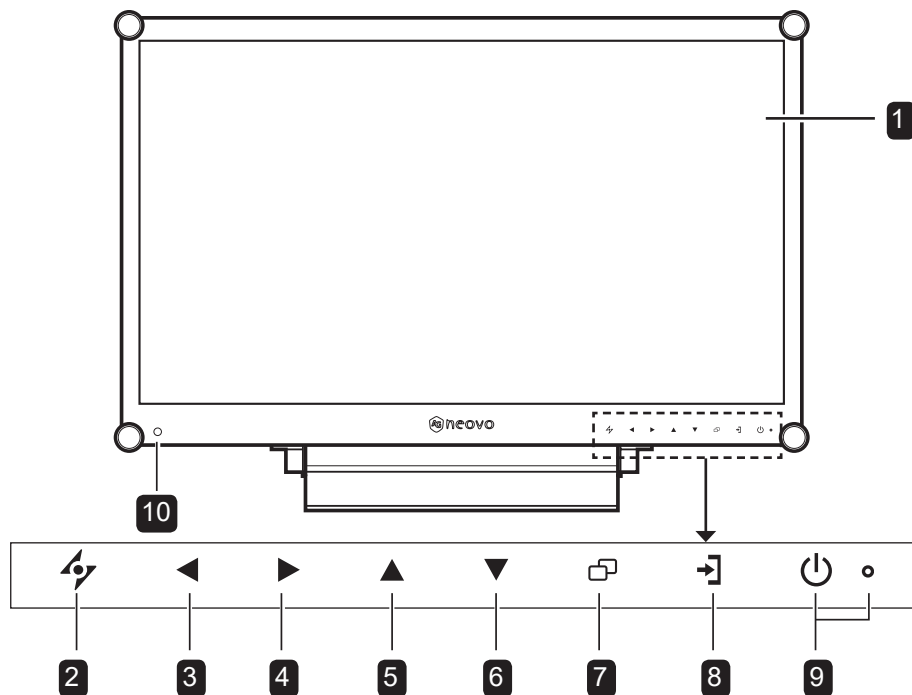

1 ЭКРАН МОНИТОРА

- Экран LCD монитора защищен с помощью NeoV™ Optical Glass.

2 AUTO: Горячий ключ (Hot Key) : Для входного сигнала VGA, нажмите для установки автоматических настроек.

- Нажмите, чтобы закрыть OSD меню или выйти из подменю.

3 ВЛЕВО: Горячий ключ (Hot Key): уменьшение громкости (Volume Down)

- Нажмите для появления меню настройки громкости. Нажмите снова для регулировки громкости.
- Для регулировки настроек в меню.

4 ВПРАВО: Горячий ключ (Hot Key): Соотношение сторон

- Нажмите для управления громкостью. Для движения по меню, выбора опций и/или управления ими или входа в подменю.

5 ВВЕРХ: Горячий ключ (Hot Key): Заморозка экрана

- Для регулировки настроек в меню.

6 ВНИЗ: Горячий ключ (Hot Key): режим изображения

- Для регулировки настроек в меню.

7 МЕНЮ

- Нажмите, чтобы отобразить/спрятать OSD (экранное) меню.

8 ИСТОЧНИК

- Нажмите несколько раз, чтобы выбрать источник входного сигнала.

9 Вкл/Выкл (POWER) / LED индикатор:

- Нажмите для включения/выключения питания.
- Зеленый - Включен
- Желтый - Режим ожидания
- Выкл - Выключен

10 EcoSmart сенсор: Определяет уровень освещения и автоматически регулирует уровень яркости. Доп. инф. стр. 46 в разделе "ECO SMART сенсор".

ОПИСАНИЕ ПРОДУКТА

1.3.2 Вид сзади

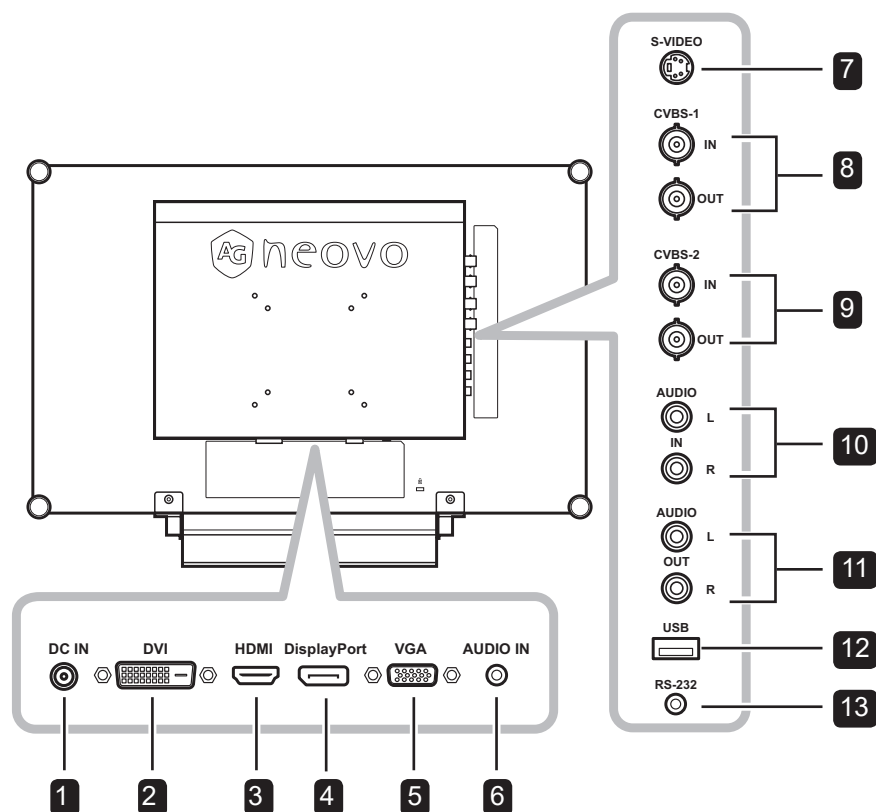

- 1 Разъем питания**
Используйте для подключения шнура питания
- 2 DVI Разъем**
Используйте для подключения ПК с помощью кабеля DVI для цифрового входного сигнала.
- 3 HDMI Разъем**
Используйте для подключения ПК с помощью кабеля HDMI для цифрового входного сигнала
- 4 DisplayPort Разъем**
Используйте для подключения к ПК или видеоустройству используя DisplayPort кабель для входного сигнала.
- 5 VGA Разъем**
Используйте для подключения ПК с помощью кабеля VGA для аналогового входного сигнала.
- 6 Audio порт**
Используйте для подключения аудио кабеля для аудиовхода ПК.
- 7 S-Video Разъем**
Используется для S-Video кабеля для передачи S-Video сигнала.
- 8 COMPOSITE Video вход/выход разъемы (1)**
Используйте для подключения композитных кабелей для ввода / вывода CVBS.
- 9 COMPOSITE Video вход/выход разъемы (2)**
Используйте для подключения композитных кабелей для ввода / вывода CVBS.
- 10 COMPOSITE Audio входной разъем**
Используйте для подключения кабелей RCA для аудиосигнала CVBS / S-Video.
- 11 COMPOSITE Audio выходной разъем**
Используйте для подключения кабелей RCA для аудиосигнала CVBS / S-Video
- 12 USB Разъем (для обновления)**
Используйте для подключения USB-совместимого устройства хранения для обновления прошивки
- 13 RS-232 Разъем**
Используйте для подключения кабеля RS-232 для сетевого входа.

ГЛАВА 2: ПОДКЛЮЧЕНИЕ

2.1 Подключение питания

1. Подключите шнур питания к блоку питания.
2. Подключите блок питания к входу постоянного тока на задней панели монитора.
3. Подключите вилку шнура питания к сетевой розетке или источнику питания.

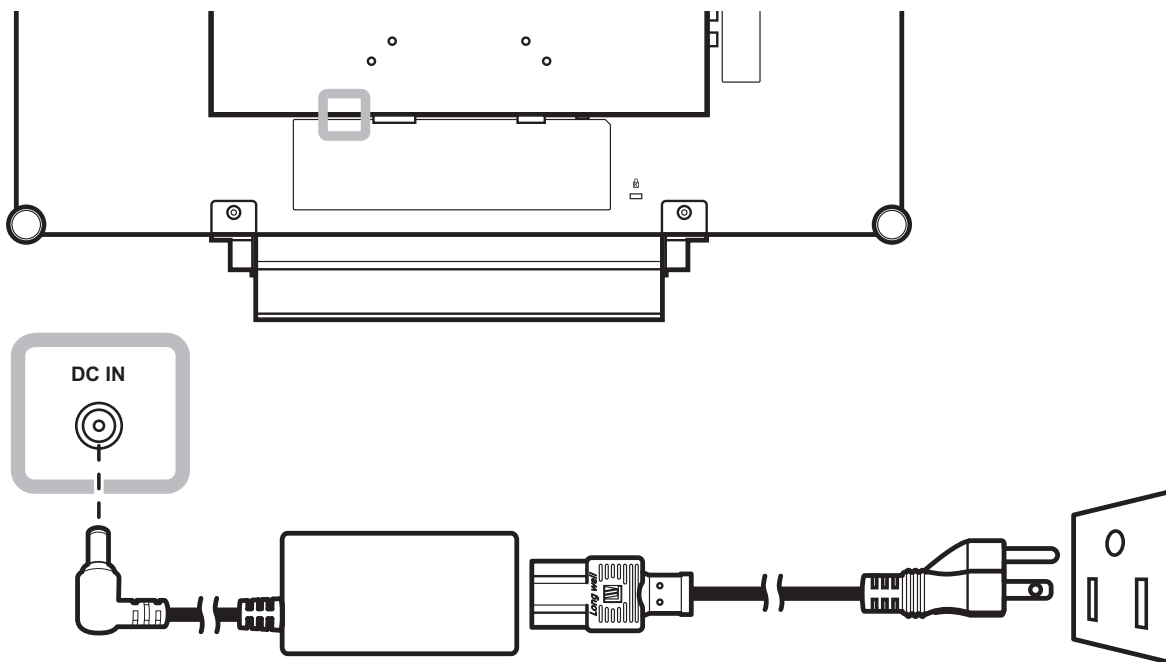

Внимание:

- ◆ Перед выполнением любых подключений убедитесь, что монитор не подключен к электрической розетке. Подключение кабелей при включенном питании может привести к поражению электрическим током.



Внимание:

- ◆ При отсоединении шнура питания держите шнур питания за штепсельную головку. Никогда не тяните за шнур.

ПОДКЛЮЧЕНИЕ

2.2 Подключение входного сигнала

2.2.1 Подключение к компьютеру

Использование VGA кабеля

Подключите один конец кабеля D-sub к разъему VGA на мониторе, а другой конец - к разъему D-sub компьютера.

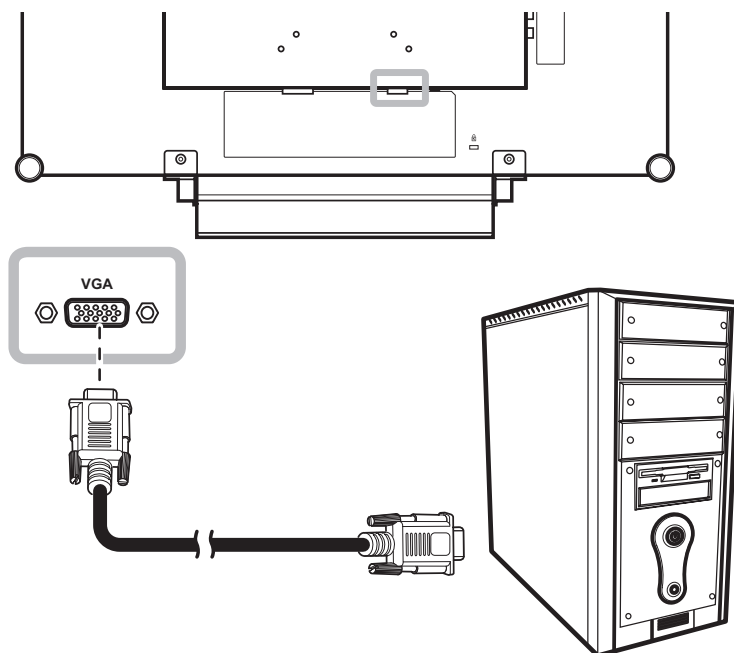

Использование DVI кабеля

Подключите один конец кабеля DVI к разъему DVI на мониторе, а другой конец - к разъему DVI компьютера.

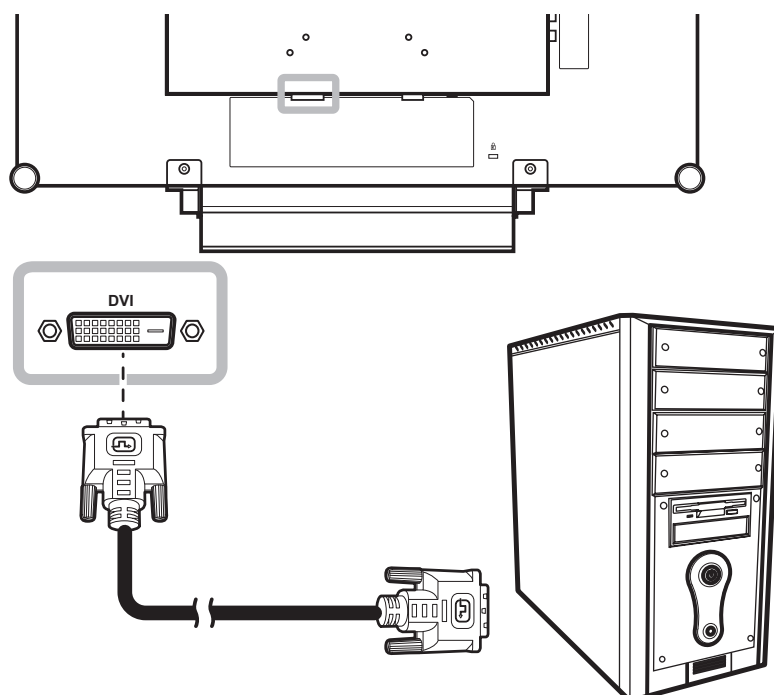

ПОДКЛЮЧЕНИЕ

Использование RS-232 кабеля

Подключите один конец кабеля RS-232 к разъему RS-232, а другой конец - к разъему компьютера.

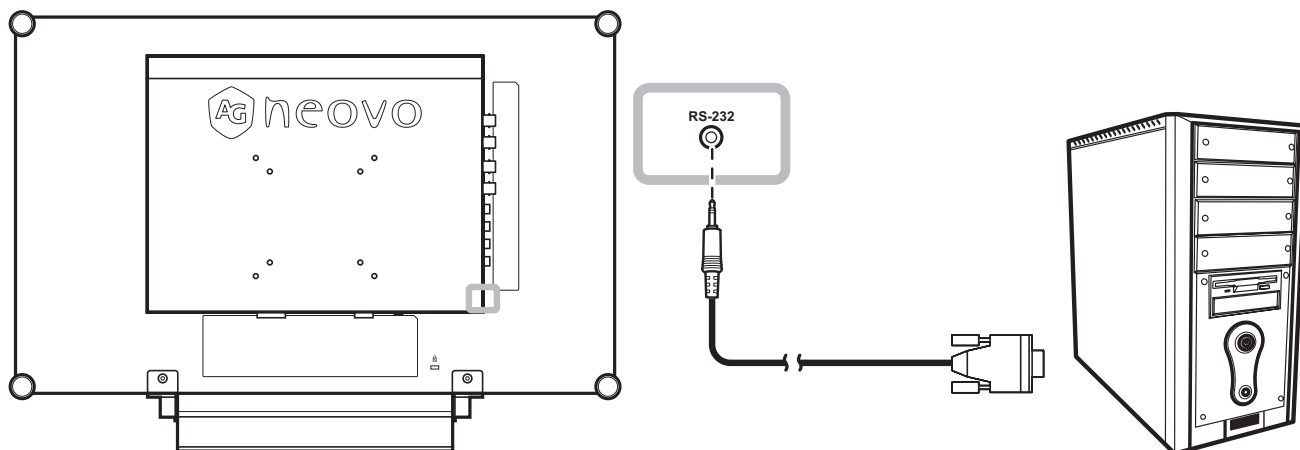

Подключение аудиоустройства

Подключите один конец аудиокабеля к аудио-порту на задней панели монитора, а другой конец - к аудио выходу компьютера.

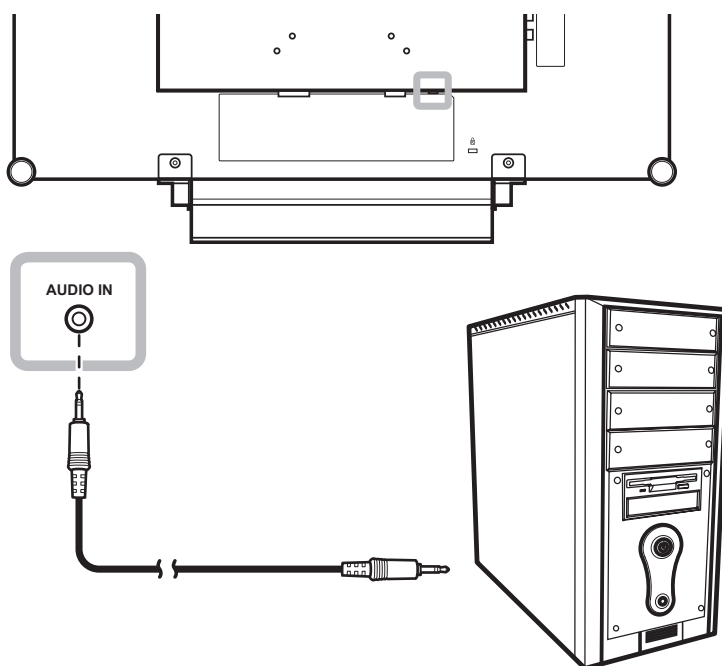

ПОДКЛЮЧЕНИЕ

2.2.2 Подключение камеры или видеоустройств

Использование CVBS кабеля

Подключите один конец кабеля CVBS к композитному разъему на мониторе, а другой конец - к композитному разъему вашего устройства. Для аудиовхода подключите кабели RCA к аудио разъемам на мониторе и разъемам аудиовхода устройства.

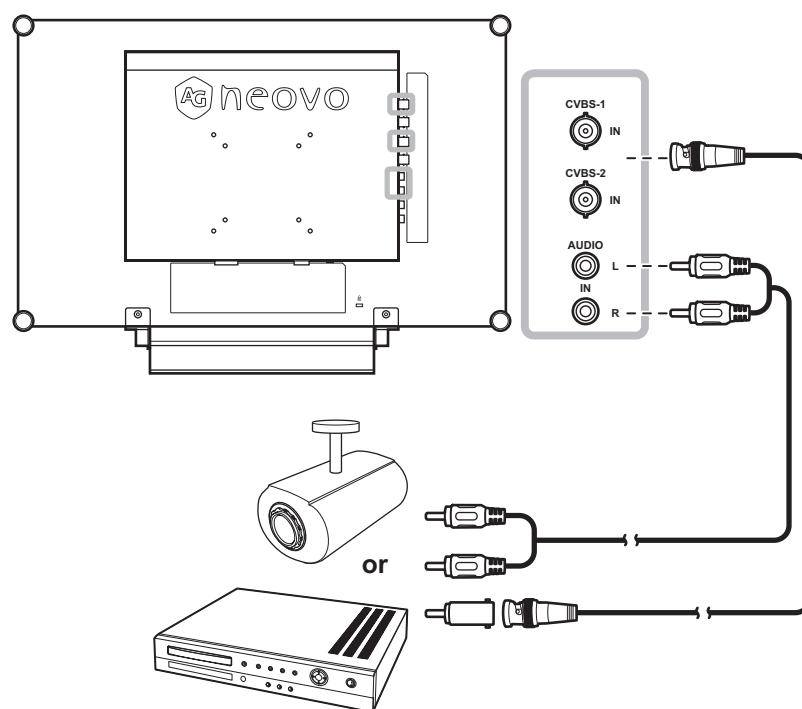

Использование S-Video кабеля

Подключите один конец кабеля S-Video к разъему S-VIDEO на мониторе, а другой конец - к разъему S-VIDEO вашего устройства. Для аудиовхода подключите кабель RCA к аудиовходу на мониторе и к разъему аудиовыхода устройства.

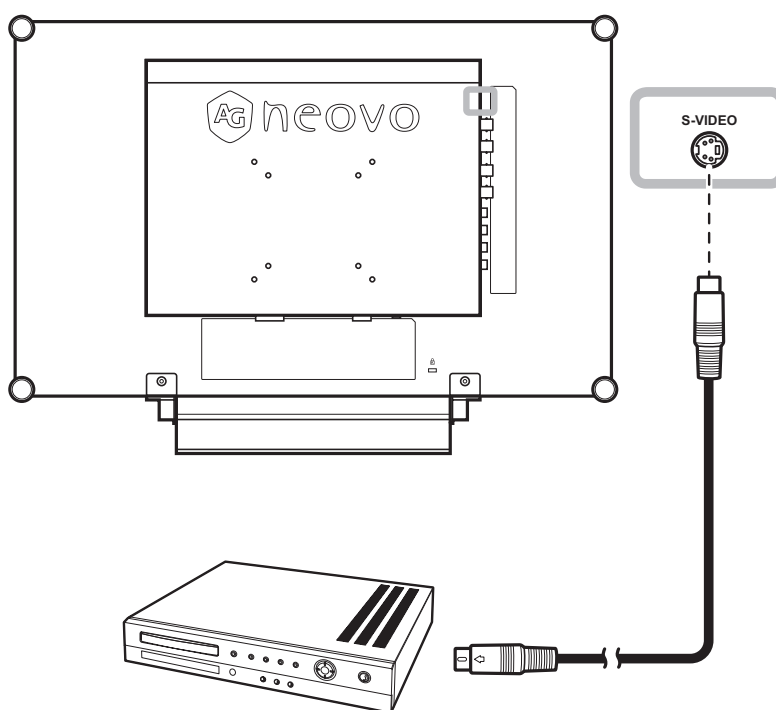

ПОДКЛЮЧЕНИЕ

Использование HDMI кабеля

Подключите один конец кабеля HDMI к разъему HDMI на мониторе, а другой конец - к разъему HDMI компьютера.

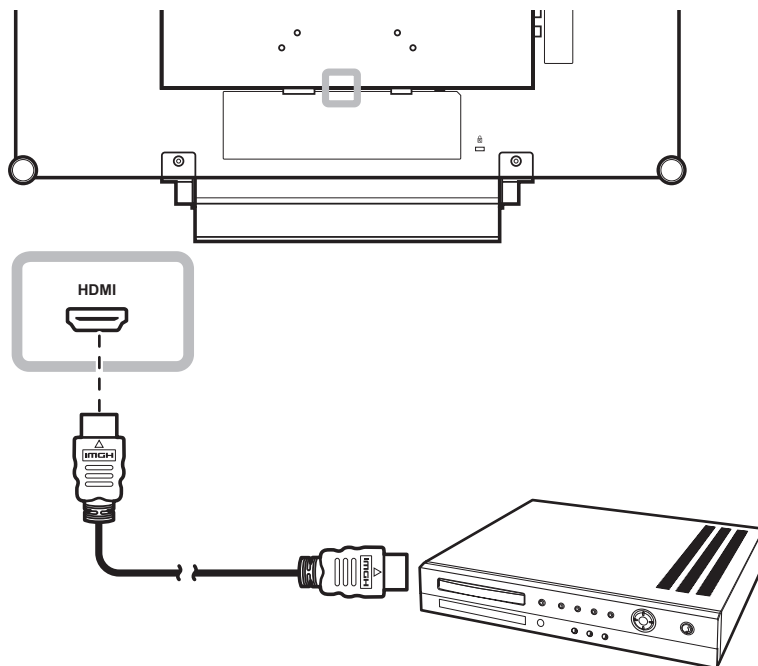

Использование DisplayPort кабеля

Подключите один конец кабеля DisplayPort к разъему DisplayPort на мониторе, а другой конец - к разъему DisplayPort компьютера.

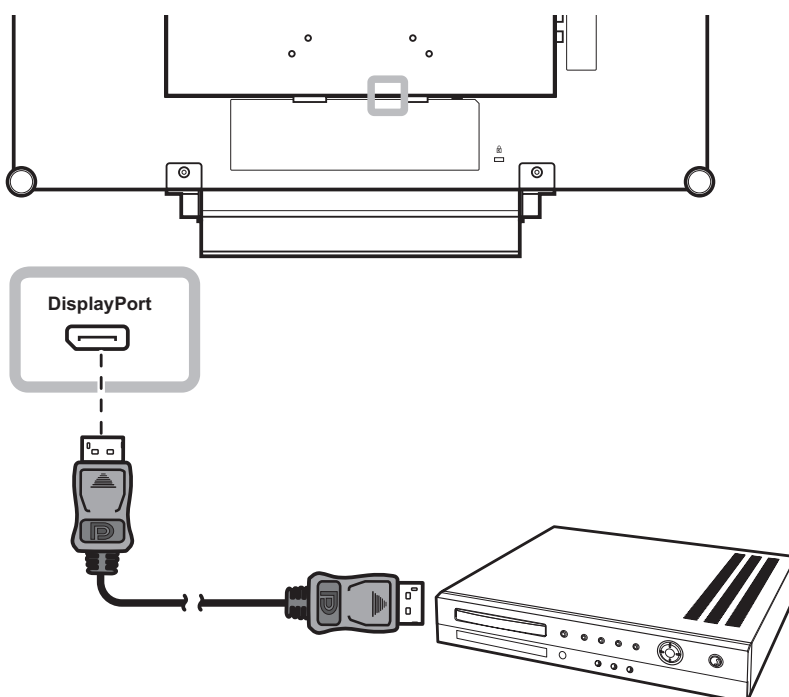

ПОДКЛЮЧЕНИЕ

2.3 Подключение запоминающего устройства USB (для обновления прошивки)

Для подключения USB-накопителя к разъему USB на мониторе выполните одно из следующих действий:

- Подключите USB-накопитель непосредственно к разъему USB на мониторе (как показано ниже).
- Подключите один конец кабеля USB к разъему USB на мониторе, а другой конец - к разъему USB устройства хранения.

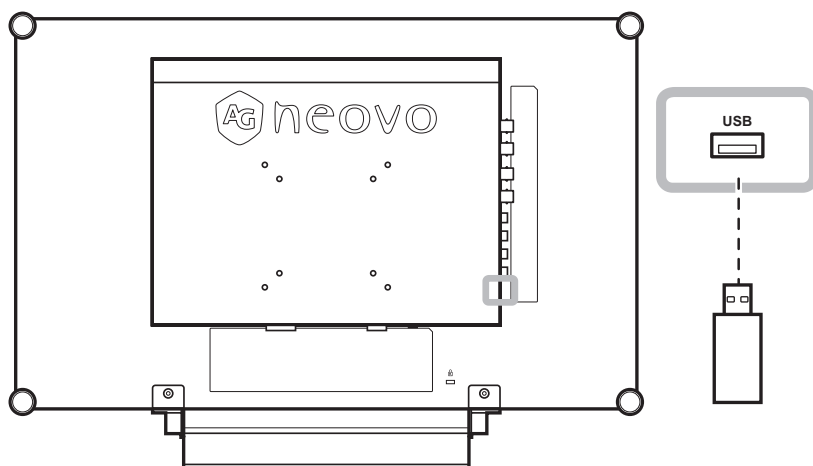

2.4 Подключение стерео усилителя

Чтобы усилить выход звука, подключите стерео усилитель к монитору. Подключите кабель RCA к разъему аудиовыхода монитора и аудиоразъему стерео усилителя.

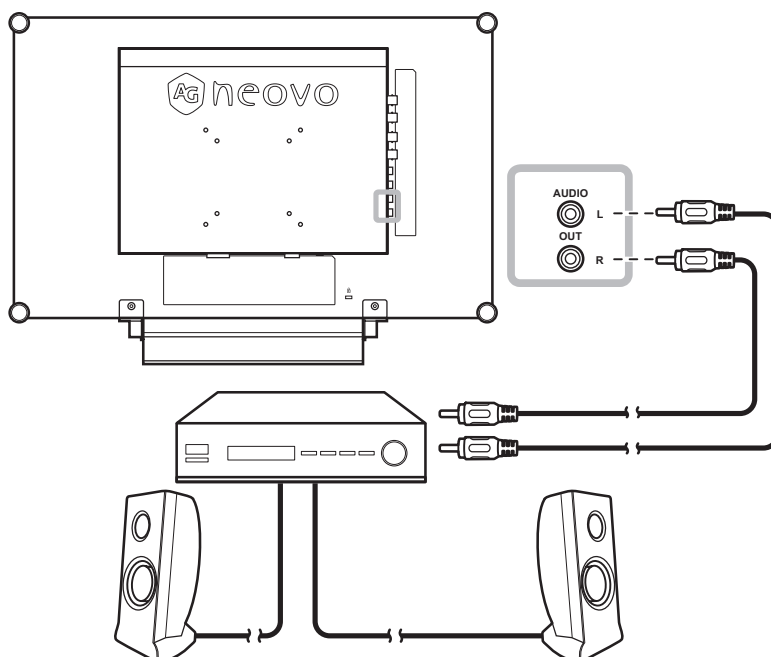

ГЛАВА 3: ИСПОЛЬЗОВАНИЕ LCD МОНИТОРА

3.1 Включение питания



- 1 Подключите шнур питания к электрической розетке или источнику питания.
- 2 Нажмите **Вкл/Выкл (POWER)** что бы включить монитор. LED индикатор станет зеленым.

Когда монитор включен, нажмите **Вкл/Выкл (POWER)** для выключения монитора.

LED индикатор погаснет.

3.2 Выбор источника входного сигнала

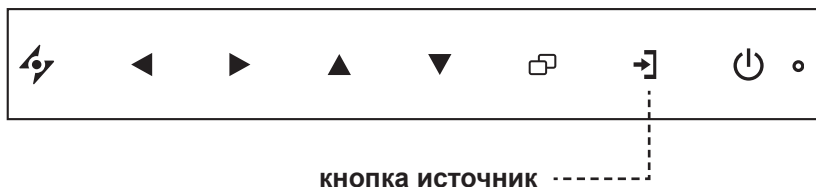

Нажмите кнопку →] для выбора входного сигнала.

Примечание:

- ♦ Монитор потребляет электроэнергию, пока шнур питания подключен к электрической розетке. Отсоедините шнур, чтобы полностью отключить питание.

Примечание:

- ♦ После выбора входного сигнала источника на экране появится сообщение. Например, при выборе CVBS1 появится следующее сообщение.



- ♦ Если источник входного сигнала не выбран на экране



появится такое сообщение:

- ♦ Если разрешение изображения подключенного компьютера имеет слишком большое значение, отображается сообщение о выходе за пределы диапазона.



ИСПОЛЬЗОВАНИЕ LCD МОНИТОРА

3.3 Регулировка громкости



- 1 Коснитесь ◀ или ▶ для вызова панели регулировки громкости



- 2 Коснитесь ▶ чтобы увеличить громкость или ◀ чтобы уменьшить громкость.

3.3.1 Отключение звука

Коснитесь кнопок ◀ или ▶ для отключения/включения звука.

3.4 Блокировка OSD (экранного) меню

Блокируйте экранное меню для защиты монитора от неавторизованных пользователей или от случайного нажатия на клавиатуру.

Чтобы заблокировать экранное меню, нажмите и удерживайте кнопку не менее 5 секунд пока не появится сообщение.



Когда экранное меню заблокировано, все кнопки клавиатуры деактивируются.

Тип блокировки	Блокировка	Отмена блокировки
Блокировка всех кнопок.	Коснитесь и удерживайте кнопки ▶, ▲ и ▼ не менее 5 секунд.	Коснитесь и удерживайте кнопки ▶, ▲ и ▼ не менее 5 секунд пока на экране не появится меню.
Блокировка всех кнопок, кроме кнопки Вкл/Выкл (POWER) .	Коснитесь и удерживайте кнопки ◀, ▲ и ▼ не менее 5 секунд.	Коснитесь и удерживайте кнопки ◀, ▲ и ▼ не менее 5 секунд пока на экране не появится меню.

ИСПОЛЬЗОВАНИЕ LCD МОНИТОРА

3.5 Использование функции Замораживание (FREEZE)

Функция FREEZE позволяет вам замораживать изображение на экране, но при этом продолжать воспроизведение в реальном времени, пока изображение не разморозится.

Коснитесь кнопки ▲ для активации функции заморозки, картинка останется на экране.



Коснитесь кнопки ▲ для деактивации функции.

На экранном изображении отображается прошедшее изображение в режиме реального времени, когда замораживание экрана отключено.



3.6 Использование функции автонастройки

Функция автоматической настройки настраивает монитор на оптимальную настройку, включая горизонтальное положение, вертикальное положение, частоту и фазу.

Нажмите кнопку ⚡ чтобы выполнить автоматическую настройку.

Сообщение автоматической регулировки отображается на экране.



Во время автоматической регулировки экран слегка дрожит в течении нескольких секунд.

Когда сообщение исчезает, автоматическая настройка выполнена.

Примечание:



- ◆ Функция FREEZE доступна только во время входных видеосигналов.

Примечание:

- ◆ Функция автонастройки доступна только для входного сигнала VGA.
- ◆ Рекомендуется использовать функцию автонастройки при первом использовании монитора или после изменения разрешения или частоты.

ГЛАВА 4: ЭКРАННОЕ МЕНЮ

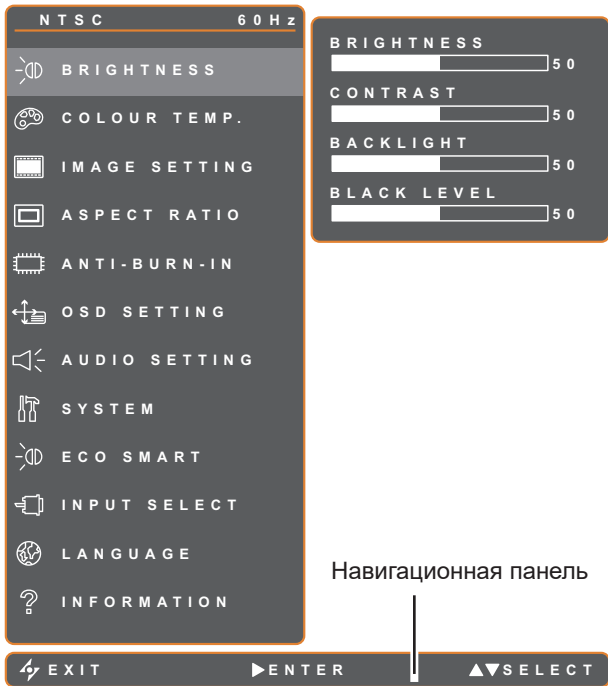
4.1 Использование OSD (экранного) меню

		Действие
1	Главное меню MAIN MENU  <p>Навигационная панель</p>	Коснитесь  .
2	Выберите меню. 	<ol style="list-style-type: none">1 Коснитесь ▲ или ▼ для выбора меню.2. Коснитесь ► для выбора подменю.

ЭКРАННОЕ МЕНЮ

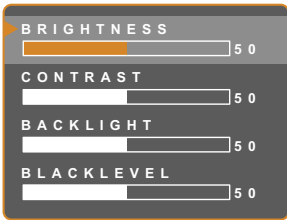
		Действие
3	Выберите подменю.  <p>Выделенный элемент оранжевого цвета указывает на активное подменю.</p>	Коснитесь ▲ или ▼ для выбора меню.
4	Регулировка настроек.	Коснитесь ▲ или ▼ для выбора меню.
5	Выход из подменю	Коснитесь ⚡ или □ для возврата в предыдущее меню.
6	Закрыть окно OSD (главное меню).	Коснитесь ⚡ или □ снова.

Изменения сохраняются, когда пользователь делает следующие действия:

- Переходит в другое меню.
- Выход из экранного меню.
- Ожидает, что экранное меню исчезнет.

Внимание: Доступность некоторых пунктов меню зависит от входного сигнала источника. Если меню недоступно, оно отключено и выделено серым цветом.

ЭКРАННОЕ МЕНЮ

4.2 Структура меню OSD

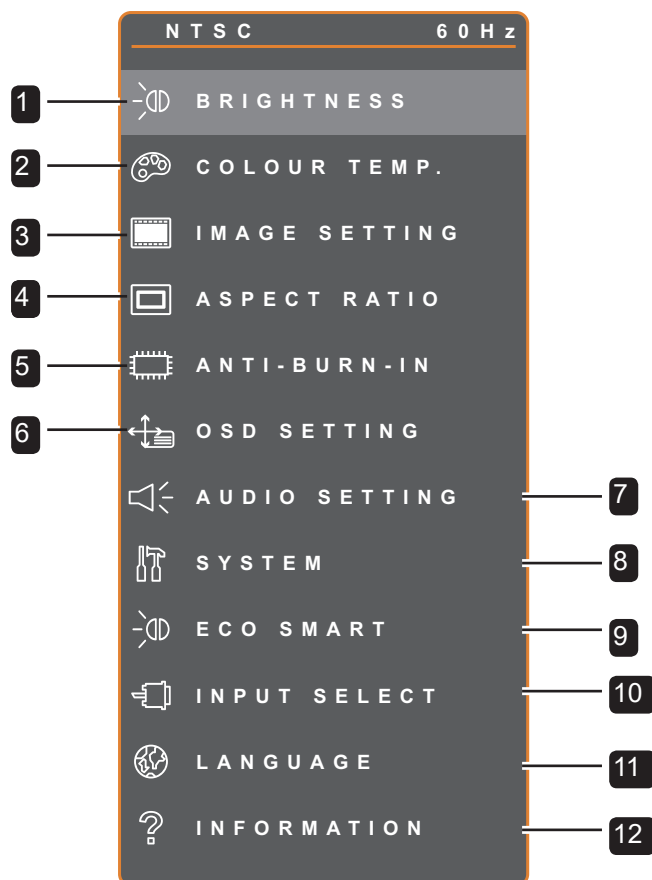

Главное меню	Подменю	Ссылка
1. Яркость (BRIGHTNESS)	<ul style="list-style-type: none"> • ЯРКОСТЬ • КОНТРАСТ • ПОДСВЕТКА • УРОВЕНЬ ЧЕРНОГО 	См. стр. 27-28
2. Цветовая температура (COLOUR TEMP.)	<ul style="list-style-type: none"> • НАСТРОЙКИ 	См. стр. 29
3. Настройка изображения (IMAGE SETTING)	<ul style="list-style-type: none"> • РЕЗКОСТЬ • НАСЫЩЕННОСТЬ • ОТТЕНОК • ГАММА • ЦВЕТОВОЙ ДИАПАЗОН • ПОДАВЛЕНИЕ ШУМА • РЕЖИМ ИЗОБРАЖЕНИЯ • РЕГУЛИРОВКА ПО ГОРИЗОНТАЛИ • РЕГУЛИРОВКА ПО ВЕРТИКАЛИ • ФАЗА • ЧАСТОТА 	См. стр. 30

ЭКРАННОЕ МЕНЮ

Главное меню	Подменю	Ссылка
4. Соотношение сторон (ASPECT RATIO)	<ul style="list-style-type: none"> • COOTH. СТОРОН • H. ZOOM • V. ZOOM • OVERSCAN 	См. стр. 33
6. Настройки ANTI-BURN-IN	<ul style="list-style-type: none"> • ВКЛЮЧЕН • ИНТЕРВАЛ (ВРЕМЯ) • MODE 	См. стр. 34
7. OSD Настройки (OSD SETTING)	<ul style="list-style-type: none"> • ПРОЗРАЧНОСТЬ • РЕГУЛИРОВКА ПО ГОРИЗОНТАЛИ • РЕГУЛИРОВКА ПО ВЕРТИКАЛИ • OSD ТАЙМЕР 	См. стр. 35
8. Audio Настройки (AUDIO SETTING)	<ul style="list-style-type: none"> • ГРОМКОСТЬ • АУДИО • ИСТОЧНИК 	См. стр. 36
8. Система (SYSTEM)	<ul style="list-style-type: none"> • РЕЖИМ ЭНЕРГОСБЕРЕЖЕНИЯ • ОПРЕДЕЛЕНИЕ ИСТОЧНИКА • DDC/CI • DCR • СИНИЙ ЭКРАН • ИНФОРМАЦИЯ О СИГНАЛЕ • HDMI CEC • LOGO • LED • MONITOR-ID • ОТКЛИК 	См. стр. 37-38
9. Настройки сенсора ECO SMART	<ul style="list-style-type: none"> • ENABLE • MODE • LEVEL 	См. стр. 39.
10. Выбор входа (INPUT SELECT)	<ul style="list-style-type: none"> • VGA • DVI • HDMI • DP • CVBS1 • CVBS2 • S-VIDEO 	См. стр. 40.

ЭКРАННОЕ МЕНЮ

Главное меню	Подменю	Ссылка
11. Язык (LANGUAGE)	Выберите язык OSD: EN / FR / DE / ES / IT / PY / RO / PL / CS / NL / 简中 / 繁中	
12. Информация (INFORMATION)	Отображает информацию о настройках, такую как вход, разрешение, горизонтальная и вертикальная частота, дата и версия прошивки.	

ГЛАВА 5: НАСТРОЙКИ ПАРАМЕТРОВ

5.1 Настройка яркости



1. Коснитесь  для вызова главного меню.
2. Выберите пункт BRIGHTNESS и коснитесь кнопки .
3. Коснитесь  или  для выбора опции.

Пункт	Функция	Действие	Диапазон
Яркость (Brightness)	Регулирует яркость изображения на экране.		
Контраст (Contrast)	Регулирует разницу между уровнем черного и уровнем белого.		
Подсветка (BACKLIGHT)	Регулирует яркость изображения на экране. Примечание: Этот пункт меню недоступен, если включена функция ECO SMART.	Коснитесь  или  для установки значения.	0 до 100
Уровень черного (Black Level)	Отрегулируйте уровень черного на экране. Низкое значение делает черный цвет темнее.		

См. Сравнительные иллюстрации на стр. 28

НАСТРОЙКИ ПАРАМЕТРОВ

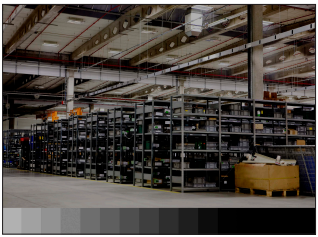
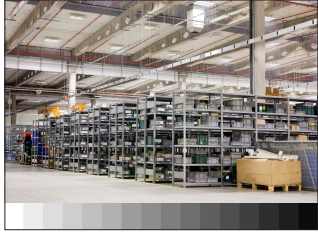
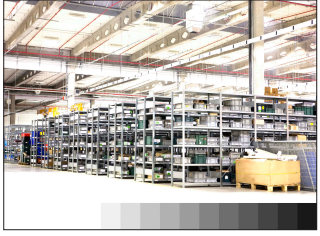
	Original Setting	High Setting	Low Setting
Яркость (Brightness)			
Контраст (Contrast)			
Уровень черного (Black Level)			

НАСТРОЙКИ ПАРАМЕТРОВ

5.2 Цветовая температура









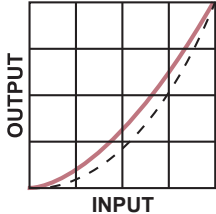

1. Коснитесь для вызова главного меню.
2. Выберите пункт COLOUR TEMP. и коснитесь кнопки .
3. Коснитесь или для выбора опции.

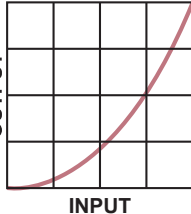

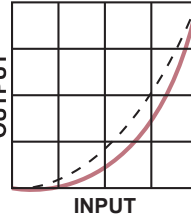

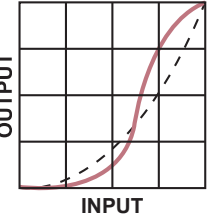
Пункт	Функция	Действие	Диапазон
	Обеспечивает несколько настроек регулировки.	Коснитесь или для выбора функции.	NEUTRAL WARM COOL USER
Цветовая температура (COLOUR TEMP.)	<p>Настройка цвета может быть установлена так:</p> <ul style="list-style-type: none"> • NEUTRAL - обычно используется для нормальных условий освещения. • WARM - Применяет красный оттенок для более теплых цветов. • COOL - Применяет синий оттенок для более прохладных цветов. • USER - Позволяет пользователям устанавливать цветовую температуру, настраивая параметры R, G, B в соответствии с предпочтениями пользователя. <ol style="list-style-type: none"> 1 Выберите USER, коснувшись 2 Коснитесь или для выбора R, G, B опций. 3 Коснитесь или для установки значения от 0 ~ 255. <p>• Примечание: Активируйте Recall, чтобы вернуть цвет по умолчанию.</p> <p>Автонастройка цвета (AUTO COLOUR) - управляет балансом белого и автоматически регулирует настройки цвета.</p> <ol style="list-style-type: none"> 1 Выберите AUTO COLOUR. 2 Коснитесь кнопки для активации функции Автонастройка цвета. <p>Примечание: Доступно только во время входного сигнала источника VGA</p>		

НАСТРОЙКИ ПАРАМЕТРОВ

5.3 Настройки изображения

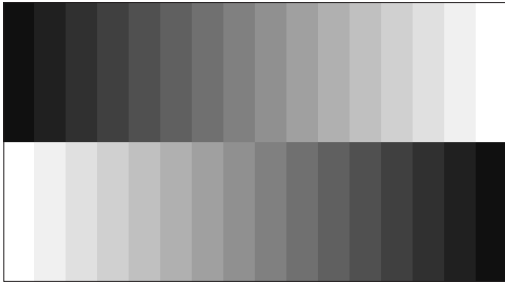
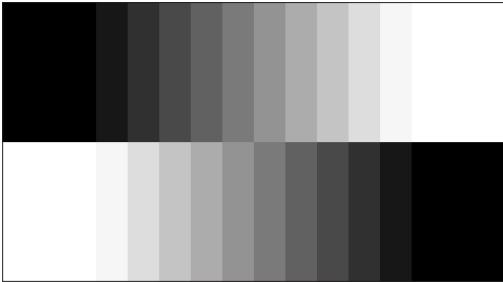
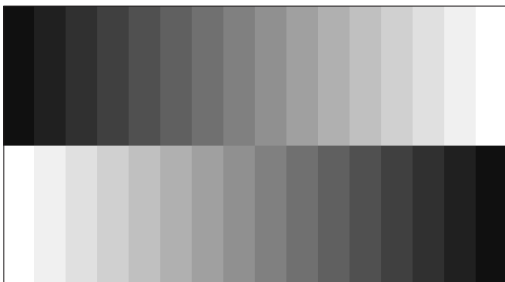
Пункт	Функция	Действие	Диапазон
Резкость (SHARPNESS)	Регулирует четкость и фокусировку изображения на экране.	Коснитесь ◀ или ▶ для выбора значения.	0 до 100
Насыщенность (SATURATION)	Регулирует насыщенность цвета.		
Оттенок (TINT)	Регулирует цветовой оттенок.		
Гамма (GAMMA)	Регулирует нелинейную настройку яркости и контрастности изображения.	Коснитесь ◀ или ▶ для выбора функции.	2.0 2.2 2.4 S
	<div style="display: flex; justify-content: space-around; align-items: flex-start;"> <div style="text-align: center;">  <p>Display Gamma 2.0</p>  </div> <div style="text-align: center;">  <p>Display Gamma 2.2</p>  </div> <div style="text-align: center;">  <p>Display Gamma 2.4</p>  </div> <div style="text-align: center;">  <p>Display Gamma S</p>  </div> </div>		

НАСТРОЙКИ ПАРАМЕТРОВ

Пункт	Функция	Действие	Диапазон
	<p>Регулирует уровень черного и белого для видео.</p> <p>Примечание: Этот пункт меню доступен только если источником входного сигнала является HDMI.</p>	<p>Коснитесь ◀ или ▶ для выбора функции.</p>	<p>FULL LIMIT</p>
Цветной диапазон (COLOUR RANGE)	<p>Входной сигнал с ПК - ПК сигнал в полном диапазоне (Grayscale 0-255):</p>		
	 <p>Мониторинг цветового диапазона OSD: Full *Please select</p>	 <p>Мониторинг цветового диапазона OSD: Limit</p>	
	<p>Источник сигнала от видеосигнала в ограниченном диапазоне (Grayscale 16-235):</p>		
	 <p>Мониторинг цветового диапазона OSD: Limit *Please select</p>	 <p>Мониторинг цветового диапазона OSD: Full</p>	
Подавление шума (NOISE REDUCTION)	<p>Настраивает шумоподавление, чтобы устранить шум на изображении. Это помогает получать более четкие и чистые изображения.</p>	<p>Коснитесь ◀ или ▶ для выбора функции</p>	<p>OFF LOW MID HIGH</p>
	 <p>Noise Reduction Off</p>	 <p>Noise Reduction On</p>	
Режим изображения (PICTURE MODE)	<p>Выбирает predetermined режим настроек изображения.</p>	<p>Коснитесь ◀ или ▶ для выбора функции</p>	<p>STANDARD VIVID CINEMA</p>

НАСТРОЙКИ ПАРАМЕТРОВ

Пункт	Функция	Действие	Диапазон
Регулировка по горизонтали H. POSITION (Horizontal Position)	Перемещение изображения экрана влево или вправо.	Коснитесь ◀ или ▶ для выбора значения	0 до 100
Регулировка по вертикали V. POSITION (Vertical Position)	Перемещение изображения экрана вверх или вниз.		
Фаза (PHASE)	Регулирует синхронизацию фазы для синхронизации с видеосигналом Примечание: Только для источника VGA.		
Частота (CLOCK)	Регулирует синхронизацию частоты для синхронизации с видеосигналом. Примечание: Только для источника VGA.		

* Each item function might vary for different input sources under different picture modes.





Режим изображения	Пункт	VGA	DVI	VIDEO/ HD	S-VIDEO	HDMI	SDI	DP
STANDARD	Резкость	V	V	V	V	V	V	V
	Насыщенность	X	X	V	V	X	V	X
	Оттенок	X	X	V	V	X	V	X
	Гамма	V	V	V	V	V	V	V
	Цвет. диапазон	X	X	X	X	X	V	X
	Подавление шума	X	X	V	V	X	V	X
	Режим изображения	V	V	V	V	V	V	V
	H. POSITION	V	V	V	V	V	V	V
	V. POSITION	V	V	V	V	V	V	V
	Фаза	V	X	X	X	X	X	X
Частота	V	X	X	X	X	X	X	
VIVID / CINEMA	Резкость	V	V	V	V	V	V	V
	Насыщенность	V	V	V	V	V	V	V
	Оттенок	V	V	V	V	V	V	V
	Подавление шума	V	V	V	V	V	V	V
	Режим изображения	V	V	V	V	V	V	V
	H. POSITION	V	V	V	V	V	V	V
	V. POSITION	V	V	V	V	V	V	V
	Фаза	V	X	X	X	X	X	X
Частота	V	X	X	X	X	X	X	
VIVID	Гамма	2.2	2.2	2.2	2.2	2.2	2.2	2.2
	Цвет. диапазон	X	X	X	X	V	V	V
CINEMA	Гамма	S	S	S	S	S	S	S
	Цветовой диапазон	X	X	V	X	V	V	V





V Есть / X Отсутствует

НАСТРОЙКИ ПАРАМЕТРОВ

5.4 Соотношение сторон



1. Коснитесь  для вызова главного меню.
2. Выберите пункт ASPECT RATIO и коснитесь кнопки .
3. Коснитесь  или  для выбора опции.

Пункт	Функция	Действие	Диапазон
Соотношение сторон (ASPECT RATIO)	Регулирует соотношение сторон изображения на экране.	Коснитесь  или  для выбора функции.	FULL REAL NATIVE ZOOM
Горизонтальный Zoom H. ZOOM (Horizontal Zoom)	Регулирует горизонтальное масштабирование. Примечание: Эта функция доступна если параметр ASPECT RATIO установлен в значении ZOOM.	Коснитесь  или  для выбора значения	0 до 100
Вертикальный Zoom V. ZOOM (Vertical Zoom)	Регулирует вертикальное масштабирование. Примечание: Эта функция доступна если параметр ASPECT RATIO установлен в значении ZOOM.		
OVERSCAN	Регулировка настроек для фиксации отрезанных краев нерабочего экрана.		

Функция может меняться для каждого источника входного сигнала в разных режимах.





Режим избр.	VGA	DVI	VIDEO/HD	S-VIDEO	HDMI	SDI	DP
STANDARD	X	X	V	V	X	V	V
VIVID	V	V	V	V	V	V	V
CINEMA	V	V	V	V	V	V	V







V Есть / X Отсутствует

НАСТРОЙКИ ПАРАМЕТРОВ

5.5 Настройки функции ANTI-BURN-IN







1. Коснитесь  для вызова главного меню.
2. Выберите пункт ANTI-BURN-IN и коснитесь кнопки .
3. Коснитесь  или  для выбора опции.



Пункт	Функция	Действие	Диапазон
Включен (ENABLE)	Включение/отключение функции Anti-Burn-In.	Коснитесь  или  для выбора функции.	ON OFF
Интервал INTERVAL (HOURS)	Установите интервал (время) для включения функции Anti-Burn-In.	Коснитесь  или  для установки значения.	4 5 6 8
Режим (MODE)	Выберите режим функции Anti-Burn-In. <hr/> Режим Anti-Burn-In может быть установлен в: <ul style="list-style-type: none"> • A - Выполняется быстро. • B - Медленнее, но точнее, чем режим A. • C - Самый медленный, но самый точный режим Anti-Burn-In. 	Коснитесь  или  для установки значения.	A B C

НАСТРОЙКИ ПАРАМЕТРОВ

5.6 Настройки OSD



1. Коснитесь  для вызова главного меню.
2. Выберите пункт OSD SETTING и коснитесь кнопки .
3. Коснитесь  или  для выбора опции.

Пункт	Функция	Действие	Диапазон
Прозрачность (Transparency)	Регулирует уровень прозрачности экранного меню.		
Регулировка по горизонтали (Horizontal Position)	Перемещает экранное меню влево или вправо по экрану.		0 до 100
Регулировка по вертикали (Vertical Position)	Перемещает экранное меню вверх или вниз по экрану.	Коснитесь  или  для установки значения.	
Таймер OSD (OSD Timer)	Устанавливает длительность (в секундах) отображения экранного меню. По прошествии времени экранное меню автоматически отключается.		5 до 100

НАСТРОЙКИ ПАРАМЕТРОВ

5.7 Настройки Audio

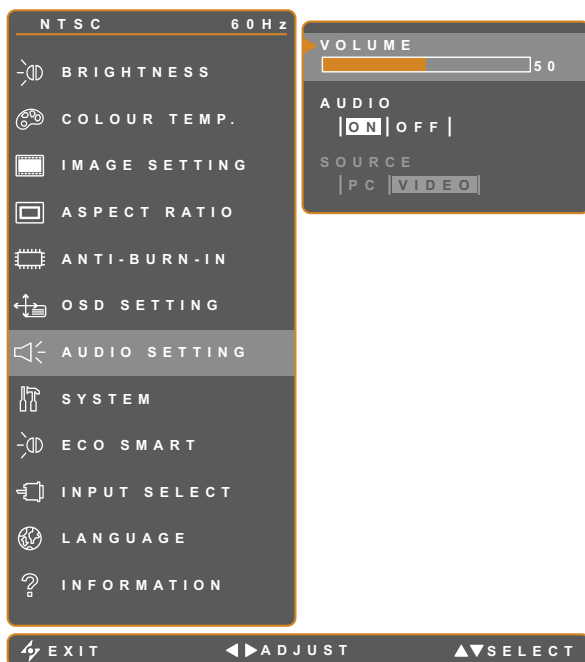





1. Коснитесь для вызова главного меню.
2. Выберите пункт AUDIO SETTING и коснитесь кнопки .
3. Коснитесь или для выбора опции.

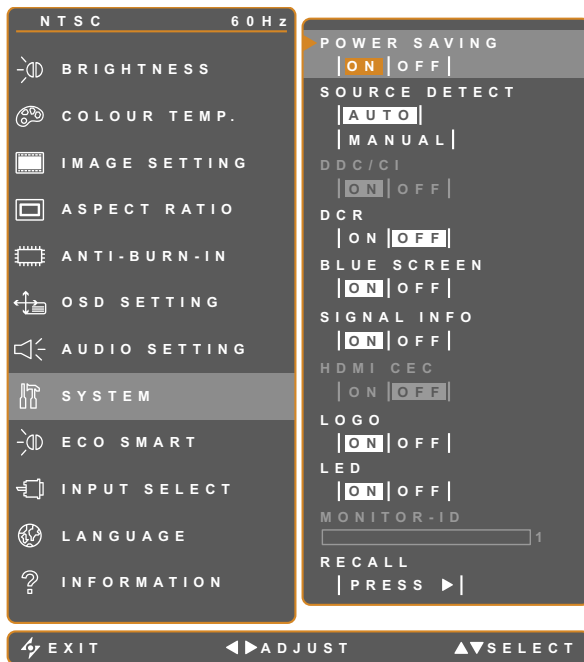

Пункт	Функция	Действие	Диапазон / Значение
Громкость (VOLUME)	Регулирует уровень громкости встроенного динамика. Примечание: Если громкость отрегулирована, но для аудио установлено значение Выкл, звук из динамика не воспроизводится.	Коснитесь или для установки значения.	0 до 100
Аудио (AUDIO)	Включает или выключает звуковой динамик.		ON OFF
Источник (SOURCE)	Выбор источника звука для входного сигнала ПК или видео. Примечание: Эта функция доступна только при входном сигнале от источника HDMI или DP.	Коснитесь или для установки значения.	PC VIDEO

НАСТРОЙКИ ПАРАМЕТРОВ

5.8 Система



1. Коснитесь  для вызова главного меню.
2. Выберите пункт SYSTEM и коснитесь кнопки .
3. Коснитесь  или  для выбора опции.

Пункт	Функция	Действие	Диапазон
Энергосбер. (POWER SAVING)	Вкл./откл. режим энергосбережения. Когда монитор переходит в режим энергосбережения, экран становится черным, а светодиодный индикатор загорается желтым. Примечание: Количество времени, в течение которого монитор переходит в режим энергосбережения, зависит от настройки источника входн. сигнала. Если для параметра Source Detect установлено значение Auto, монитор проверяет все входные сигналы перед входом в режим энергосбережения, если сигнал не обнаружен; это займет больше времени. Если для параметра Source Detect установлено значение MANUAL, монитор сразу перейдет в режим энергосбережения.	Коснитесь  или  для выбора функции.	ON OFF
Определение ист. (SOURCE DETECT)	Устанавливается для автоматического или ручного обнаружения входного сигнала источника.		AUTO MANUAL
DDC/CI	Активирует протокол DDC / CI, чтобы пользователи могли настраивать монитор с помощью программного обеспечения, используя VGA или DVI.		
DCR (Динам. Коэф. Контраст.) DCR (Dynamic Contrast Ratio)	Активирует DCR. Функция обеспечивает авто регулировку яркости и контрастности изображения на высокой скорости и в динамическом диапазоне контрастности, например при просмотре фильмов. DCR подходит для просмотра в закрытом помещении.		ON OFF

НАСТРОЙКИ ПАРАМЕТРОВ





Пункт	Функция	Действие	Диапазон
Синий Экран (BLUE SCREEN)	Включает/отключает функцию синего экрана. Если для параметра установлено значение ON, при отсутствии сигнала экран станет синим.		
Инф. о сигнале (SIGNAL INFO)	Включает/отключает информацию о сигналах, отображаемую на экране.		
HDMI CEC	При значении ON, вы можете управлять подключенным устройством, совместимым с HDMI CEC, при включенном или выключенном состоянии. Примечание: Доступно только при входном источнике входного сигнала - HDMI.	Коснитесь ◀ или ▶ для выбора функции.	ON OFF
Логотип (LOGO)	Включает или отключает функцию- логотип. При значении ON после включения монитора коротко отображается логотип AG Neovo.		
LED	Включение или выключение светодиодного индикатора во время использования монитора.		
MONITOR-ID	Задать идентификатор монитора.	Коснитесь ◀ или ▶ для определения идентификатора.	
ОТКЛИК (RECALL)	Используйте для возврата к настройкам по умолчанию, кроме Language, PIP и источника входного сигнала.	Коснитесь ◀ или ▶ для выбора значения	-



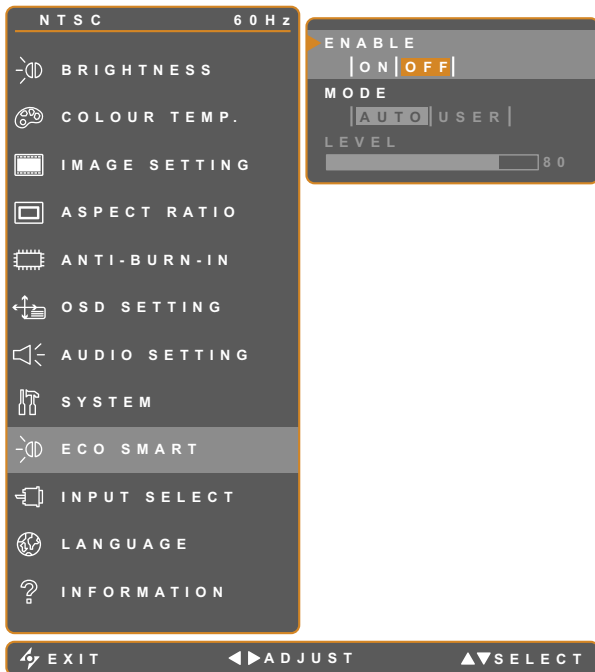

НАСТРОЙКИ ПАРАМЕТРОВ

5.9 Настройки сенсора ECO SMART

Благодаря встроенному сенсору EcoSmart пользователи могут включить функцию автоматической яркости для автоматической регулировки яркости LCD монитора в соответствии с окружающим освещением. Эта функция помогает оптимизировать энергоэффективность.







1. Коснитесь  для вызова главного меню.
2. Выберите пункт ECO SMART и коснитесь кнопки .
3. Коснитесь  или  для выбора опции.

Пункт	Функция	Действие	Значение
Включен (Enable)	Включает/отключает автоматическую яркость.	Коснитесь  или  для установки значения.	ON OFF
Режим (Mode)	Устанавливает режим автоматической яркости.		AUTO USER
	Режим может быть установлен: <ul style="list-style-type: none"> • Авто - режим по умолчанию. Яркость автоматически настраивается в зависимости от окружающего освещения. • Пользовательский - позволяет вручную настроить яркость монитора. 		
Уровни (Level)	Позволяет установить уровень яркости монитора. Доступно только в режиме USER.	Коснитесь  или  для установки значения.	0 до 100

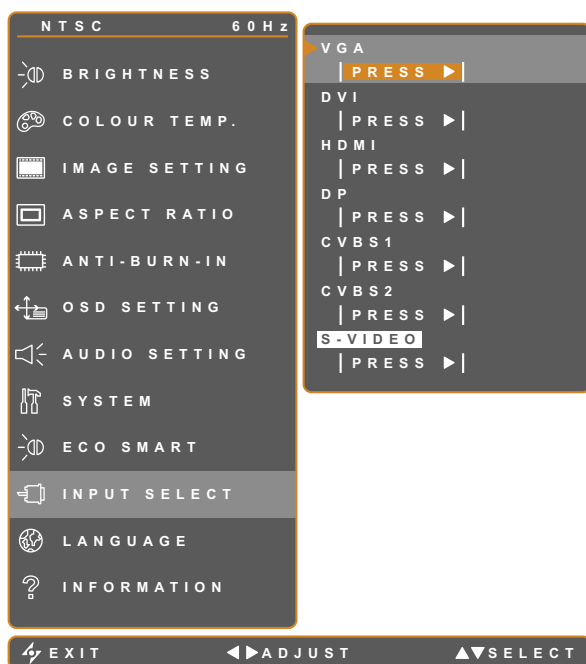
НАСТРОЙКИ ПАРАМЕТРОВ

5.10 Выбор входа



1. Коснитесь  для вызова главного меню.
2. Выберите пункт INPUT SELECT и коснитесь кнопки .
3. Коснитесь  или  для выбора опции.

Пункт	Функция	Действие	Значение
VGA	Устанавливает VGA в качестве входного источника сигнала.	Коснитесь кнопки  для выбора.	-
DVI	Устанавливает DVI в качестве входного источника сигнала.		
HDMI	Устанавливает HDMI в качестве входного источника сигнала		
DP	Устанавливает DP (DisplayPort) в качестве входного источника сигнала		
CVBS1	Устанавливает CVBS1 в качестве входного источника сигнала.		
CVBS2	Устанавливает CVBS2 в качестве входного источника сигнала.		
S-VIDEO	Устанавливает S-Video в качестве входного источника сигнала. .		

ГЛАВА 6: ПРИЛОЖЕНИЯ

6.1 Предупреждающие сообщения

Сообщение	Причина	Решение
 INPUT SIGNAL OUT OF RANGE	Слишком высокое разрешение или частота обновления видеокарты компьютера.	<ul style="list-style-type: none">Измените разрешение или частоту обновления видеокарты.
 NO SIGNAL	Монитор не может определить входной сигнал источника.	<ul style="list-style-type: none">Проверьте, включен ли источник входного сигнала.Проверьте правильность подключения сигнального кабеля.Проверьте, не сломан или не согнут один из контактов внутри кабельного разъема.
 OSD LOCK OUT	Пользовательский экран заблокирован.	<ul style="list-style-type: none">Разблокируйте экранное меню. см. стр.20
 ANTI-BURN-IN ON	Функция Anti-Burn-In была включена пользователем	<ul style="list-style-type: none">Отключение функции Anti-Burn-In. см. стр. 34
 ANTI-BURN-IN OFF	Функция Anti-Burn-In была отключена пользователем	<ul style="list-style-type: none">Включение функции Anti-Burn-In. см. стр. 34

6.2 Устранение неисправностей

Проблема	Пути ее решения
<p>Нет картинки.</p> <ul style="list-style-type: none"> LED индикатор выключен. 	<ul style="list-style-type: none"> Проверьте, включен ли монитор. Проверьте правильность подключения шнура питания к монитору. Проверьте, подключен ли шнур питания к розетке.
<ul style="list-style-type: none"> LED индикатор желтый. 	<ul style="list-style-type: none"> Проверьте, включен ли компьютер. Проверьте, находится ли компьютер в режиме ожидания, переместите мышь или нажмите любую клавишу, чтобы вкл. компьютер.
Некорректное размещение изобр.	<ul style="list-style-type: none"> Отрегулируйте положение по горизонтали и вертикали. См. IMAGE SETTING на стр. 30
Отображаемый текст размыт.	<ul style="list-style-type: none"> Для входа VGA коснитесь  для автоматической регулировки дисплея. Отрегулируйте IMAGE SETTING (см. стр. 30).
Экранное меню не вызывается.	<ul style="list-style-type: none"> Экранное меню заблокировано; Разблокировка экранного меню см. стр.20.
На экране появляются красные, синие, зеленые и белые точки.	<ul style="list-style-type: none"> Панель LCD монитора состоит из несколько миллионов микро-транзисторов. Это нормально, когда несколько транзисторов выходят из строя и меняют цвет. Это приемлемо и не считается браком.
Отсутствует звук.	<ul style="list-style-type: none"> Убедитесь, что громкость установлена на 0 (см. стр. 21). Убедитесь, что для параметра AUDIO установлено значение OFF см. стр. 36. Для входа VGA или DVI проверьте настройки звука на компьютере. Для входа HDMI или DP, проверьте настройки звука входного ресурса (см. стр. 40).
Невозможно настроить подсветку.	<ul style="list-style-type: none"> Сенсор Eco Smart включен. Установите для параметра ECO SMART> ENABLE значение OFF, чтобы отключить функцию Eco Smart (см. стр. 39).
Искажение картинки на экране.	<ul style="list-style-type: none"> Отрегулируйте соотношение сторон (см. стр. 33).
На мониторе или внутри образуется конденсат.	<ul style="list-style-type: none"> Это обычно происходит, когда монитор перемещается с холодного в теплое помещение. Не включайте монитор, подождите, пока исчезнет конденсат.
Туман образовался под стеклянной поверхностью.	<ul style="list-style-type: none"> Из-за влажных погодных условий может формироваться конденсат под стеклянной поверхностью, это исчезнет через несколько дней или как только погода стабилизируется.
На экране появляются тени от статического изображения.	<ul style="list-style-type: none"> Выключайте монитор в течение длительного времени. Используйте экранную заставку или черно-белое изображение и запускайте его в течении длительного времени.

6.3 Транспортировка LCD монитора

Для транспортировки монитора, например, для ремонта, поместите монитор в его оригинальную коробку.

- 1 Поместите два пенопластовых блока по бокам монитора для защиты.
- 2 Поместите монитор в коробку.
- 3 Поместите все остальное содержимое в указанное место (если необходимо).
- 4 Закройте и заклейте коробку.

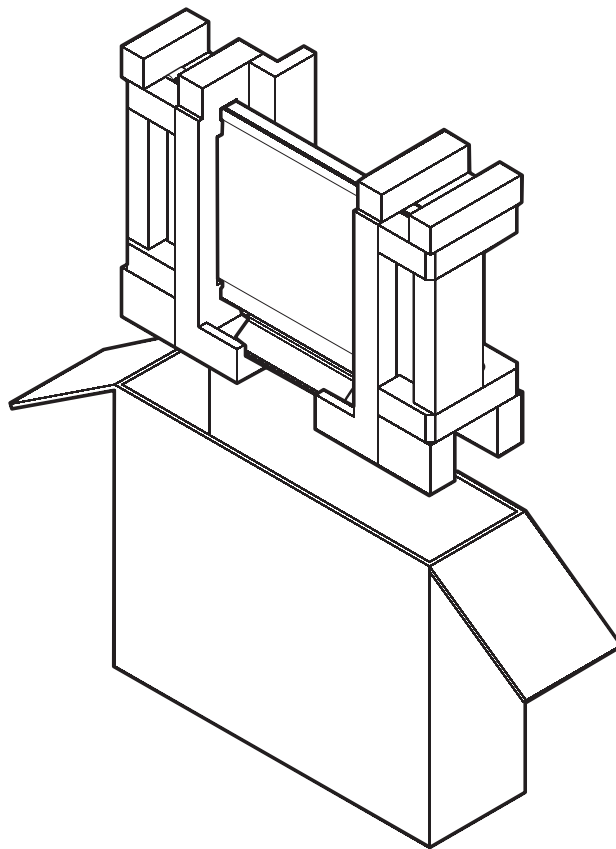

ГЛАВА 7: ТЕХНИЧЕСКИЕ ХАРАКТЕРИСТИКИ

7.1 Характеристики монитора

		RX-22E	RX-24E	
Экран	Размер	21.5"	23.6"	
	Макс. Разрешение	FHD 1920 x 1080		
	Шаг пикселя	0.2480 mm	0.2715 mm	
	Яркость	250cd/m ²		
	Контраст	20,000,000 :1 (DCR)		
	Угол обзора (H/V)	178°/178°		
	Цвета дисплея	16.7 M		
	Время отклика	5 ms		
	Частота (H/V)	H: 15kHz - 83kHz V: 50Hz - 85Hz		
Входы	VGA	15-Pin D-Sub		
	DVI	24-Pin DVI-D		
	CVBS	BNC x 2		
	S-Video	4-Pin mini DIN		
	HDMI	HDMI x 1		
	DisplayPort	DP 1.2a x 1		
Выход	Composite	BNC x 2		
Внешн. управление	RS-232	RS-232 In		
	USB	FW Update Only		
Аудио	Audio Input	1 x stereo audio in for PC (audio jack, 3.5 Ø) 2 x stereo audio in for video (RCA)		
	Audio Output	2 x stereo audio out for video (RCA)		
	Наушники	2W x 2		
Питание	Power Supply	External		
	Power Requirements	DC 12V, 3.33A		
	Consumption	< 23W (On)	< 25W (On)	
		< 0.5W (Stand-by)		
< 0.5W (Off)				
Условия эксплуатации	Температура	0 °C ~ 40 °C (32 °F ~ 104 °F)		
	Влажность	10% ~ 90%		
Условия хранения	Температура	-20 °C ~ 60 °C (-4 °F ~ 140 °F)		
	Влажность	5% ~ 95%		
Вес	Без упаковки	6.9 kg (15.2 lb)	7.9 kg (17.4 lb)	
	С упаковкой	9.5 kg (20.9 lb)	10.6 kg (23.4 lb)	

Примечание: Технические характеристики могут быть изменены без предварительного уведомления.

ТЕХНИЧЕСКИЕ ХАРАКТЕРИСТИКИ

7.2 Размеры монитора

7.2.1 Размеры RX-22E

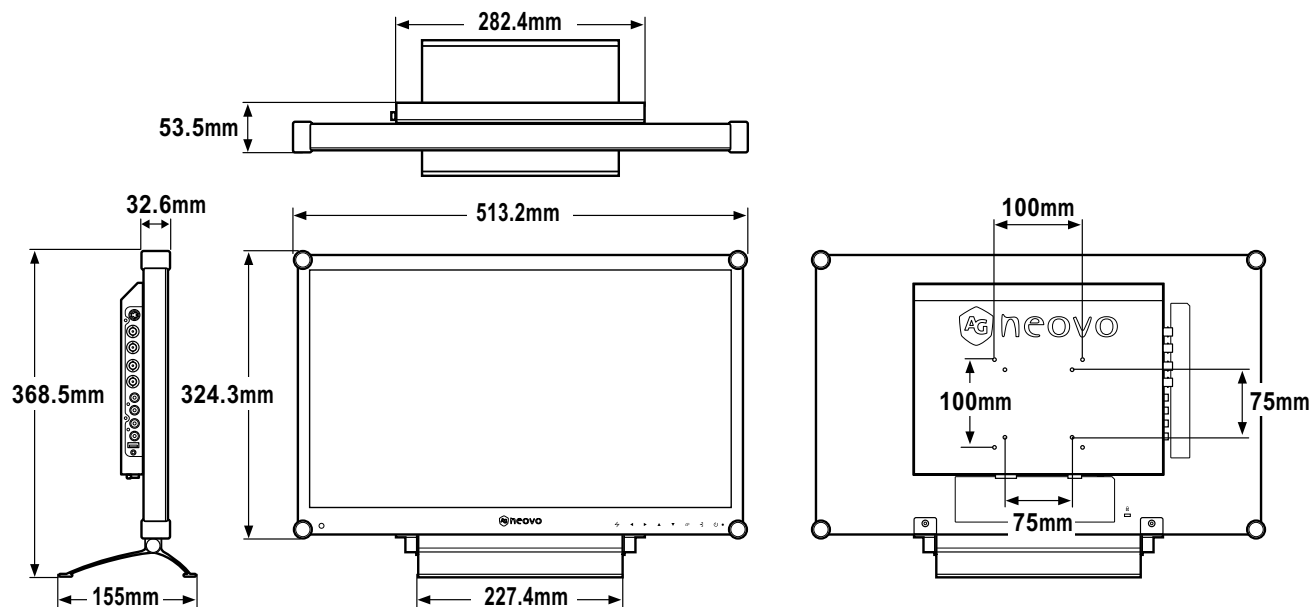

7.2.2 Размеры RX-24E

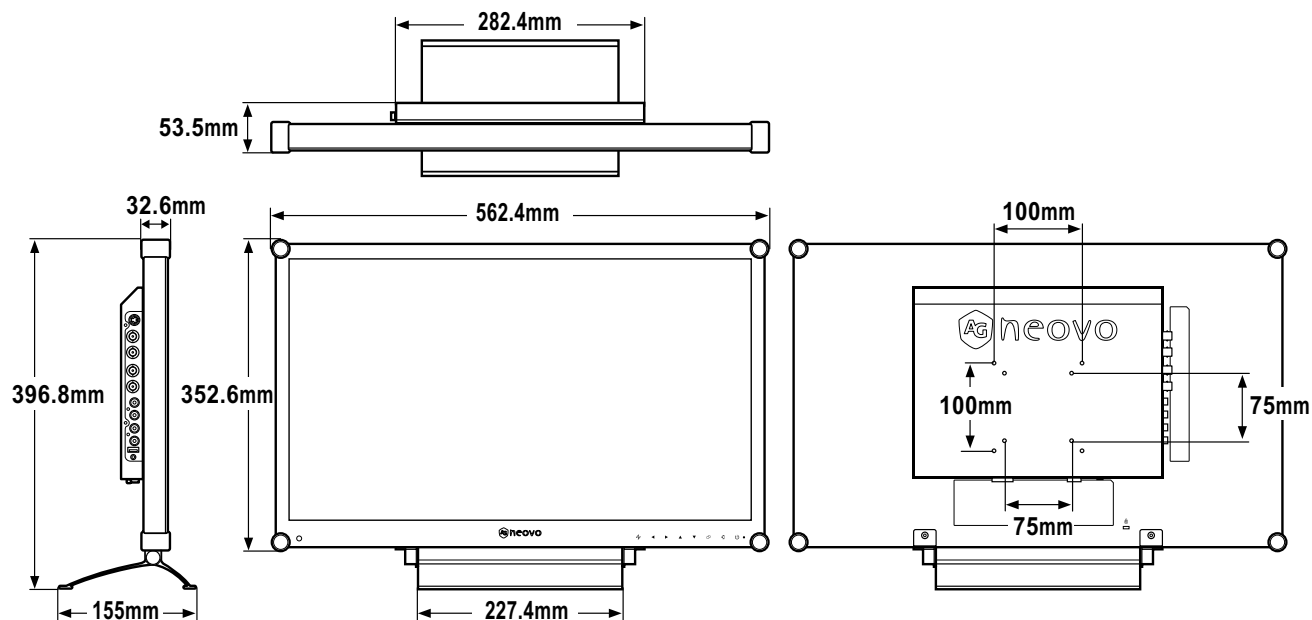

Company Address: 5F-1, No. 3-1, Park Street, Nangang District, Taipei, 11503, Taiwan.