



**THE DISPLAY CHOICE  
OF PROFESSIONALS™**

**RX-32E, RX-42E und RX-55E LCD-Display**

[www.agneovo.com](http://www.agneovo.com)

**Bedienungsanleitung**

# Inhalt

<b>Sicherheitshinweise</b> .....	<b>1</b>
Federal Communications Commission- (FCC) Hinweis (nur USA) .....	1
Hinweis vom polnischen Zentrum für Tests und Zertifizierung .....	2
Elektrische, magnetische und elektromagnetische Felder („EMF“) .....	3
Informationen ausschließlich für das Vereinigte Königreich .....	3
Informationen für Nordeuropa (nordische Länder) .....	5
Entsorgung am Ende der Produktlebenszeit .....	5
Entsorgung elektrischer und elektronischer Altgeräte (WEEE) .....	6
RoHS Türkei .....	7
RoHS Ukraine .....	7
<b>Vorsichtsmaßnahmen</b> .....	<b>8</b>
Wichtige Hinweise zur Aufstellung .....	8
Wichtige Hinweise zum Betrieb .....	9
Reinigung und Wartung .....	9
Hinweise zu LCD-Displays .....	10
<b>Kapitel 1: PRODUKT BESCHREIBUNG</b> .....	<b>11</b>
1.1 Lieferumfang .....	11
1.2 Auf Installation vorbereiten .....	12
1.3 Standfüße installieren und entfernen (Option) .....	12
1.4 Wandmontage .....	13
1.4.1 VESA-Gitter .....	14
1.4.2 Anforderungen an die Belüftung bei Aufstellung des Geräts .....	14
1.5 Montage im Hochformat .....	15
1.6 OPS-Gerät installieren .....	16
1.7 LCD-Display – Überblick .....	17
1.7.1 Bedienfeld .....	17
1.7.2 Eingänge/Ausgänge .....	20
1.8 Fernbedienung .....	23
1.8.1 Allgemeine Funktionen .....	23
1.8.2 Fernbedienungs-ID .....	24
1.8.3 Batterien in die Fernbedienung einlegen .....	25
1.8.4 Umgang mit der Fernbedienung .....	25
1.8.5 Reichweite der Fernbedienung .....	25
<b>KAPITEL 2: Anschließen</b> .....	<b>26</b>
2.1 Stromversorgung anschließen .....	26
2.2 Computer anschließen .....	28
2.2.1 VGA-Eingang verwenden .....	28
2.2.2 DVI-Eingang verwenden .....	29
2.2.3 HDMI-Eingang verwenden .....	31
2.2.4 DisplayPort-Eingang verwenden .....	32
2.3 Externe Geräte anschließen (Videoplayer) .....	34
2.3.1 Component-Video-Eingang verwenden .....	34

# Inhalt

2.3.2 Videoeingang verwenden .....	35
2.3.3 HDMI-Video-Eingang verwenden .....	37
2.4 Audiogerät anschließen .....	38
2.4.1 Externes Audiogerät anschließen.....	38
2.5 Mehrere Displays in einer Daisy-Chain-Konfiguration anschließen .....	40
2.5.1 Verbindung zur Anzeigesteuerung .....	40
2.5.2 Digitales Video anschließen .....	40
2.5.3 Analoges Video anschließen .....	42
2.6 IR-Anschluss .....	42
2.7 IR-Durchschleifen-Verbindung .....	43
2.8 Verbindung mit Kabelnetzwerk.....	43
<b>KAPITEL 3: LCD-Display verwenden.....</b>	<b>44</b>
3.1 Einschalten.....	44
3.2 Eingangssignal wählen.....	44
3.3 Lautstärke einstellen .....	45
3.4 Bildformat ändern .....	45
3.5 Schnellmenü verwenden .....	46
3.6 Multimedia-Dateien per Local Area Network wiedergeben .....	48
3.6.1 Netzwerk einrichten.....	48
3.6.2 So verwenden Sie DLNA-DMP .....	49
3.6.3 So verwenden DLNA-DMR an einem PC.....	50
3.7 Multimedia-Dateien von USB-Gerät wiedergeben .....	51
3.8 Wiedergabeoptionen .....	53
3.8.1 Musikdateien wiedergeben.....	53
3.8.2 Filmdateien wiedergeben .....	54
3.8.3 Fotodateien wiedergeben.....	55
<b>KAPITEL 4: OSD-Menü.....</b>	<b>56</b>
4.1 OSD-Menü verwenden .....	56
4.2 OSD-Menübaum .....	58
<b>KAPITEL 5: EINSTELLUNG DER LCD-ANZEIGE .....</b>	<b>60</b>
5.1 Bildeinstellungen .....	60
5.2 Toneinstellungen .....	64
5.3 Kacheleinstellungen .....	66
5.4 Allgemeine Einstellungen .....	68
5.5 Netzwerkeinstellungen .....	80
<b>KAPITEL 6: Anhang.....</b>	<b>83</b>
6.1 Warnmeldungen .....	83
6.2 Kompatibilität mit USB-Geräten .....	84
6.3 Unterstützte Auflösung .....	87
6.4 Reinigung .....	88
6.5 Fehlerbehebung .....	89
6.6 LCD-Display transportieren .....	90

<b>KAPITEL 7: Technische Daten .....</b>	<b>93</b>
7.1 Technische Daten des Anzeigegerätes .....	93
7.2 Display-Abmessungen .....	95

# Sicherheitshinweise

## Federal Communications Commission- (FCC) Hinweis (nur USA)



Dieses Gerät wurde getestet und als mit den Grenzwerten für Digitalgeräte der Klasse B gemäß Teil 15 der FCC-Regularien übereinstimmend befunden. Diese Grenzwerte wurden geschaffen, um angemessenen Schutz gegen Störungen beim Betrieb in Wohngebieten zu gewährleisten. Dieses Gerät erzeugt, verwendet und kann Hochfrequenzenergie abstrahlen und kann – falls nicht in Übereinstimmung mit den Bedienungsanweisungen installiert und verwendet – Störungen der Funkkommunikation verursachen. Allerdings ist nicht gewährleistet, dass es in bestimmten Installationen nicht zu Störungen kommt. Falls diese Ausrüstung Störungen des Radio- oder Fernsehempfangs verursachen sollte, was leicht durch Aus- und Einschalten der Ausrüstung herausgefunden werden kann, wird dem Anwender empfohlen, die Störung durch eine oder mehrere der folgenden Maßnahmen zu beseitigen:

- Neuausrichtung oder Neuplatzierung der Empfangsantenne(n).
- Vergrößern des Abstands zwischen Gerät und Empfänger.
- Anschluss des Gerätes an einen vom Stromkreis des Empfängers getrennten Stromkreis.
- Hinzuziehen des Händlers oder eines erfahrenen Radio-/Fernsehtechnikers.



Nicht ausdrücklich von der für die Konformität verantwortlichen Partei zugelassene Änderungen oder Modifikationen können die Berechtigung des Nutzers zur Bedienung des Gerätes erlöschen lassen.

Verwenden Sie beim Anschließen dieses Displays an ein Computergerät nur ein mit dem Display geliefertes HF-geschirmtes Kabel.

Setzen Sie dieses Gerät zur Vermeidung von Schäden, die Brände und Stromschläge verursachen können, keinem Regen oder übermäßiger Feuchtigkeit aus.

Dieses Digitalgerät der Klasse B erfüllt sämtliche Anforderungen der Canadian Interference-Causing Equipment Regulation.



Dieses Gerät erfüllt Teil 15 der FCC-Regularien. Der Betrieb unterliegt den folgenden beiden Voraussetzungen: (1) Dieses Gerät darf keine Störungen verursachen, und (2) dieses Gerät muss jegliche empfangenen Störungen hinnehmen, einschließlich Störungen, die zu unbeabsichtigtem Betrieb führen können.

# Sicherheitshinweise

## Hinweis vom polnischem Zentrum für Tests und Zertifizierung

Das Gerät sollte Strom von einer Steckdose mit angebrachter Schutzschaltung beziehen (dreipolige Steckdose). Alle Geräte, die zusammenarbeiten (Computer, Display, Drucker etc.), sollten die gleiche Stromquelle nutzen.

Der Phasenleiter der elektrischen Installation des Raums sollte über eine Reserve-Kurzschlusschutzvorrichtung in Form einer Sicherung mit einem Nennwert von nicht mehr als 16 Ampere (A) verfügen.

Zum vollständigen Abschalten des Gerätes muss das Netzkabel aus der Steckdose gezogen werden, die sich in der Nähe des Gerätes befinden und leicht zugänglich sein sollte.

Eine Schutzkennzeichnung „B“ bestätigt, dass das Gerät mit den Schutznutzungsanforderungen der Standards PN-93/T-42107 und PN-89/E-06251 übereinstimmt.

### ***Wymagania Polskiego Centrum Badań i Certyfikacji***

Urządzenie powinno być zasilane z gniazda z przyłączonym obwodem ochronnym (gniazdo z kolkiem). Współpracujące ze sobą urządzenia (komputer, monitor, drukarka) powinny być zasilane z tego samego źródła.

Instalacja elektryczna pomieszczenia powinna zawierać w przewodzie fazowym rezerwową ochronę przed zwarciami, w postaci bezpiecznika o wartości znamionowej nie większej niż 16A (amperów).

W celu całkowitego wyłączenia urządzenia z sieci zasilania, należy wyjąć wtyczkę kabla zasilającego z gniazdka, które powinno znajdować się w pobliżu urządzenia i być łatwo dostępne.

Znak bezpieczeństwa "B" potwierdza zgodność urządzenia z wymaganiami bezpieczeństwa użytkowania zawartymi w PN-93/T-42107 i PN-89/E-06251.

### ***Pozostale instrukcje bezpieczeństwa***

- Nie należy używać wtyczek adapterowych lub usuwać kołka obwodu ochronnego z wtyczki. Jeżeli konieczne jest użycie przedłużacza to należy użyć przedłużacza 3-żyłowego z prawidłowo połączonym przewodem ochronnym.
- System komputerowy należy zabezpieczyć przed nagłymi, chwilowymi wzrostami lub spadkami napięcia, używając eliminatora przepięć, urządzenia dopasowującego lub bezzakłóceńowego źródła zasilania.
- Należy upewnić się, aby nic nie leżało na kablach systemu komputerowego, oraz aby kable nie były umieszczone w miejscu, gdzie można byłoby na nie nadeptywać lub potykać się o nie.
- Nie należy rozlewać napojów ani innych płynów na system komputerowy.
- Nie należy wpychać żadnych przedmiotów do otworów systemu komputerowego, gdyż może to spowodować pożar lub porażenie prądem, poprzez zwarcie elementów wewnętrznych.
- System komputerowy powinien znajdować się z dala od grzejników i źródeł ciepła. Ponadto, nie należy blokować otworów wentylacyjnych. Należy unikać kładzenia luźnych papierów pod komputer oraz umieszczania komputera w ciasnym miejscu bez możliwości cyrkulacji powietrza wokół niego.

# Sicherheitshinweise

## Elektrische, magnetische und elektromagnetische Felder („EMF“)

- Wir produzieren und verkaufen zahlreiche Produkte für den Verbrauchermarkt, die – wie alle elektronischen Geräte – generell die Fähigkeit haben, elektromagnetische Signale auszustrahlen und zu empfangen.
- Eines unserer wesentlichen Unternehmensprinzipien ist die Ergreifung aller erforderlichen Gesundheits- und Sicherheitsmaßnahmen für unsere Produkte, damit diese alle geltenden gesetzlichen Anforderungen einhalten und sicher innerhalb der zum Zeitpunkt der Produktherstellung anwendbaren EMF-Standards bleiben.
- Wir verpflichten uns der Entwicklung, Herstellung und Vermarktung von Produkten, die keine negativen Auswirkungen auf die Gesundheit haben.
- Wir bestätigen, dass die Produkte bei sachgemäßer Handhabung entsprechend dem Verwendungszweck gemäß heutigen wissenschaftlichen Erkenntnissen sicher zu benutzen sind.
- Wir spielen eine aktive Rolle in der Entwicklung internationaler EMF- und Sicherheitsstandards, wodurch wir weitere Entwicklungen in der Standardisierung zur frühzeitigen Integration in unseren Produkten vorwegnehmen können.

## Informationen ausschließlich für das Vereinigte Königreich

Warnung – dieses Gerät muss geerdet sein.

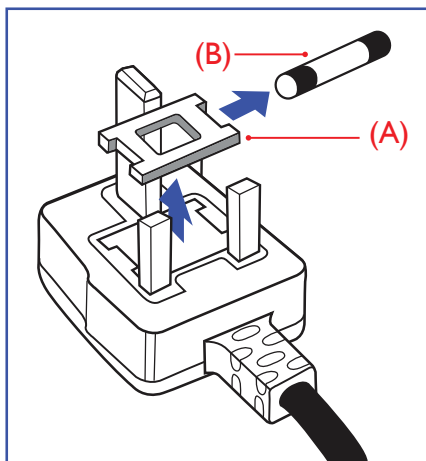

Wichtig:

Dieses Gerät wird mit einem zugelassenen 13-A-Spritzgussstecker geliefert. Gehen Sie zum Wechseln einer Sicherung ist diesem Steckertyp wie folgt vor:

- 1 Entfernen Sie die Sicherungsabdeckung und die Sicherung.
- 2 Setzen Sie die neue Sicherung ein, deren Typ gemäß BS 1362 5 A, A.S.T.A oder BSI zugelassen sein sollte.
- 3 Setzen Sie die Sicherungsabdeckung wieder auf.



Hinweis:

Der abgetrennte Stecker muss zerstört werden, damit er nicht durch Anschließen an einer 13-A-Steckdose mögliche Stromschläge verursacht.

# Sicherheitshinweise

Falls der angebrachte Stecker nicht zu Ihren Steckdosen passt, sollten er abgeschnitten und durch einen geeigneten 3-poligen Stecker ausgewechselt werden.

Falls der Netzstecker eine Sicherung beinhaltet, sollte diese einen Wert von 5 A haben. Falls ein Stecker ohne Sicherung verwendet wird, sollte die Sicherung im Verteilerkasten 5 A nicht übersteigen.

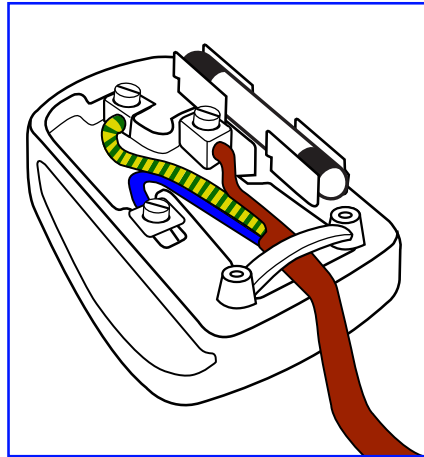

## So schließen Sie einen Stecker an

Die Drähte in der Netzleitung sind wie folgt farblich gekennzeichnet:

Blau – neutral („N“)

Braun – stromführend („L“)

Grün/gelb – Erde („E“)

- Der grün/gelbe Draht muss mit dem Anschluss im Stecker verbunden werden, der mit dem Buchstaben „E“, einem Erdungssymbol oder grün bzw. grün/gelb gekennzeichnet ist.
- Der blaue Draht muss mit dem Anschluss im Stecker verbunden werden, der mit dem Buchstaben „N“ oder schwarz gekennzeichnet ist.
- Der braune Draht muss mit dem Anschluss im Stecker verbunden werden, der mit dem Buchstaben „L“ oder rot gekennzeichnet ist.

Stellen Sie vor erneuter Anbringung der Steckerabdeckung sicher, dass die Zugentlastung über der Kabelhülle geklemmt ist (nicht einfach über den drei Drähten).



# Sicherheitshinweise

## Informationen für Nordeuropa (nordische Länder)

Placering/Ventilation

**WARNING:** FÖRSÄKRA DIG OM ATT HUVUDBRYTARE OCH UTTAG ÄR LÄTÅTKOMLIGA, NÄR DU STÄLLER DIN UTRUSTNING PÅPLATS.

Placering/Ventilation

**ADVARSEL:** SØRG VED PLACERINGSFOR, AT NETLEDNINGENS STIK OG STIKKONTAKT ER NEMT TILGÆNGELIGE.

Paikka/Ilmankierto

**VAROITUS:** SIJOITA LAITE SITEN, ETTÄ VERKKOJOHTO VOIDAAN TARVITTAESSA HELPOSTI IRROTTAA PISTORASIESTA.

Plassering/Ventilasjon

**ADVARSEL:** NÅR DETTE UTSTYRET PLASSERES, MÅ DU PASSE PÅ AT KONTAKTENE FOR STØMTILFØRSEL ER LETTE Å NÅ.

## Entsorgung am Ende der Produktlebenszeit

Ihr neues Gerät zur öffentlichen Informationsanzeige enthält Materialien, die wiederverwendet und recycelt werden können. Spezialisierte Unternehmen können Ihr Produkt zur Erhöhung der Menge wiederverwertbarer Materialien und zur Verringerung des zu entsorgenden Rests recyceln.

Bitte erkundigen Sie sich bei Ihrem örtlichen Händler über lokale Richtlinien zur Entsorgung Ihres alten Displays.

### (Kunden in Kanada und den USA)

Dieses Produkt kann Blei und/oder Quecksilber enthalten. Entsorgen Sie es entsprechend den lokalen, staatlichen und bundesstaatlichen Richtlinien. Weitere Informationen zum Recycling erhalten Sie unter [www.eia.org](http://www.eia.org) (Consumer Education Initiative).

# Sicherheitshinweise

## Entsorgung elektrischer und elektronischer Altgeräte (WEEE)

### Hinweise für Nutzer in privaten Haushalten in der Europäischen Union



Informationen für Anwender innerhalb der europäischen Union:

AG Neovo unterstützt die weltweiten Bemühungen der Branche zum Ausschluß gefährlicher Materialien in elektronischen Geräten und bei deren Herstellung; AG Neovo-Produkte sind grundsätzlich recyclingfähig. In Übereinstimmung mit der WEEE-Direktive der Europäischen Union und Umweltschutzvorschriften zum Recycling in vielen Ländern minimiert AG Neovo negative Auswirkungen ihrer Display-Produkte auf die Umwelt.

Allgemeine Informationen über die richtige Entsorgung von elektronischen Altgeräten erhalten Sie bei Ihrer Stadtverwaltung, bei Sammelstellen und beim Händler, bei dem Sie das Produkt erworben haben.

- Beachten Sie vor Entsorgung auf Geräten oder Umverpackung stets befindlichen Symbole wie z.B. die durchgestrichene Abfalltonne
- Informieren Sie sich über die in Ihrer Umgebung zur Verfügung stehenden Möglichkeiten der Rückgabe oder Sammlung von Altgeräten
- Entsorgen Sie Altgeräte immer getrennt vom Hausmüll
- Entnehmen Sie nicht festverbaute Batterien bzw. Akkus vorher und entsorgen Sie diese getrennt
- Bedenken Sie Ihre Eigenverantwortung hinsichtlich der Löschung personenbezogener Daten auf zu entsorgenden Altgeräten
- Der Handel ist zur Rücknahme von Elektro-Altgeräten verpflichtet

### Warnhinweis für Nutzer in den Vereinigten Staaten:

Bitte entsorgen Sie das Produkt in Übereinstimmung mit allen lokalen, staatlichen und bundesstaatlichen Gesetzen. Informationen zu Entsorgung und Recycling erhalten Sie von: [www.mygreenelectronics.com](http://www.mygreenelectronics.com) oder [www.eiae.org](http://www.eiae.org).

### Richtlinien zum Recycling am Ende der Produktlebenszeit



Ihr neues Gerät zur öffentlichen Informationsanzeige enthält mehrere Materialien, die recycelt werden können.

Bitte entsorgen Sie das Produkt in Übereinstimmung mit allen lokalen, staatlichen und bundesstaatlichen Gesetzen.

### Erklärung zur Beschränkung gefährlicher Stoffe (Indien)

Dieses Produkt stimmt mit der „India E-waste Rule 2011“ überein, welche die Verwendung von Blei, Quecksilber, sechswertigem Chrom, polybrominierten Biphenylen und polybrominierten Diphenylestern in Konzentrationen von mehr als 0,1 % des Gewichts und 0,01 % des Gewichts bei Cadmium verbietet, sofern nicht die in Schedule 2 der Regel festgelegten Ausnahmen gelten.

# Sicherheitshinweise

## Erklärung zu Altgeräten (Indien)



Dieses Symbol am Produkt oder an seiner Verpackung zeigt an, dass dieses Produkt nicht mit dem Hausmüll entsorgt werden darf. Stattdessen liegt es in Ihrer Verantwortung, das Altgerät an eine spezielle Sammelstelle zum Recycling von elektrischen und elektronischen Altgeräten zu übergeben. Die getrennte Sammlung und das Recycling Ihrer Altgeräte zum Zeitpunkt der Entsorgung hilft bei der Schonung natürlicher Ressourcen und gewährleistet eine für menschliche Gesundheit und Umwelt unschädliche Methode der Wiederverwertung.

## Batterien/Akkus



EU: Die durchgestrichene Abfalltonne auf Rädern zeigt an, dass verbrauchte Batterien und Akkumulatoren nicht über den allgemeinen Hausmüll entsorgt werden dürfen! Es gibt separate Sammelsysteme für verbrauchte Batterien/Akkus für sachgemäße Entsorgung und das Recycling in Übereinstimmung mit der Gesetzgebung.

Einzelheiten zu Sammel- und Recyclingsystemen erhalten Sie von Ihrer örtlichen Stadtverwaltung.

Schweiz: Geben Sie verbrauchte Batterien/Akkumulatoren an den Händler zurück, bei dem Sie sie erworben haben.

Andere Länder außerhalb der EU: Erkundigen Sie sich bei der Stadtverwaltung, wie Sie verbrauchte Batterien/Akkumulatoren richtig entsorgen.

Gemäß der EU-Richtlinie 2006/66/EG dürfen Batterien/Akkus nicht unsachgemäß entsorgt werden. Trennen Sie Batterien/Akkumulatoren, damit sie von lokalen Entsorgungsbetriebe gesammelt werden können.

## RoHS Türkei

Türkiye Cumhuriyeti: EEE Yönetmeliğine Uygundur.



## RoHS Ukraine

Обладнання відповідає вимогам Технічного регламенту щодо обмеження використання деяких небезпечних речовин в електричному та електронному обладнанні, затвердженого постановою Кабінету Міністрів України від 3 грудня 2008 № 1057.

# Vorsichtsmaßnahmen



## In dieser Anleitung verwendete Symbole

	Dieses Symbol weist auf mögliche Gefährdungen hin, die zu Verletzungen oder Beschädigungen des Gerätes führen können.
	Dieses Symbol weist auf wichtige Betriebs- oder Wartungshinweise hin.

## Hinweis

- Lesen Sie diese Bedienungsanleitung aufmerksam durch, bevor Sie Ihr LCD-Display benutzen. Bewahren Sie die Anleitung auf, damit Sie später darin nachlesen können.
- Die in diese Bedienungsanleitung erwähnten technischen Daten und weitere Angaben dienen lediglich Referenzzwecken. Sämtliche Angaben können sich ohne Vorankündigung ändern. Aktualisierte Inhalte können Sie über unsere Internetseiten unter [www.agneovo.com](http://www.agneovo.com) herunterladen.
- Verzichten Sie zu Ihrem eigenen Vorteil auf die Entfernung sämtlicher Aufkleber vom LCD-Bildschirm. Andernfalls können sich negative Auswirkungen auf die Garantiezeit ergeben.

## Wichtige Hinweise zur Aufstellung

- Stellen Sie das LCD-Display nicht in der Nähe von Wärmequellen wie Heizungen, Entlüftungsöffnungen und nicht im prallen Sonnenlicht auf.
- Decken Sie keinerlei Belüftungsöffnungen im Gehäuse ab.
- Stellen Sie Ihr LCD-Display auf einer stabilen Unterlage auf. Achten Sie darauf, dass das Gerät keinen Vibrationen oder Stößen ausgesetzt wird.
- Wählen Sie einen gut belüfteten Ort zur Aufstellung Ihres LCD-Displays.
- Stellen Sie das LCD-Display nicht im Freien auf.
- Setzen Sie das Display zur Vermeidung von Stromschlägen und dauerhaften Schäden keinem Staub, Regen, Wasser oder übermäßiger Feuchtigkeit aus.
- Lassen Sie keine Flüssigkeiten auf oder in das Gerät gelangen, stecken Sie keinerlei Gegenstände durch die Belüftungsöffnungen in das LCD-Display. Andernfalls kann es zu Bränden, Stromschlägen und schweren Beschädigungen Ihres LCD-Displays kommen.

# Vorsichtsmaßnahmen

## Wichtige Hinweise zum Betrieb

- Nutzen Sie ausschließlich das mit dem LCD-Display gelieferte Netzkabel.
- Die Steckdose sollte sich in unmittelbarer Nähe des LCD-Displays befinden und jederzeit frei zugänglich sein.
- Falls Sie Verlängerungskabel oder Steckdosenleisten zur Stromversorgung Ihres LCD-Displays nutzen, achten Sie gut darauf, dass die Gesamtleistung sämtlicher angeschlossenen Geräte keinesfalls die zulässige Leistung der Steckdose überschreitet.
- Stellen Sie nichts auf das Netzkabel. Stellen Sie Ihr LCD-Display nicht so auf, dass auf das Netzkabel getreten werden kann.
- Falls Sie Ihr LCD-Display auf unbestimmte Zeit nicht nutzen sollten, ziehen Sie immer den Netzstecker aus der Steckdose.
- Wenn Sie den Netzstecker ziehen, fassen Sie grundsätzlich den Stecker selbst. Ziehen Sie nicht am Kabel; andernfalls kann es zu Bränden oder Stromschlägen kommen.
- Ziehen Sie den Netzstecker nicht mit feuchten oder gar nassen Händen; berühren Sie das Netzkabel möglichst nicht, wenn Sie feuchte Hände haben.
- Warten Sie beim Abschalten des Displays durch Ziehen des Netzkabels 6 Sekunden, bevor Sie das Netzkabel für den normalen Betrieb erneut anschließen.
- Schlagen Sie während des Betriebs oder Transports nicht gegen das Display, lassen Sie es nicht fallen.

## Reinigung und Wartung

- Üben Sie zum Schutz Ihres Displays vor möglichen Schäden keinen übermäßigen Druck auf den LCD-Bildschirm aus. Greifen Sie beim Transportieren Ihres Displays zum Anheben am Rahmen; heben Sie das Display nicht an, indem Sie Ihre Hände oder Finger am LCD-Bildschirm platzieren.
- Ziehen Sie den Netzstecker des Displays, wenn Sie es mit einem leicht angefeuchteten Tuch reinigen möchten. Der Bildschirm kann im abgeschalteten Zustand mit einem trockenen Tuch abgewischt werden. Verwenden Sie zur Reinigung Ihres Displays jedoch niemals organische Lösungsmittel wie Alkohol oder Ammoniak-basierte Flüssigkeiten.
- Falls Ihr Display feucht wird, wischen Sie es so schnell wie möglich mit einem trockenen Tuch ab.
- Falls Fremdkörper oder Wasser in Ihr Display gelangen, schalten Sie das Gerät sofort ab und ziehen Sie den Netzstecker. Beseitigen Sie die Fremdkörper oder das Wasser und senden Sie das Gerät an ein Reparaturcenter.
- Zur Gewährleistung optimaler Displayleistung und einer langen Einsatzzeit empfehlen wir dringend, das Display an einem Ort aufzustellen, der in folgende Temperatur- und Feuchtigkeitsbereiche fällt.
  - ◆ Temperatur: 0-40 °C (32-104 °F)
  - ◆ Luftfeuchte: 20 – 80 % relative Luftfeuchte



### Warnung:



Unter folgenden Bedingungen ziehen Sie sofort den Netzstecker aus der Steckdose und lassen das Gerät von einem Fachmann überprüfen und gegebenenfalls reparieren:

- ◆ Falls das Netzkabel beschädigt ist.
- ◆ Falls das LCD-Display fallen gelassen oder das Gehäuse beschädigt wurde.
- ◆ Falls Rauch aus dem LCD-Display austritt oder das Gerät einen ungewöhnlichen Geruch von sich gibt.

# Vorsichtsmaßnahmen

## Hinweise zu LCD-Displays

- Damit die Leuchtkraft Ihres neuen Bildschirms möglichst lange erhalten bleibt, empfehlen wir Ihnen eine möglichst geringe Helligkeitseinstellung; dies tut auch Ihren Augen gut, wenn Sie in abgedunkelter Umgebung arbeiten.
- Da die Leuchtmittel in LCD-Displays im Laufe der Zeit altern, ist es völlig normal, dass die Helligkeit der Beleuchtung auf lange Sicht nachlässt.
- Falls statische, unbewegte Bilder über längere Zeit angezeigt werden, kann sich ein solches Bild dauerhaft im LCD-Display festsetzen. Dieser Effekt ist als „eingebrenntes Bild“ bekannt.
  - ◆ Damit es nicht zu eingebrennten Bildern kommt, beherzigen Sie bitte die folgenden Hinweise:
    - Nehmen Sie die nötigen Einstellungen vor, damit sich das LCD-Display nach einigen Minuten von selbst abschaltet, wenn Sie nicht damit arbeiten.
    - Nutzen Sie einen Bildschirmschoner, der bewegte oder wechselnde Grafiken oder ein konstant weißes Bild anzeigt.
    - Nutzen Sie die Anti-Burn-In™-Funktion Ihres LCD-Displays. Siehe „5.4 Allgemeine Einstellungen“ auf Seite 68.
    - Wechseln Sie Ihr Desktop-Hintergrundbild regelmäßig.
    - Stellen Sie die Helligkeit Ihres LCD-Displays möglichst gering ein.
    - Schalten Sie das LCD-Display aus, wenn Sie es nicht benutzen.
  - ◆ Falls es dennoch zu eingebrennten Bildern gekommen ist:
    - Schalten Sie das LCD-Display längere Zeit komplett ab. Längere Zeit bedeutet hier: Mehrere Stunden bis mehrere Tage.
    - Stellen Sie einen Bildschirmschoner ein, lassen Sie diesen über längere Zeit laufen.
    - Lassen Sie längere Zeit abwechselnd ein komplett weißes und schwarzes Bild anzeigen.
- Ein LCD-Bildschirm besteht aus Millionen winziger Transistoren. Bei dieser riesigen Anzahl kann es vorkommen, dass einige wenige Transistoren nicht richtig funktionieren und dunkle oder helle Punkte verursachen. Dies ist ein Effekt, der die LCD-Technologie sehr häufig begleitet und nicht als Fehler angesehen werden sollte.
- **Wichtig:** Aktivieren Sie immer einen beweglichen Bildschirmschoner, wenn Sie Ihr Display unbeaufsichtigt zurücklassen. Aktivieren Sie immer eine Applikation zur regelmäßigen Bildschirmaktualisierung, falls das Gerät unveränderliche statische Inhalte anzeigt. Die unterbrechungsfreie Anzeige von Stand- oder statischen Bildern über einen längeren Zeitraum kann eingebrennte Bilder – auch Nachbilder oder Geisterbilder genannt – zur Folge haben. Dies ist ein bekanntes Phänomen in der LCD-Bildschirmtechnologie. In den meisten Fällen verschwinden eingebrennte bzw. Geister- oder Nachbilder nach Abschaltung des Gerätes allmählich mit der Zeit.
- **Warnung:** Schwere Fälle eingebrennter bzw. Geister- oder Nachbilder verschwinden nicht wieder und sind irreparabel. Dies wird zudem nicht durch unsere Garantie abgedeckt.

# Kapitel 1: PRODUKTBESCHREIBUNG

## 1.1 Lieferumfang

Überzeugen Sie sich beim Auspacken, dass die folgenden Artikel im Lieferumfang enthalten sind. Falls etwas fehlen oder beschädigt sein sollte, wenden Sie sich bitte an Ihren Händler.

**LCD-Display**



**Schnellstartanleitung**



**Fernbedienung**

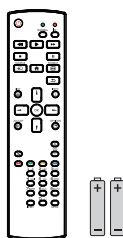

**Netzleitung**

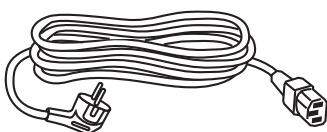

**RS232-Daisy-Chain-Kabel**

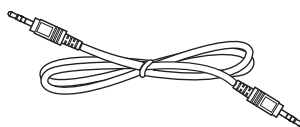

**RS232-Kabel**

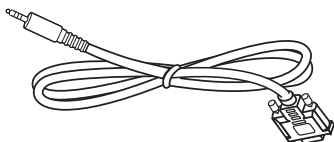

### Hinweis:

- ◆ Die Fernbedienung wird mit AAA-Batterien geliefert.
- ◆ Bei allen anderen Regionen bringen Sie ein Netzkabel an, das der Versorgungsspannung der Steckdose entspricht, zugelassen wurde und mit den Sicherheitsrichtlinien des entsprechenden Landes übereinstimmt.
- ◆ Es empfiehlt sich, Karton und Verpackungsmaterialien aufzubewahren, falls Sie das Display künftig einmal transportieren müssen.

### Hinweis:

- ◆ Die Abbildungen dienen lediglich der Veranschaulichung. Das tatsächliche Aussehen der Artikel kann etwas abweichen.

# PRODUKTBESCHREIBUNG

## 1.2 Auf Installation vorbereiten

- Aufgrund der hohen Leistungsaufnahme verwenden Sie immer den exklusiv für dieses Produkt entwickelten Stecker. Falls ein Verlängerungskabel benötigt wird, wenden Sie sich bitte an Ihren Serviceagenten.
- Das Produkt muss auf einem flachen Untergrund aufgestellt werden, damit es nicht umkippt. Halten Sie zur Gewährleistung einer angemessenen Belüftung genügend Abstand zwischen der Rückseite des Produktes und der Wand ein. Stellen Sie das Produkt nicht in der Küche, im Badezimmer oder an anderen Orten mit hoher Feuchtigkeit auf, damit sich die Einsatzdauer der elektronischen Komponenten nicht verkürzt.
- Das Produkt kann nur auf einer Höhe von weniger als 5000 m normal verwendet werden. Bei Betrieb auf einer Höhe von mehr als 3000 m können Probleme auftreten.

## 1.3 Standfüße installieren und entfernen (Option)

So installieren Sie die Standfüße:

- 1 Vergewissern Sie sich, dass Ihr Display ausgeschaltet ist.
- 2 Breiten Sie eine Schutzunterlage auf einer flachen Oberfläche aus.
- 3 Ergreifen Sie die Tragegriffe und legen Sie die Bildschirmseite nach unten auf die Schutzunterlage.
- 4 Nachdem Sie den Standfuß in die Führungsschiene hineingesteckt haben, müssen Sie die Schrauben an beiden Seiten des Displays fest anziehen.

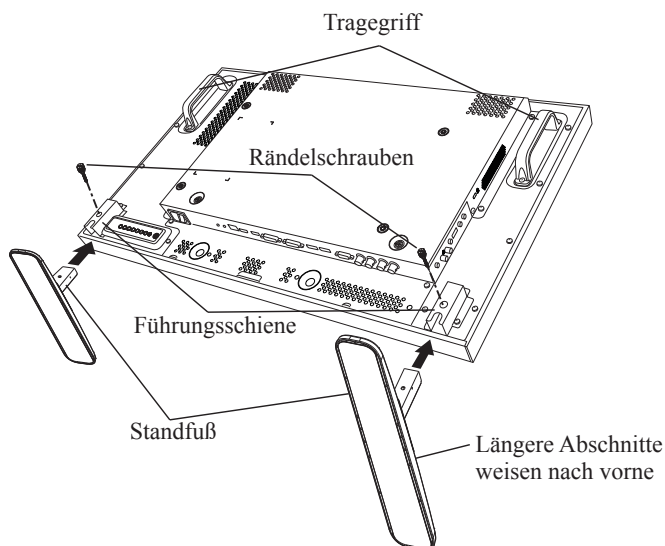

So entfernen Sie die Standfüße:

- 1 Schalten Sie das Display aus.
- 2 Breiten Sie eine Schutzunterlage auf einer flachen Oberfläche aus.
- 3 Ergreifen Sie die Tragegriffe und legen Sie die Bildschirmseite nach unten auf die Schutzunterlage.
- 4 Lösen Sie die Schrauben mit einem Schraubendreher und legen Sie sie für eine erneute Verwendung in einer sicheren Ablage beiseite.



### Warnung:

- ◆ Drücken Sie nicht zu fest gegen den LCD-Bildschirm oder den Rand des Rahmens, da andernfalls Störungen auftreten können.
- ◆ Achten Sie beim Auspacken darauf, das Gerät an seinen Tragegriffen festzuhalten, um es aus seiner Verpackung herauszuheben.

### Hinweis:

- ◆ Der längere Abschnitt des Standfußes sollte sich an der Vorderseite des Displays befinden.



# PRODUKTBESCHREIBUNG

## 1.4 Wandmontage

Zur Montage dieses Displays an einer Wand benötigen Sie ein standardmäßiges Wandmontageset (kommerziell erhältlich). Wir empfehlen die Verwendung einer Montageschnittstelle, die mit dem TÜV-GS- und/oder UL1678-Standard in Nordamerika übereinstimmt.

Zur Wandmontage des LCD-Displays schrauben Sie die Wandhalterung an die VESA-Löcher auf der Rückseite des LCD-Displays.

### RX-32E

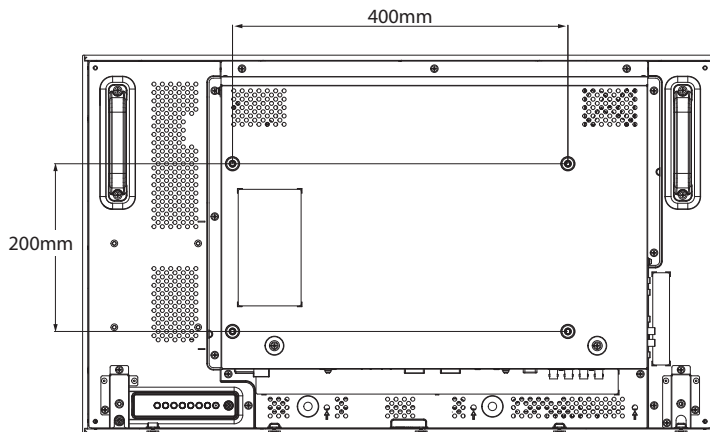

### RX-42E

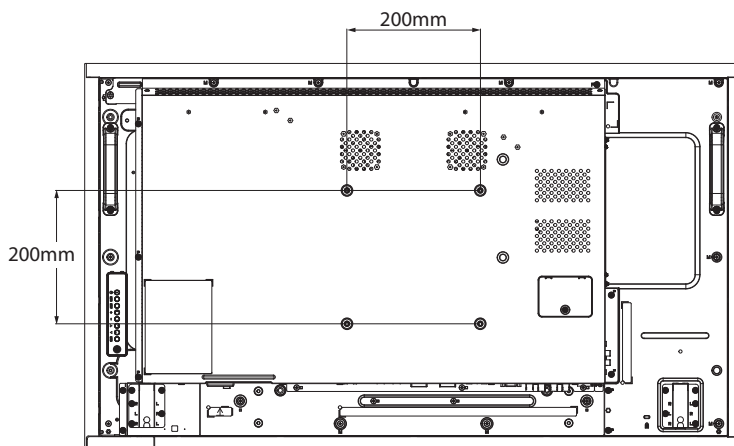

### RX-55E

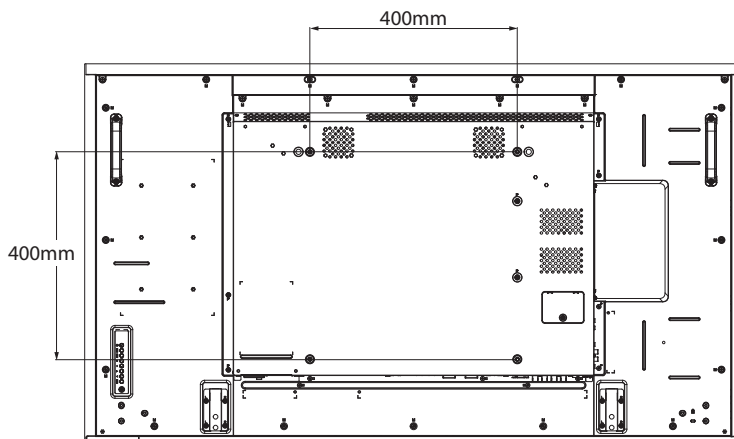

### Hinweis:

- ◆ Achten Sie darauf, dass die Wandhalterung die Belüftungsöffnungen an der Rückseite des Displays nicht blockiert.
- ◆ Fixieren Sie das LCD-Display an einer Wand, die das Gewicht des Gerätes mitsamt Halterung mühelos tragen kann.
- ◆ Legen Sie das Display mit der Bildschirmseite nach unten auf einen Tisch; breiten Sie zuvor die Schutzhülle, die beim Auspacken um das Display gewickelt war, auf dem Tisch aus, damit die Bildschirmfläche nicht verkratzt.
- ◆ Stellen Sie sicher, dass alle Zubehörartikel zur Montage dieses Displays vorhanden sind (Wandhalterung, Deckenhalterung, Standfuß etc.).
- ◆ Befolgen Sie die mit dem Basismontageset gelieferten Anweisungen. Werden die Schritte zur Montage nicht richtig befolgt, können Beschädigungen des Gerätes oder Verletzungen von Nutzer oder Installateur die Folge sein. Die Produktgarantie deckt keine Schäden aufgrund von unsachgemäßer Installation ab.

# PRODUKTBESCHREIBUNG

## 1.4.1 VESA-Gitter

Modellname	VESA-Gitter
RX-32E	400 (H) x 200 (V) mm
RX-42E	200 (H) x 200 (V) mm
RX-55E	400 (H) x 400 (V) mm

### Achtung:

So verhindert Sie, dass das Display herunterfällt:

- ◆ Bei der Wand- oder Deckenmontage empfehlen wir, das Display mit kommerziell erhältlichen Metallhalterungen zu installieren. Detaillierte Installationsanweisungen finden Sie in der mit der entsprechenden Halterung gelieferten Anleitung.
- ◆ Zur Verringerung der Wahrscheinlichkeit von Verletzungen und Schäden aufgrund eines herunterfallenden Displays in Folge eines Erdbebens oder einer anderen Naturkatastrophe sollten Sie sich bezüglich des Installationsortes an den Hersteller der Halterung wenden.

## 1.4.2 Anforderungen an die Belüftung bei Aufstellung des Geräts

Halten Sie wie in der nachstehenden Abbildung gezeigt genügend Abstand zu umliegenden Objekten ein, damit die Wärme abgeleitet werden kann.

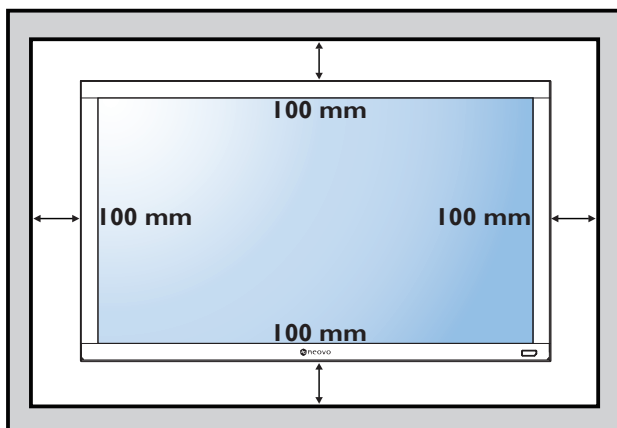

### Hinweis:

- ◆ Verwenden Sie beim Wandmontageset M6-Montageschrauben (diese müssen 10 mm länger sein als die Dicke der Montagehalterung) und ziehen Sie sie fest an.
- ◆ Das Gerät und seine zugehörige Halterung bleiben während des Tests sicher fixiert. Nur zur Verwendung mit UL-gelisteten Wandmontagehalterungen mit einem Mindestgewicht/einer Mindestlast von:  
RX-32E = 21,0 kg /  
RX-42E = 30,7 kg /  
RX-55E = 47,4 kg

# PRODUKTBESCHREIBUNG

## 1.5 Montage im Hochformat

Dieses Display kann im Hochformat installiert werden.

- 1 Nehmen Sie den Standfuß ab, sofern er angebracht ist.
- 2 Zur Änderung der Anzeigeausrichtung vom Quer- ins Hochformat drehen Sie das Gerät wie nachstehend abgebildet um 90 Grad gegen den Uhrzeigersinn.

### RX-32E

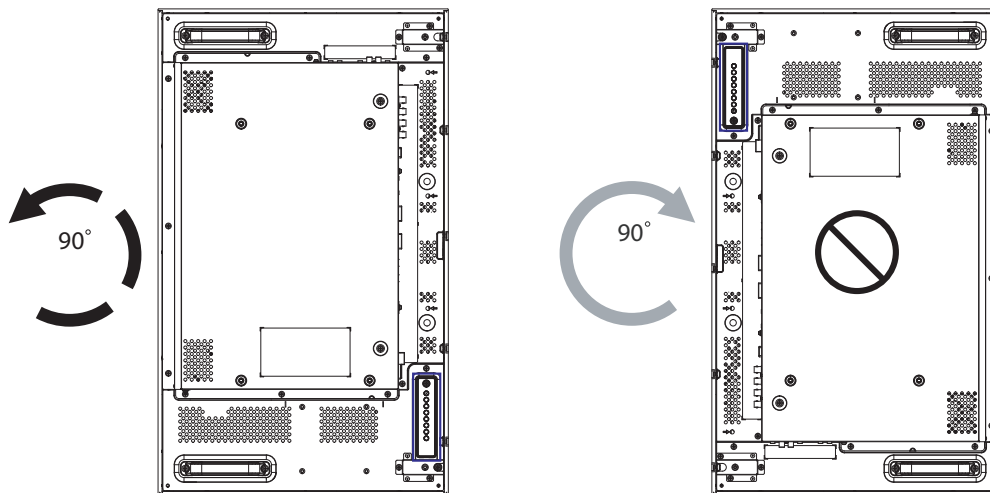

### RX-42E

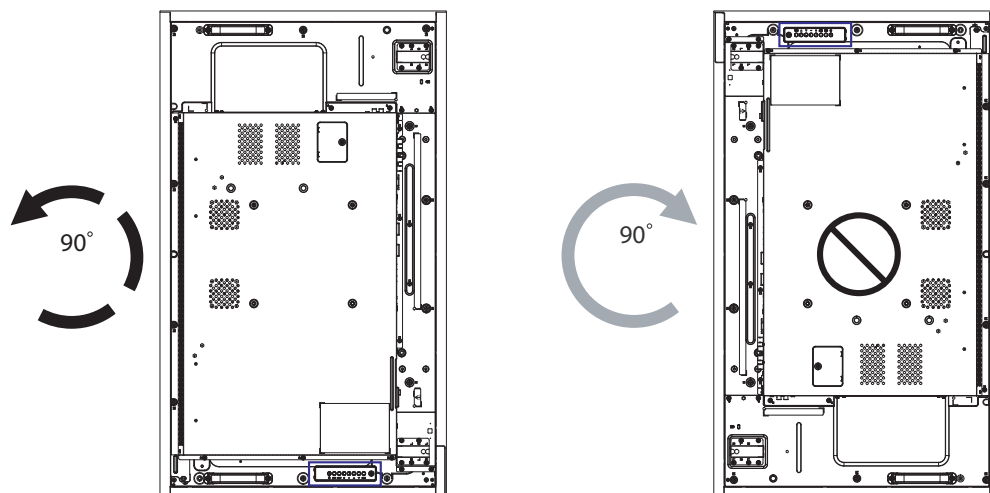

### RX-55E

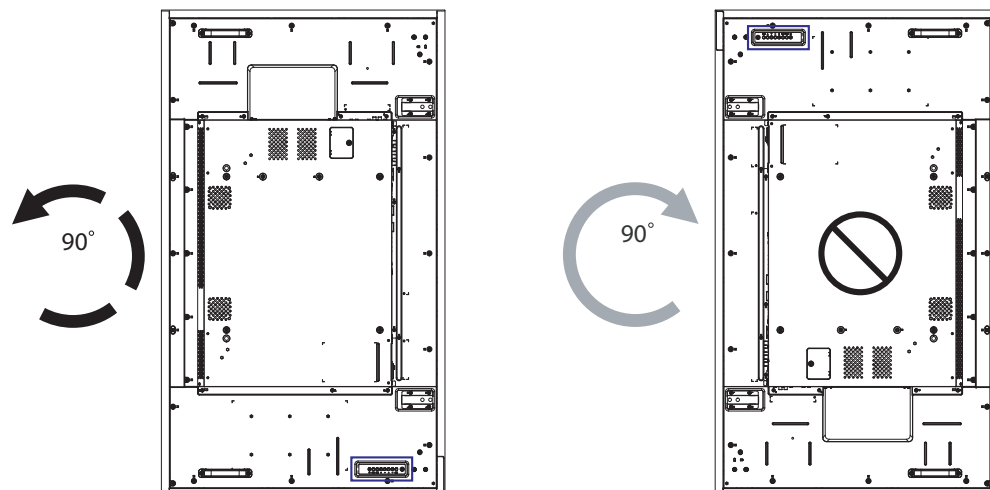

# PRODUKTBESCHREIBUNG

## 1.6 OPS-Gerät installieren

Gehen Sie zur Installation des OPS-Gerätes in seinem Steckplatz am LCD-Display wie folgt vor:

- 1 Entfernen Sie die Schrauben an der OPS-Abdeckung, entfernen Sie dann die OPS-Abdeckung.
- 2 Installieren Sie das OPS-Gerät in seinem Steckplatz.
- 3 Sichern Sie das OPS-Gerät mit Schrauben.

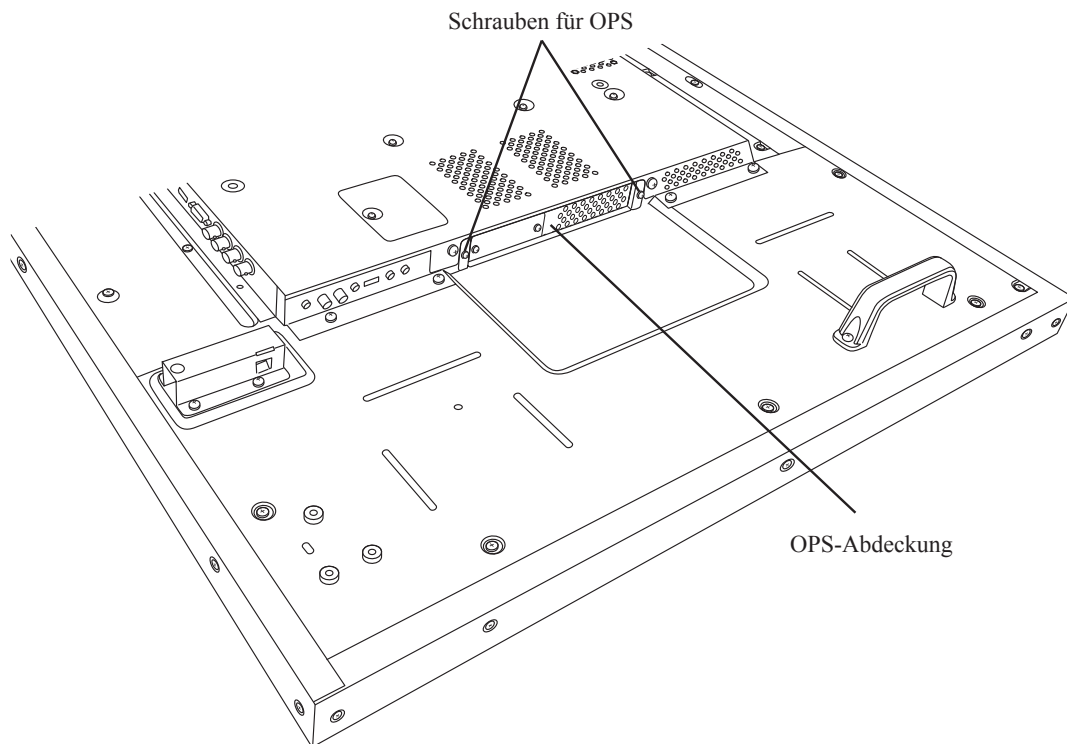

### Hinweis:

- ◆ Der OPS-Steckplatz ist nur bei den Modellen RX-42E und RX-55E verfügbar.

# PRODUKTBESCHREIBUNG

## 1.7 LCD-Display – Überblick

### 1.7.1 Bedienfeld

RX-32E

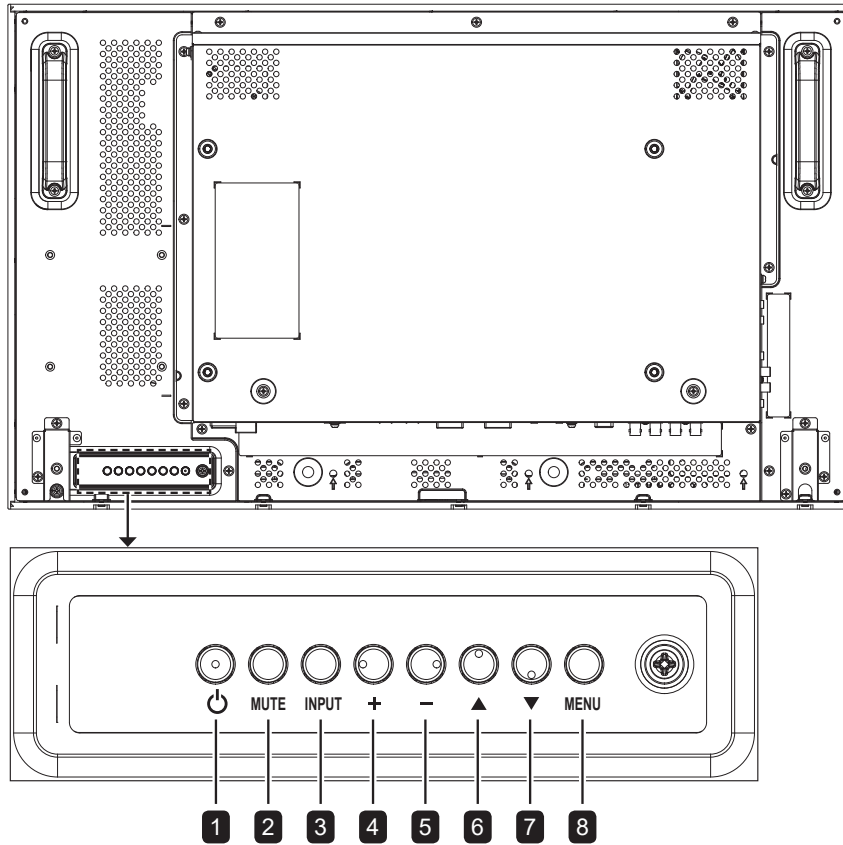

RX-42E

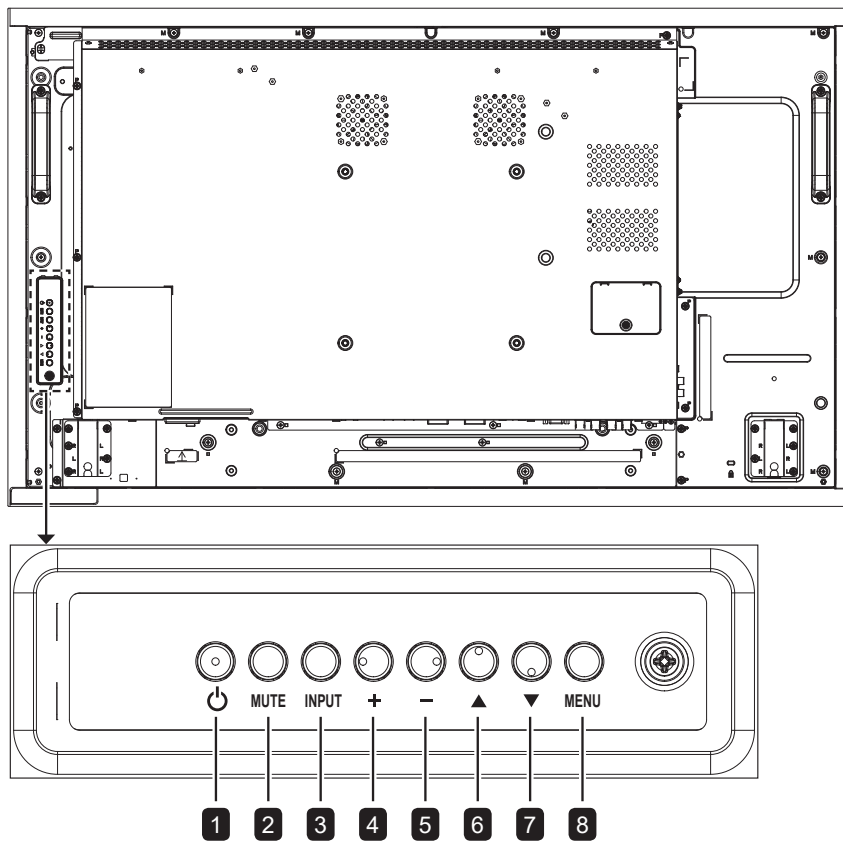

# PRODUKTBESCHREIBUNG

RX-55E

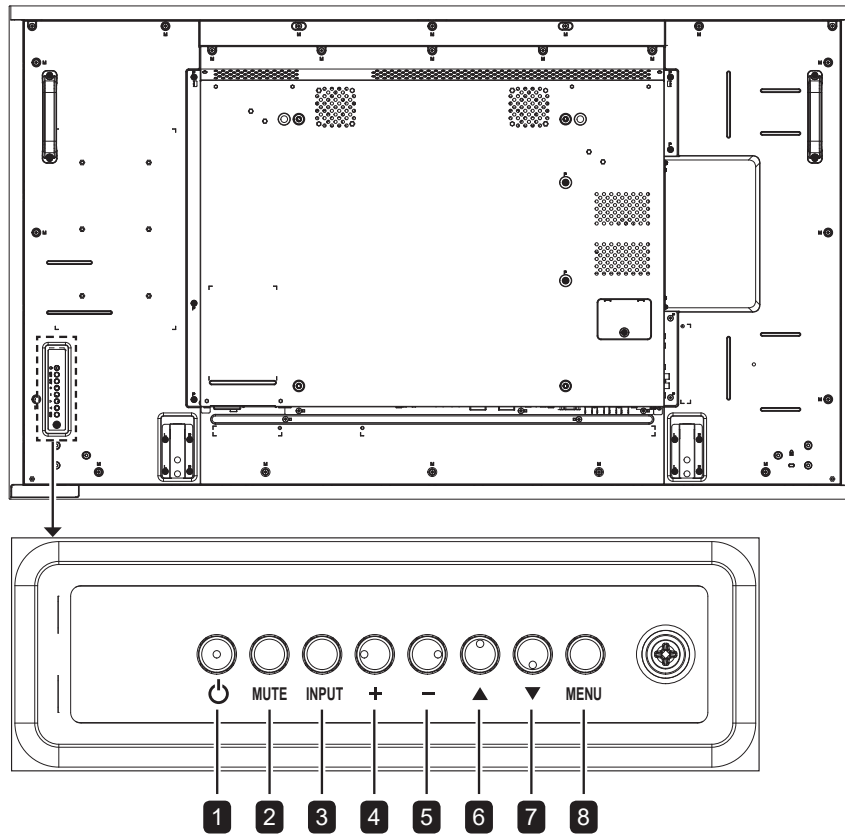

RX-32E/RX-42E/RX-55E



# PRODUKTBESCHREIBUNG

## 1 [⏻] Ein/Aus

Schaltet das Display ein oder versetzt es in den Bereitschaftsmodus.

## 2 STUMM

Schaltet die Stummschaltung aus/ein.

## 3 EINGANG

- Wählt die Eingangsquelle.
- Dient bei eingeblendetem OSD-Menü als OK-Taste.

## 4 [+] Erhöhen

- Erhöht bei eingeblendetem OSD-Menü den Einstellwert.
- Zur Erhöhung der Lautstärke bei ausgeblendetem Bildschirmmenü.

## 5 [-] Verringern

- Verringert bei eingeblendetem OSD-Menü den Einstellwert.
- Zur Verringerung der Lautstärke bei ausgeblendetem Bildschirmmenü.

## 6 [▲] Aufwärts

Dient der Aufwärtsnavigation bei eingeblendetem Bildschirmmenü.

## 7 [▼] Abwärts

Dient der Abwärtsnavigation bei eingeblendetem Bildschirmmenü.

## 8 MENÜ

- Bei eingeblendetem Bildschirmmenü zum Ausblenden des Bildschirmmenüs ausblenden.
- Bei ausgeblendetem Bildschirmmenü zum Einblenden des Bildschirmmenüs einblenden.

## 9 Fernbedienungssensor, Betriebsstatusanzeige und automatische Helligkeit (Lichtsensoren)

- Befehlssignale von der Fernbedienung empfangen.
- Betriebsstatus des Anzeigeräts anzeigen:
  - Leuchtet grün, wenn das Display eingeschaltet ist.
  - Leuchtet bernsteingelb, wenn sich das Display im Bereitschaftsmodus befindet.
  - Erlischt, wenn die Stromversorgung des Displays ausgeschaltet ist.
- Erkennung von Umgebungslichtbedingungen und automatische Anpassung der Helligkeit. Weitere Informationen finden Sie auf „Auto-Helligkeit“ auf Seite 70.

# PRODUKTBESCHREIBUNG

## 1.7.2 Eingänge/Ausgänge

### RX-32E

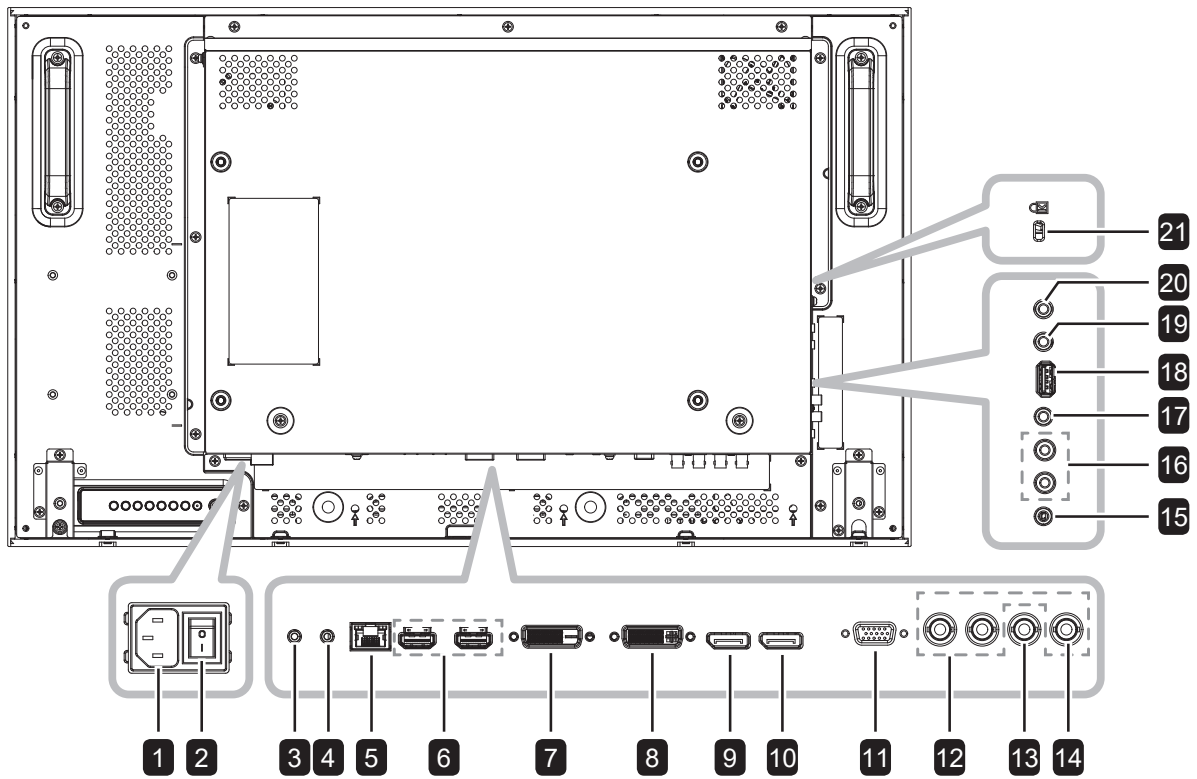

### RX-42E

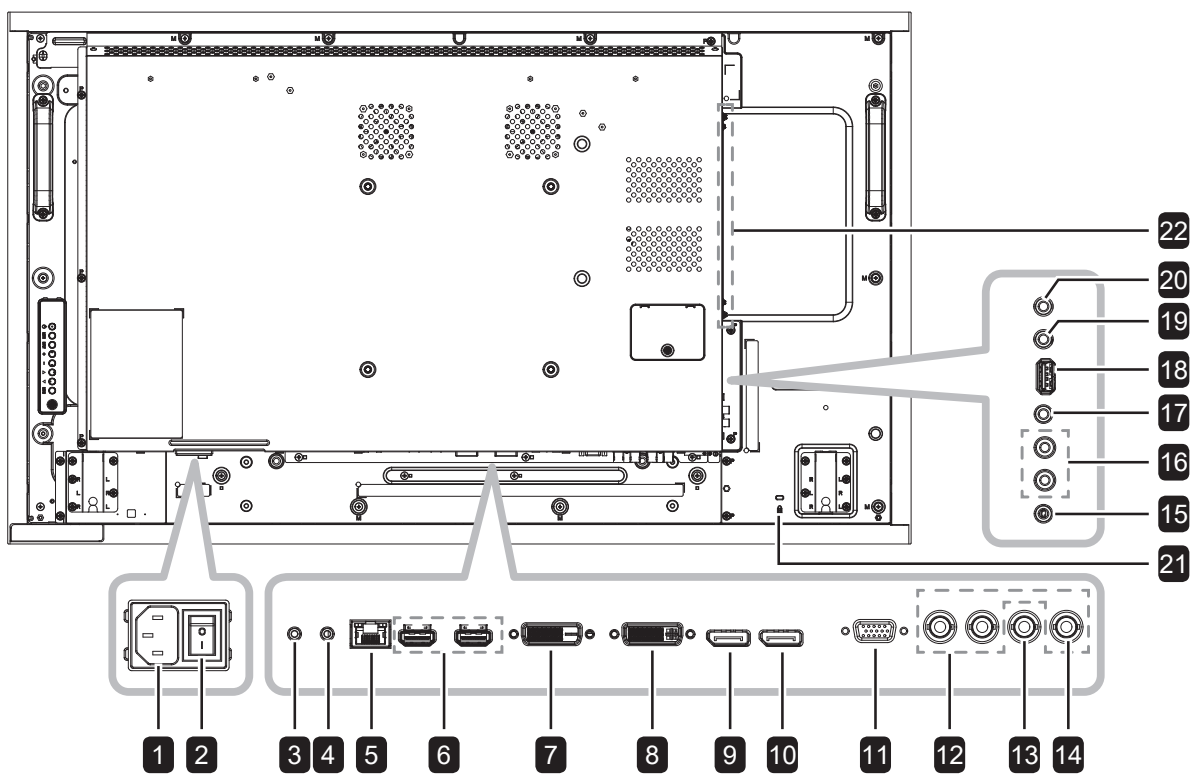



# PRODUKTBESCHREIBUNG

RX-55E

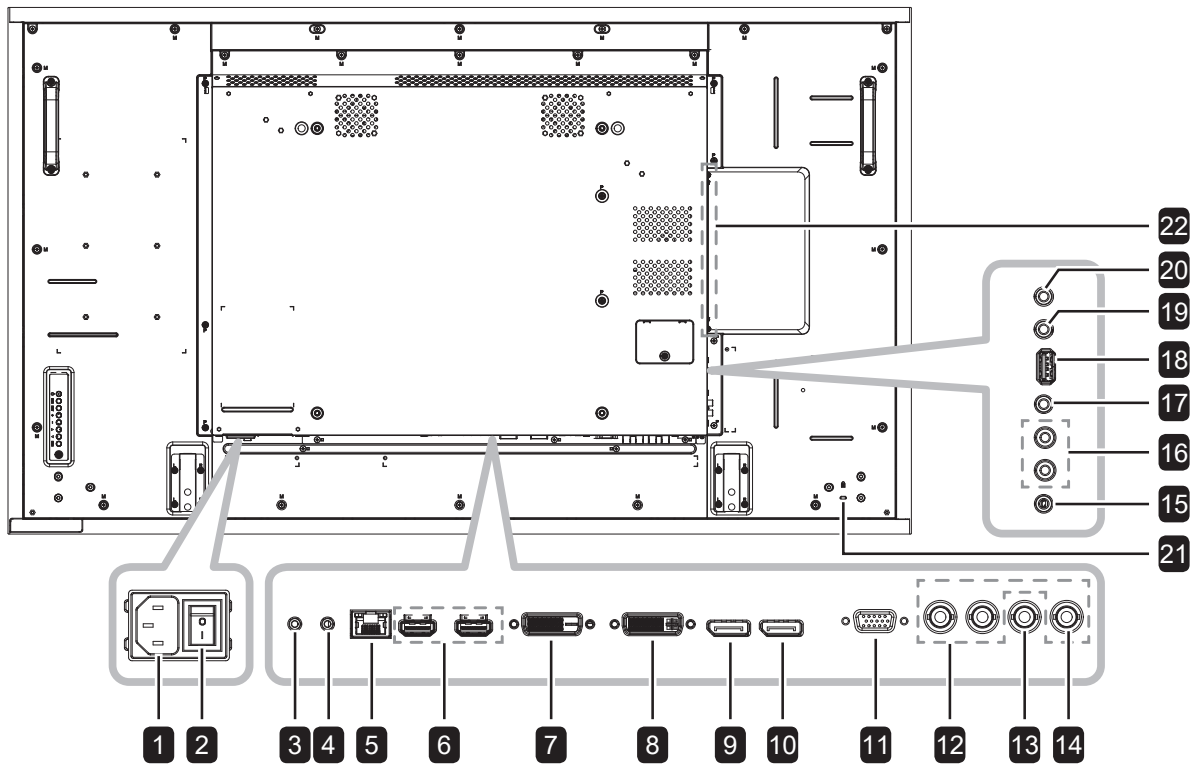

# PRODUKTBESCHREIBUNG

## 1 AC-EINGANG

Netzeingang von der Steckdose.

## 2 Hauptschalter

Zum Ein-/Ausschalten der Stromversorgung des Gerätes.

## 3 RS232-Eingang

RS232-Netzwerkeingang für die Durchschleifen-Funktion.

## 4 RS232-Ausgang

RS232-Netzwerkausgang für die Durchschleifen-Funktion.

## 5 LAN

LAN-Steuerungsfunktion für die Benutzung des Fernsteuerungssignals vom Kontrollcenter.

## 6 HDMI 1-/ HDMI 2-Eingang

HDMI-Video-/Audioeingang.

## 7 DVI-Eingang

DVI-D-Videoeingang

## 8 DVI-Ausgang

DVI-I-, VGA- oder HDMI-Videoausgang.

## 9 DisplayPort-Eingang

DisplayPort-Videoeingang.

## 10 DisplayPort-Ausgang

DisplayPort-Videoausgang.

## 11 VGA-Eingang (D-Sub)

VGA-Videoeingang.

## 12 COMPONENT VIDEO

Component-YPbPr-Videoeingang.

## 13 CVBS-Ausgang

CVBS-Videoquellenausgang.

## 14 Y/CVBS-Eingang

CVBS-Videoquelleneingang.

## 15 PC-Audioeingang

Audioeingang für PC-Quelle (3,5-mm-Stereoklinke).

## 16 Audioeingang

Audioeingang vom externen AV-Gerät (Cinch).

## 17 Audioausgang

Audioausgabe an ein externes AV-Gerät.

## 18 USB (FW/Multimedia-Fnkction)

Für FW-Aktualisierung/Medienwiedergabe.

## 19 IR OUT

IR-Signalausgang für die Durchschleifen-Funktion.

## 20 IR IN

IR-Signaleingang für die Durchschleifen-Funktion.

### Hinweis:

- ◆ Der Fernbedienungssensor dieses Displays hört auf zu arbeiten, wenn ein Kabel im Anschluss [IR IN] steckt.
- ◆ Lesen Sie zur Fernbedienung Ihres A/V-Gerätes über dieses Anzeigegerät Seite 43 zum IR-Durchschleifen-Anschluss.

## 21 Sicherheitsschloss

Zu Sicherheitszwecken und zur Diebstahlverhinderung.

## 22 OPS-Steckplatz

Steckplatz zur Installation des optionalen OPS-Moduls.

# PRODUKTBESCHREIBUNG

## 1.8 Fernbedienung

### 1.8.1 Allgemeine Funktionen

#### 1 [🔌] EIN/AUS

Schaltet das Display ein oder versetzt es in den Bereitschaftsmodus.

#### 2 [◀ ▶] Wiedergabe

Steuert die Wiedergabe im Multimedia-Modus.

#### 3 [📺] QUELLE

Wählt die Eingangsquelle. Wählen Sie mit der Taste **▲** oder **▼** die Einstellung USB, Netzwerk, HDMI 1, HDMI 2, DisplayPort, OPS, DVI-D, YPbPr, AV oder VGA. Drücken Sie zum Bestätigen und Verlassen OK.

#### Hinweis:

- ♦ Die OPS-Option ist nur bei den Modellen RX-42E und RX-55E verfügbar.

#### 4 [🏠] STARTSEITE

Ruft das Bildschirmmenü auf.

#### 5 [☰] LISTE

Keine Funktion.

#### 6 [▲ ▼] Navigationstasten

Zur Menünavigation und zur Menüauswahl.

#### 7 [OK] OK

Zur Bestätigung eines Eintrags oder einer Auswahl.

#### 8 [🔊] ANPASSEN

Zum Zugreifen auf aktuell verfügbare Bild- und Tonmenüs.

#### 9 [🔇] STUMM

Zum Ein-/Ausschalten der Stummschaltung.

#### 10 [🔴] [🟢] [🟡] [🟠] FARBE

Zur Auswahl von Aufgaben oder Optionen.

#### 11 [1-9] [ID SET (ID-Einstellung)] / ENTER

- Zur Texteingabe bei Netzwerkeinstellungen.
- Stellt die Display-ID ein. Weitere Details finden Sie unter 1.8.2 Fernbedienungs-ID.

#### 12 [📐] FORMAT

Zum Ändern des Seitenverhältnisses.

#### 13 [↶] ZURÜCK

Zum Zurückkehren zum vorherigen Menü oder zum Verlassen der vorherigen Funktion.

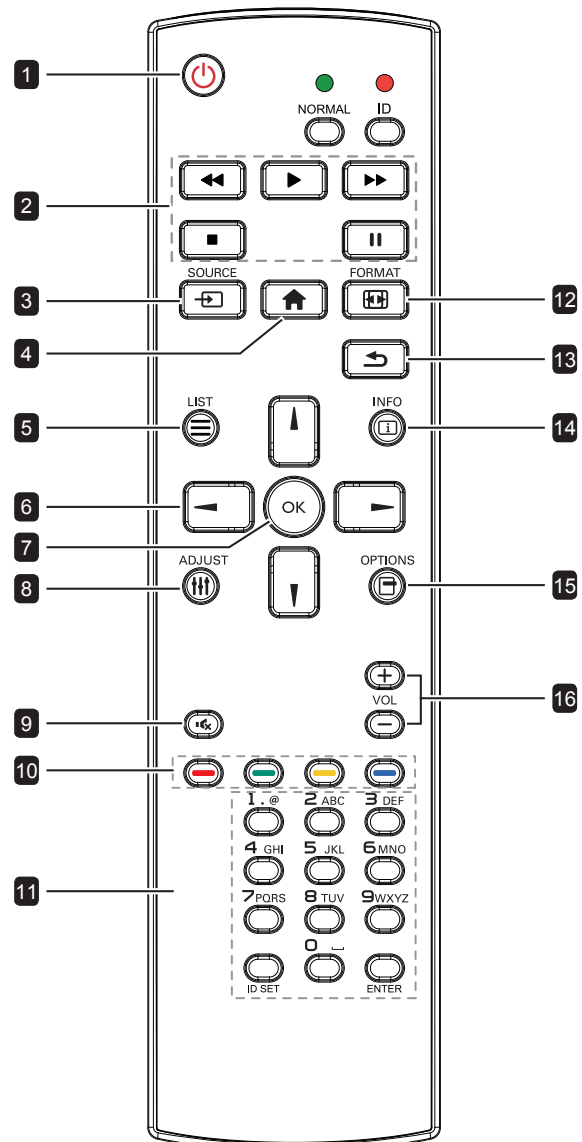

#### 14 [i] INFO

Zur Anzeige von Informationen über das Display.

#### 15 [🔧] OPTIONEN

Zum Zugreifen auf aktuell verfügbare Optionen, Bild- und Tonmenüs.

#### Hinweis:

- ♦ Im Multimedia-Modus können Sie das Bild, den Ton, Energiesparmaßnahmen und die Uhrzeit einstellen.

#### 16 [–] [+] Lautstärke

Zum Anpassen der Lautstärke.

# PRODUKTBESCHREIBUNG

## 1.8.2 Fernbedienungs-ID

Sie können die Fernbedienungs-ID festlegen, wenn Sie diese Fernbedienung mit mehreren verschiedenen Displays nutzen möchten.

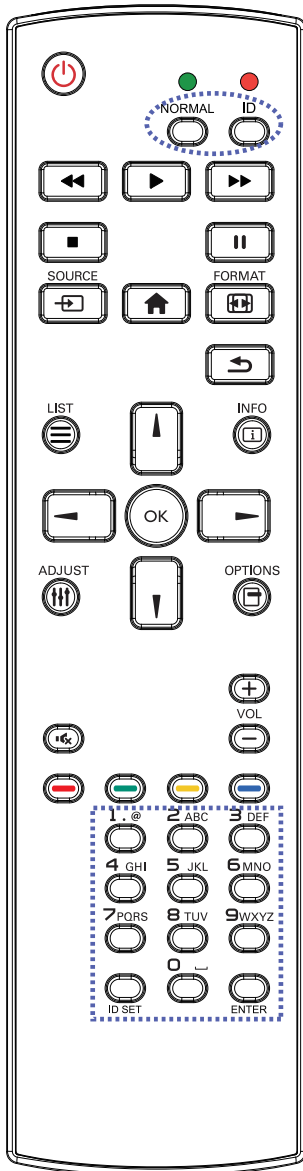

So stellen Sie die Fernbedienungs-ID ein:

- 1 Drücken Sie die Taste **ID**. Die rote LED blinkt zweimal.
- 2 Halten Sie die Taste **ID SET** 3 Sekunden lang gedrückt, um den ID-Modus aufzurufen. Die rote LED leuchtet auf.  
Bei erneutem Drücken der Taste **ID SET** wird der ID-Modus ausgeschaltet. Die rote LED erlischt.
- 3 Wählen Sie mit den Zifferntasten [0] bis [9] das Display aus, das Sie steuern möchten.  
Beispiel:
  - Anzeige-ID-Nr. 1: Drücken Sie [0], [0], [1]
  - Anzeige-ID-Nr. 11: Drücken Sie [0], [1], [1]Die verfügbaren Zahlen reichen von [001] bis [255].
  - Wird innerhalb von 10 Sekunden keine Taste betätigt, schaltet sich der ID-Modus aus.
  - Falls Sie versehentlich die falschen Tasten gedrückt haben, warten Sie eine Sekunde, nachdem die roten LED-Leuchten erloschen und wieder aufgeleuchtet sind, drücken Sie dann erneut die richtigen Zifferntasten.
- 4 Drücken Sie zur Bestätigung die Taste **ENTER**. Die rote LED blinkt zweimal und erlischt dann.

### Hinweis:

- ◆ Drücken Sie die Taste **NORMAL**. Die grüne LED blinkt zweimal und zeigt dadurch an, dass das Display wieder normal funktioniert.
- ◆ Sie müssen vor Auswahl der ID die ID aller Displays festlegen.

# PRODUKTBESCHREIBUNG

## 1.8.3 Batterien in die Fernbedienung einlegen

Die Fernbedienung wird durch zwei 1,5-V-AAA-Batterien mit Strom versorgt.

So installieren oder ersetzen Sie Batterien:

- 1 Drücken Sie auf die Abdeckung und schieben Sie sie dann auf.
- 2 Richten Sie die Batterien entsprechend den Markierungen (+) und (-) im Inneren des Batteriefachs aus.
- 3 Bringen Sie die Abdeckung wieder an.

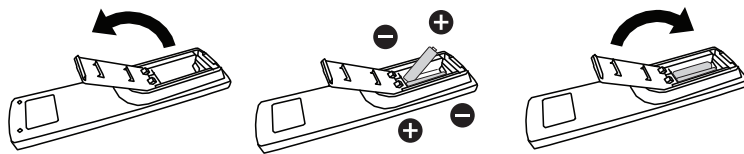

## 1.8.4 Umgang mit der Fernbedienung

- Setzen Sie sie keinen starken Stößen aus.
- Achten Sie darauf, dass weder Wasser noch andere Flüssigkeiten auf die Fernbedienung gelangen. Falls die Fernbedienung nass wird, wischen Sie sie sofort trocken.
- Vermeiden Sie eine Aussetzung von Hitze und Dampf.
- Öffnen Sie die Fernbedienung ausschließlich so, wie dies zum Einlegen der Batterien erforderlich ist.

## 1.8.5 Reichweite der Fernbedienung

Richten Sie bei Betätigung einer Taste die Vorderseite der Fernbedienung auf den Fernbedienungssensor des Displays (Vorderseite).

Verwenden Sie die Fernbedienung innerhalb der in der folgenden Tabelle aufgelisteten Reichweite.

Bedienungswinkel	Reichweite der Fernbedienung
$\theta = 0^\circ$ (für H & V)	$\geq 8\text{m}$
$\theta = 20^\circ$ (für H & V)	$\geq 5\text{m}$
$\theta = 45^\circ$ (nur für H)	$\geq 2\text{m}$

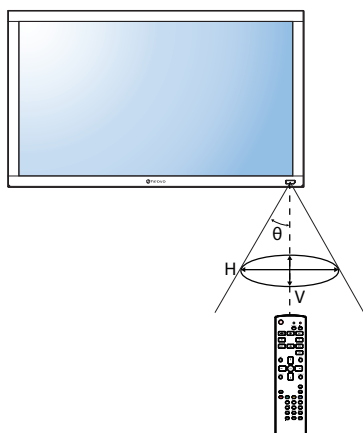

### **Achtung:**

Bei falscher Benutzung der Batterien können diese lecken oder bersten. Denken Sie daran, folgende Anweisungen zu befolgen:

- ◆ Legen Sie die AAA-Batterien so ein, dass Sie die Kennzeichnungen (+) und (-) an den jeweiligen Batterien an den Kennzeichnungen (+) und (-) im Batteriefach ausrichten.
- ◆ Kombinieren Sie nicht verschiedene Batterietypen.
- ◆ Kombinieren Sie nicht neue und alte Batterien. Andernfalls kann sich die Laufzeit der Batterien verringern, die Batterien können lecken.
- ◆ Entfernen Sie verbrauchte Batterien sofort, damit keine Flüssigkeit in das Batteriefach ausläuft. Berühren Sie ausgelaufene Batteriesäure nicht; sie kann Ihre Haut schädigen.

### **Hinweis:**

- ◆ Entfernen Sie die Batterien, falls Sie die Fernbedienung längere Zeit nicht benutzen möchten.
- ◆ Möglicherweise funktioniert die Fernbedienung nicht richtig, wenn der Fernbedienungssensor am Display direktem Sonnenlicht oder starkem Kunstlicht ausgesetzt wird bzw. sich ein Hindernis im Pfad der Signalübertragung befindet.

# KAPITEL 2: Anschließen

## 2.1 Stromversorgung anschließen

- 1 Schließen Sie ein Ende des Netzkabels an den Netzanschluss an der Rückseite des LCD-Displays an.
- 2 Verbinden Sie das andere Ende des Netzkabels mit einer Steckdose oder einer Stromversorgung.
- 3 Schalten Sie das Gerät mit dem **Hauptschalter** ein.

### RX-32E

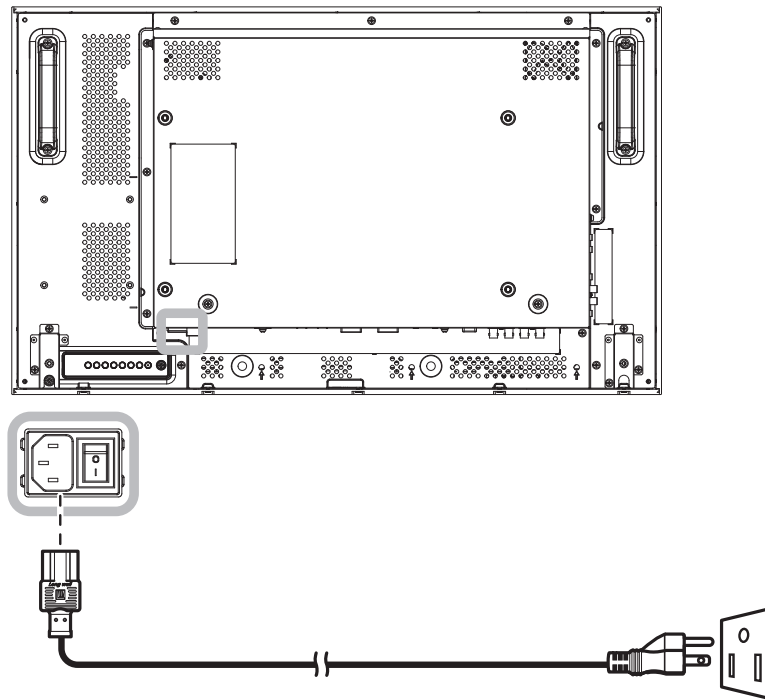

### RX-42E

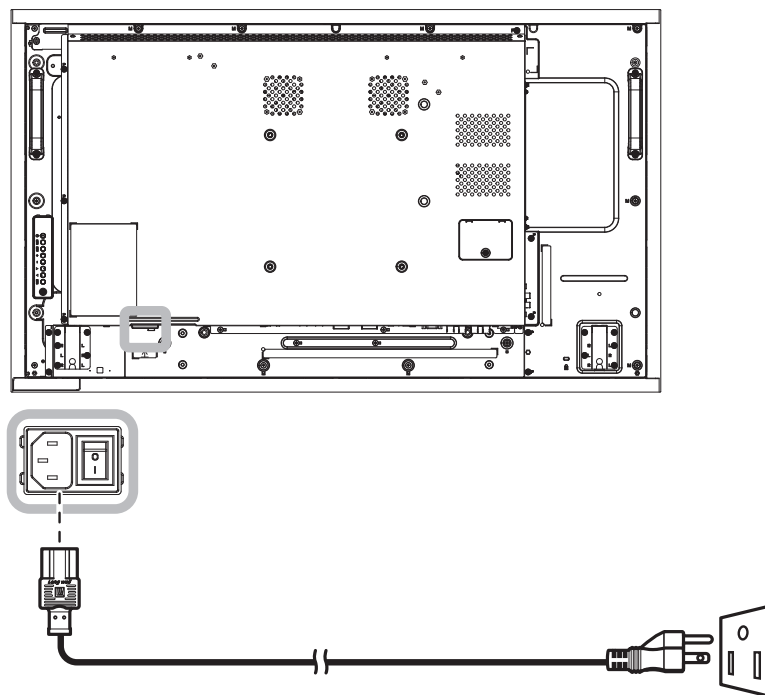

# Anschließen

RX-55E

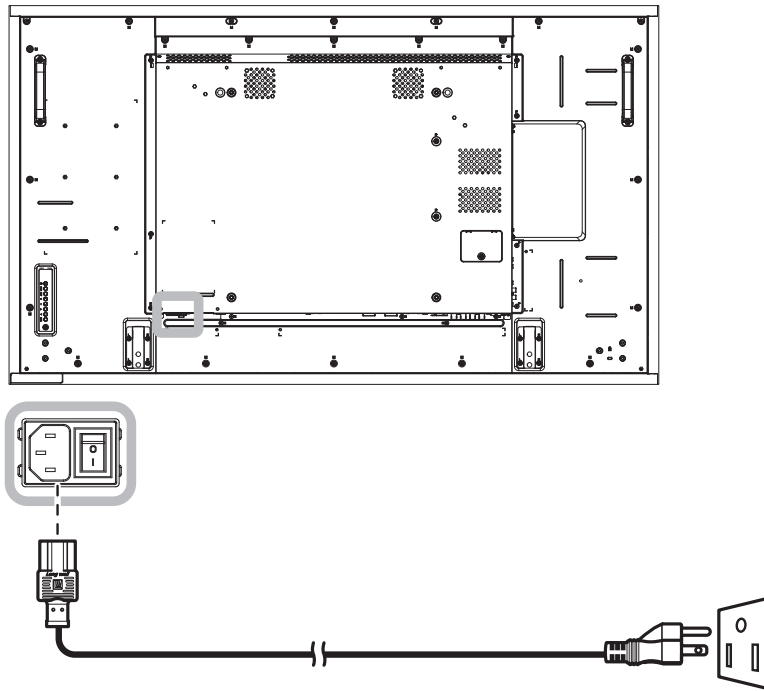

## **Achtung:**

- ◆ Achten Sie darauf, dass Ihr LCD-Display komplett vom Stromnetz getrennt ist, bevor Sie Anschlüsse herstellen oder trennen. Beim Anschließen von Kabeln bei eingeschaltetem Gerät besteht die Gefahr von Stromschlägen und Verletzungen.
- ◆ Beim Ziehen des Netzsteckers fassen Sie grundsätzlich den Stecker selbst. Ziehen Sie nie am Kabel.

# Anschließen

## 2.2 Computer anschließen

### 2.2.1 VGA-Eingang verwenden

Schließen Sie ein Ende eines VGA-Kabels an den VGA-Eingang Ihres LCD-Displays an, das andere Ende verbinden Sie mit dem VGA-Ausgang (D-Sub) des Computers.

Verbinden Sie bei Audioeingabe ein Ende eines Audiokabels mit dem Audioeingang des LCD-Displays und das andere Ende mit dem Audioausgang des Computers.

#### RX-32E

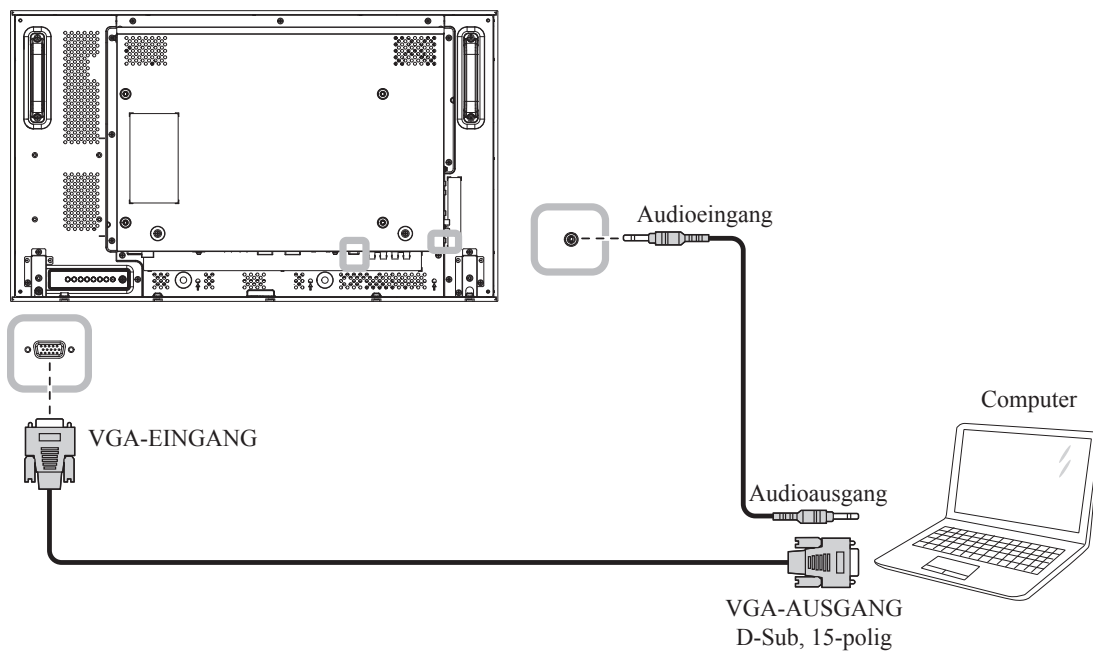

#### RX-42E

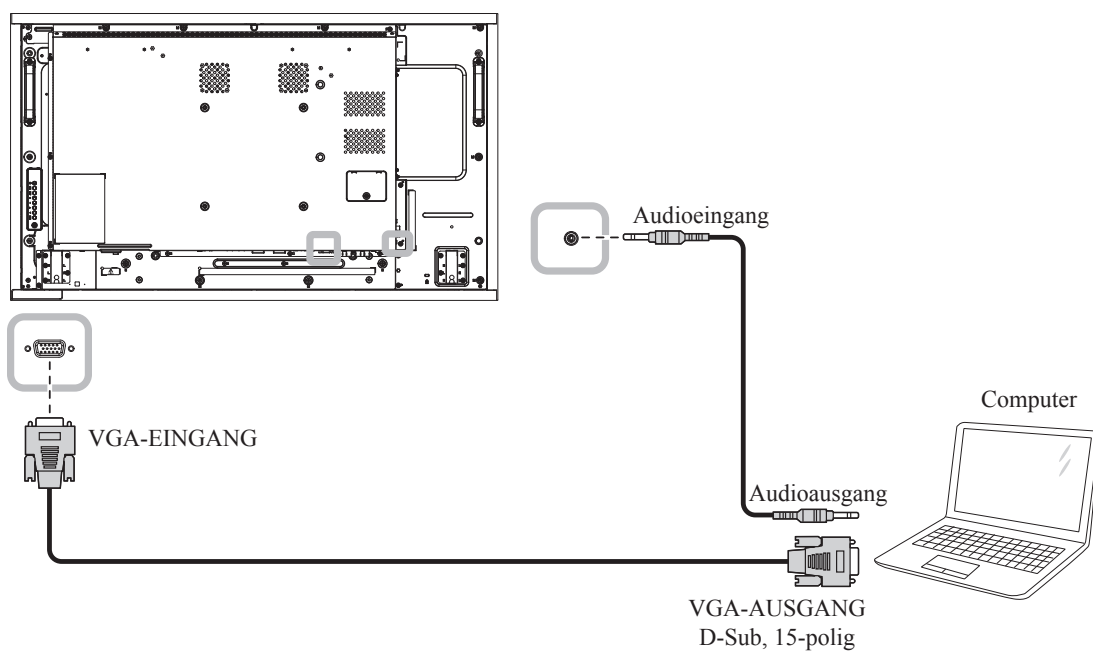



# Anschließen

## RX-55E

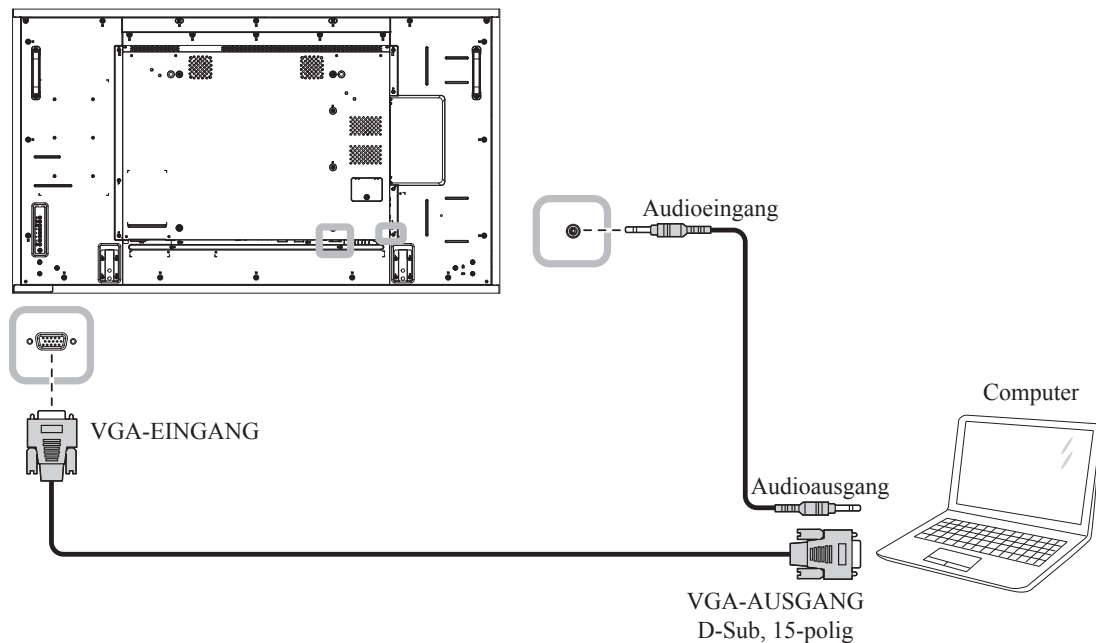

## 2.2.2 DVI-Eingang verwenden

Schließen Sie ein Ende eines DVI-Kabels an den DVI-Eingang des LCD-Displays an, das andere Ende verbinden Sie mit dem DVI-Ausgang Ihres Computers.

Verbinden Sie bei Audioeinnahme ein Ende eines Audiokabels mit dem Audioeingang des LCD-Displays und das andere Ende mit dem Audioausgang des Computers.

## RX-32E

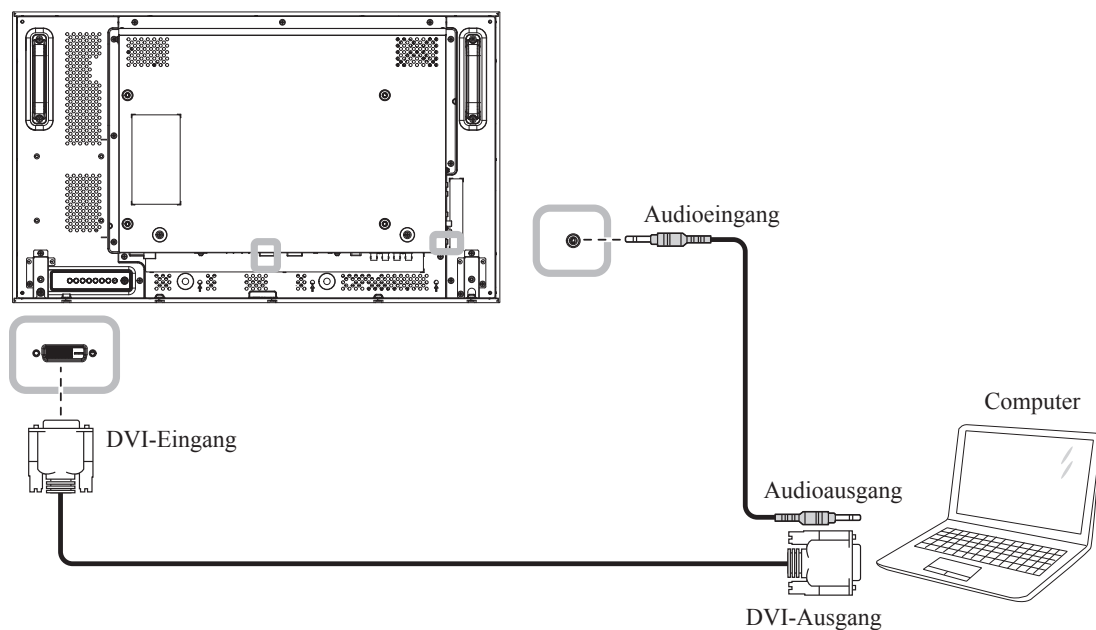

# Anschließen

## RX-42E

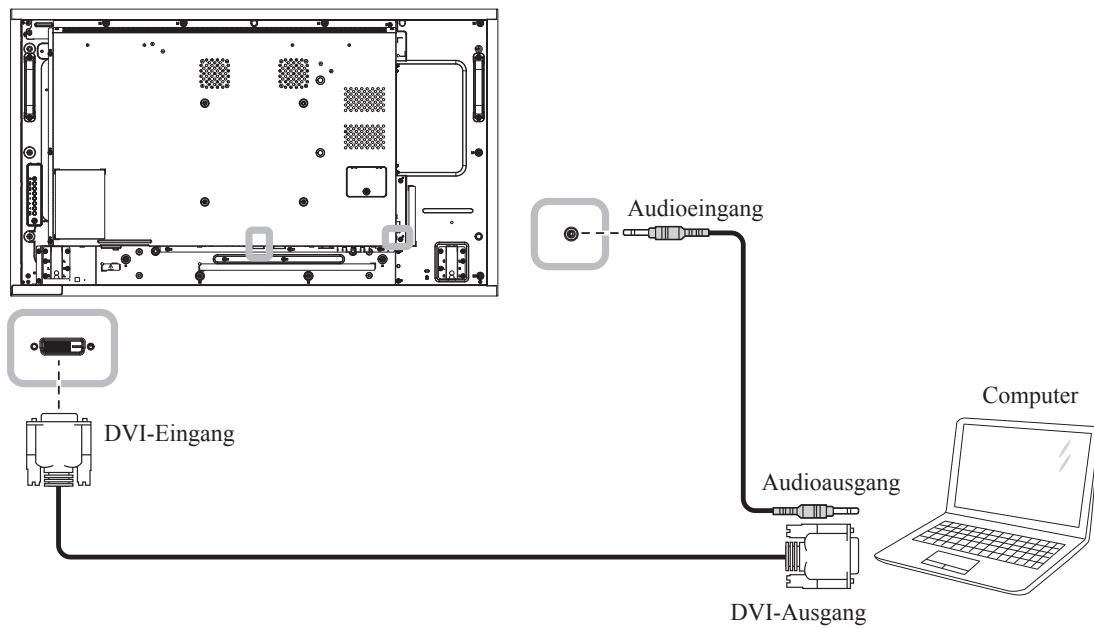

## RX-55E

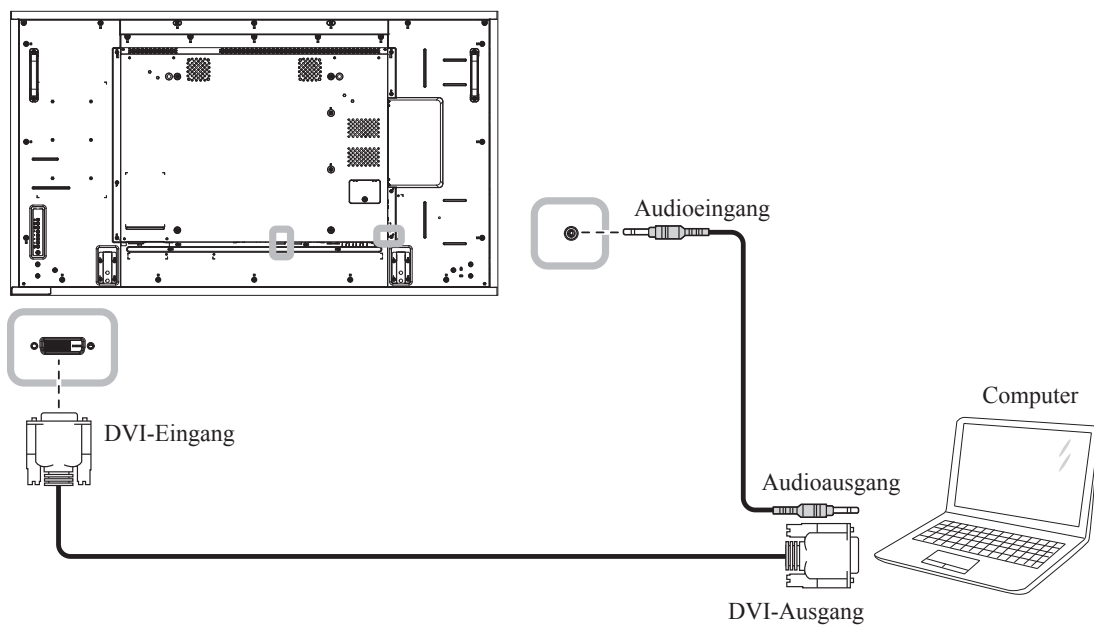

# Anschließen

## 2.2.3 HDMI-Eingang verwenden

Verbinden Sie ein Ende eines HDMI-Kabels mit dem HDMI 1-/HDMI 2-Eingang des LCD-Displays und das andere Ende des HDMI-Kabels mit dem HDMI-Ausgang des Computers.

### RX-32E

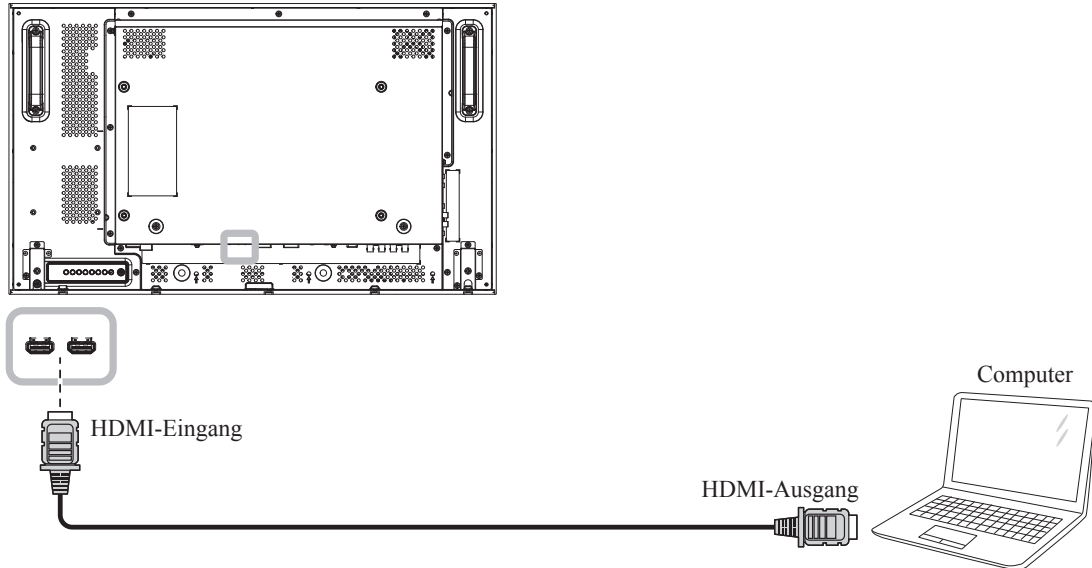

### RX-42E

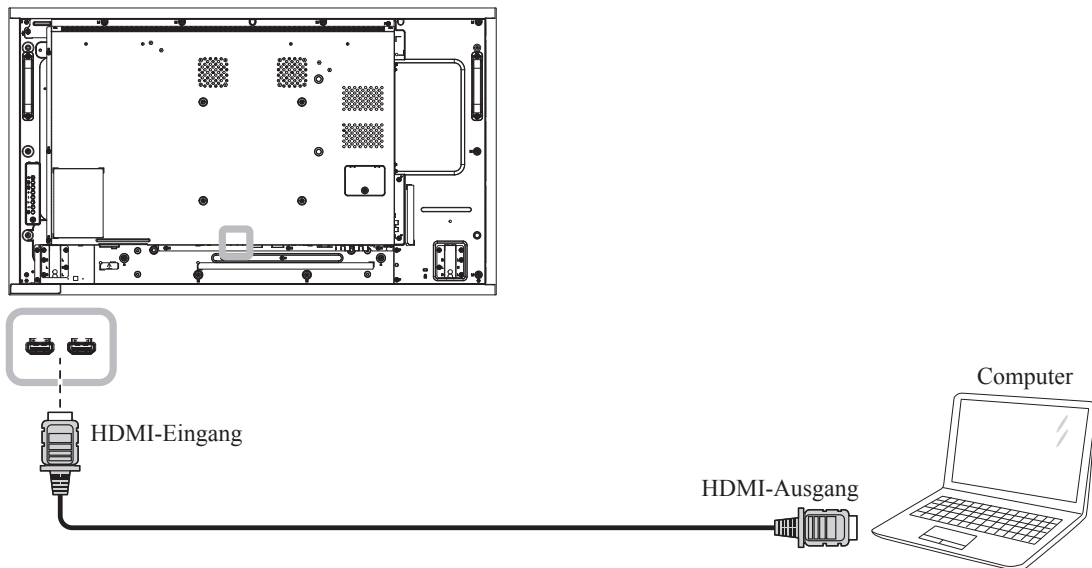

# Anschließen

## RX-55E

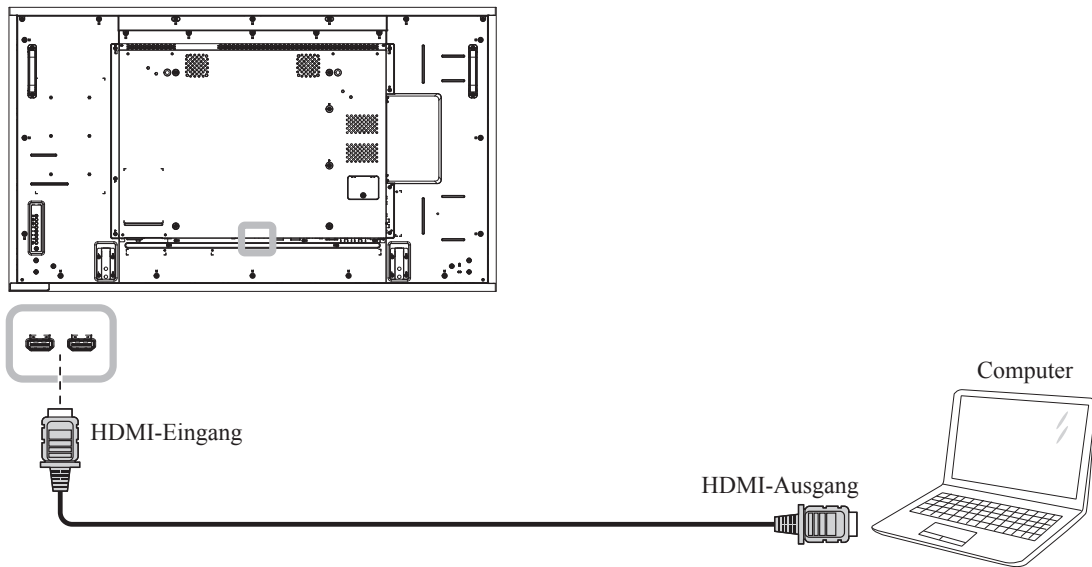

## 2.2.4 DisplayPort-Eingang verwenden

Verbinden Sie ein Ende eines DisplayPort-Kabels mit dem DisplayPort-Eingang des LCD-Displays und das andere Ende des DisplayPort-Kabels mit dem DisplayPort-Ausgang Ihres Computers.

## RX-32E

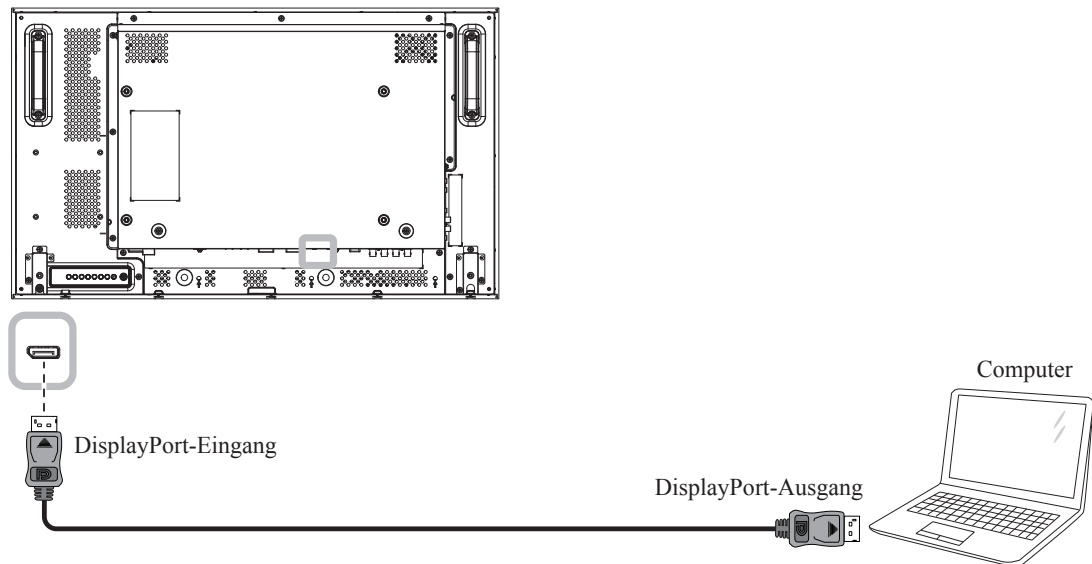

# Anschließen

## RX-42E

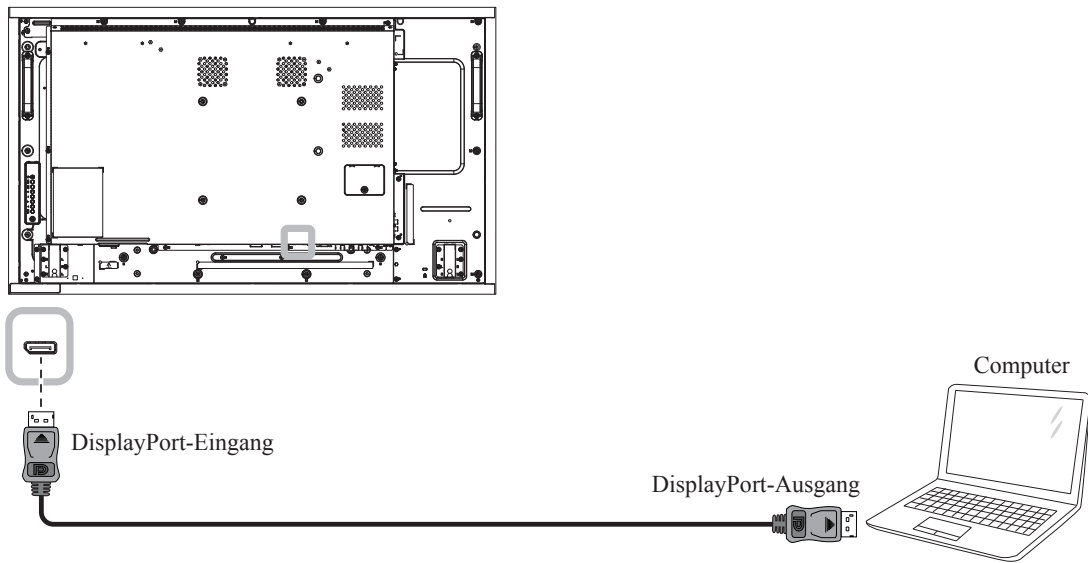

## RX-55E

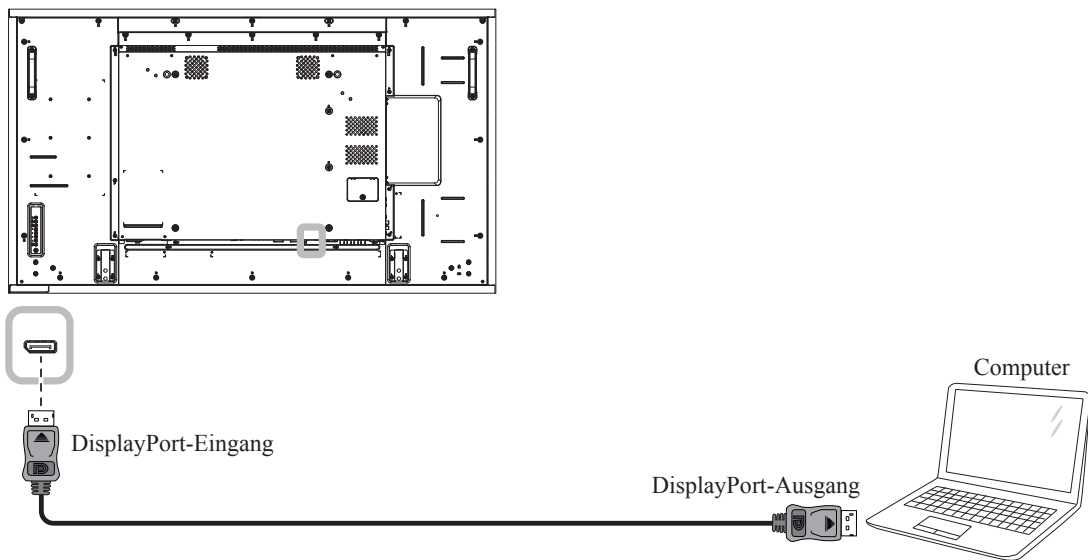

# Anschließen

## 2.3 Externe Geräte anschließen (Videoplayer)

### 2.3.1 Component-Video-Eingang verwenden

Verbinden Sie ein Ende eines Component-Kabels mit dem COMPONENT-Eingang des LCD-Displays und das andere Ende des Component-Kabels mit dem COMPONENT-Ausgang des Videoplayers.

Verbinden Sie bei Audioeingabe ein Ende eines Audiokabels mit dem Audioeingang des LCD-Displays und das andere Ende mit dem Audioausgang des Videoplayers.

#### RX-32E

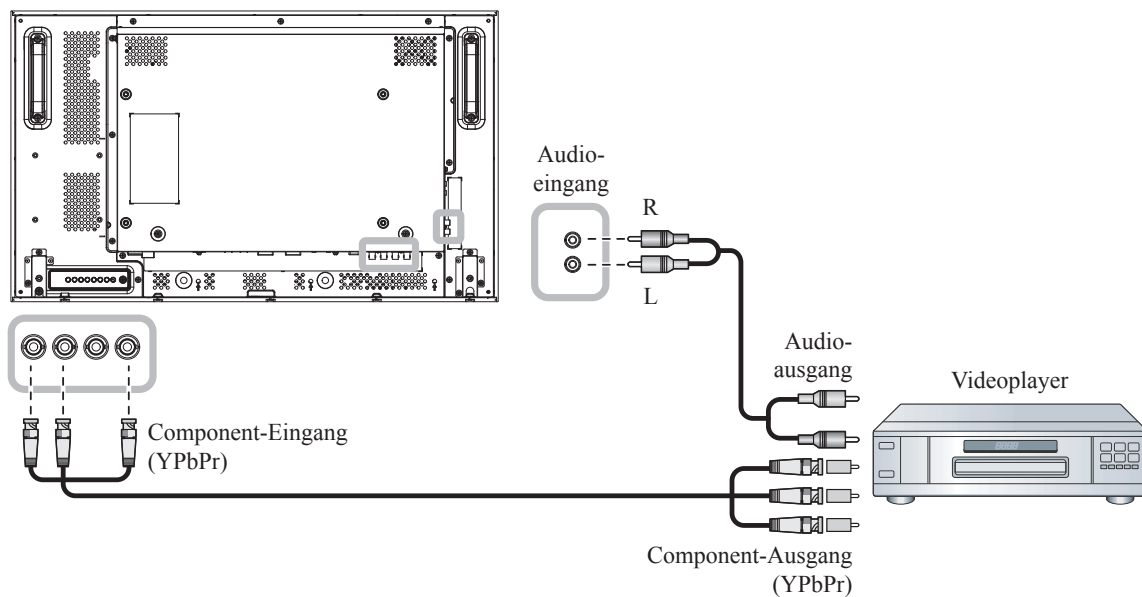

#### RX-42E

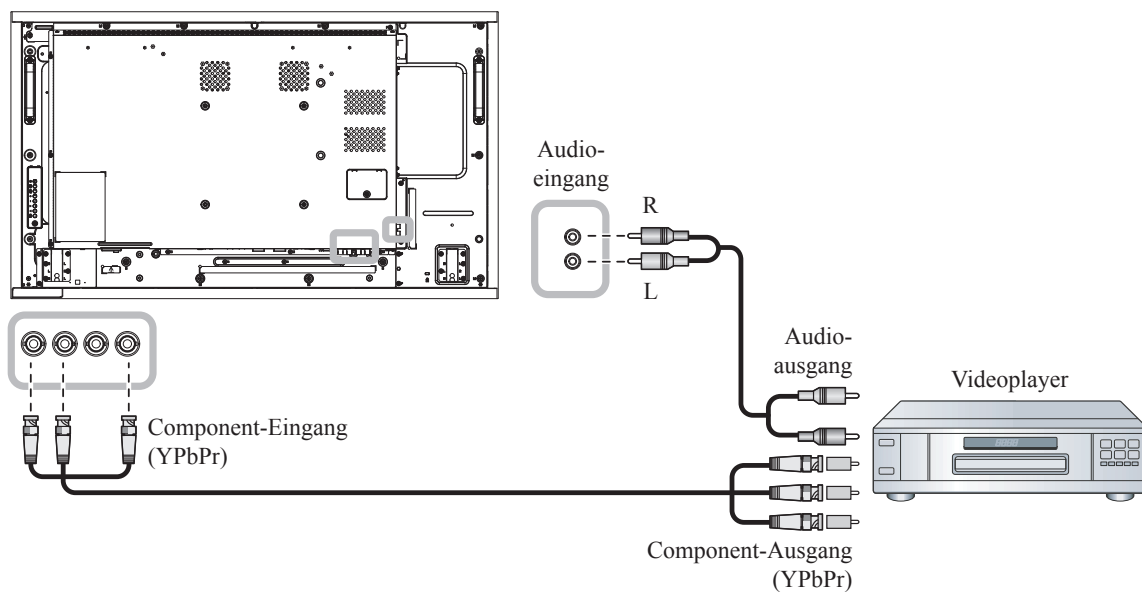

# Anschließen

## RX-55E

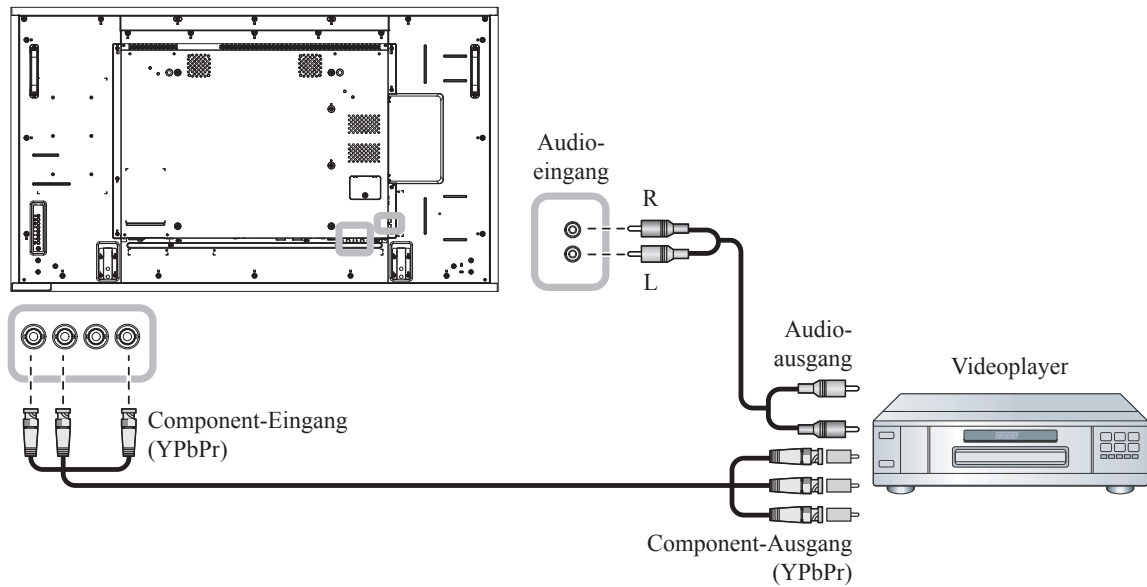

## 2.3.2 Videoeingang verwenden

Verbinden Sie ein Ende eines Videokabels mit dem Y/CVBS-Eingang des LCD-Displays und das andere Ende des Videokabels mit dem COMPONENT-VIDEO/CVBS-Ausgang des Videoplayers.

Verbinden Sie bei Audioeingabe ein Ende eines Audiokabels mit dem Audioeingang des LCD-Displays und das andere Ende mit dem Audioausgang des Videoplayers.

## RX-32E

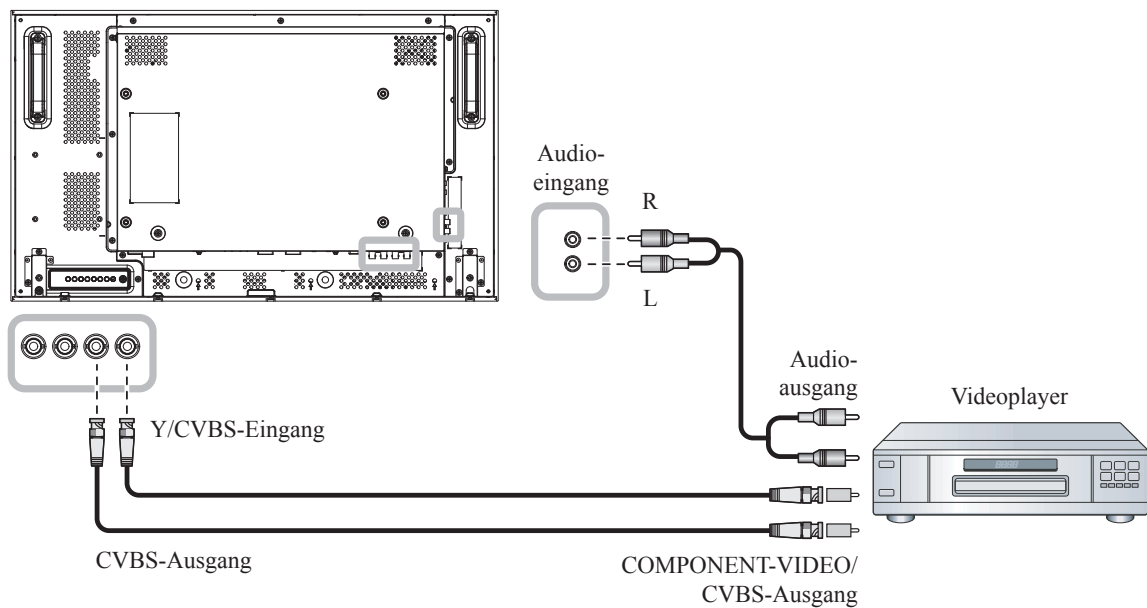

# Anschließen

## RX-42E

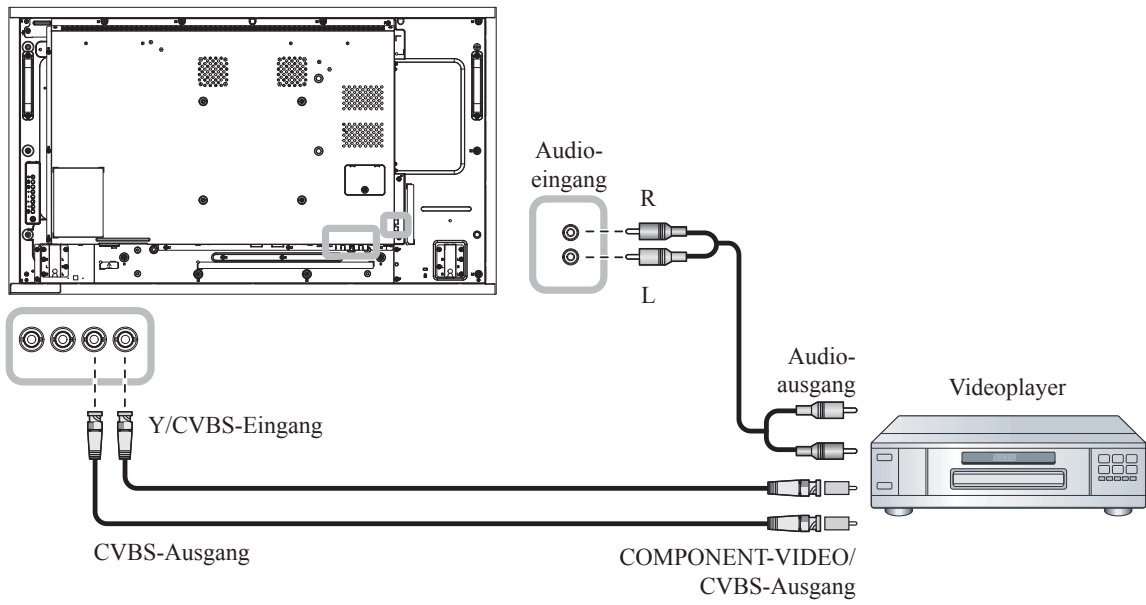

## RX-55E

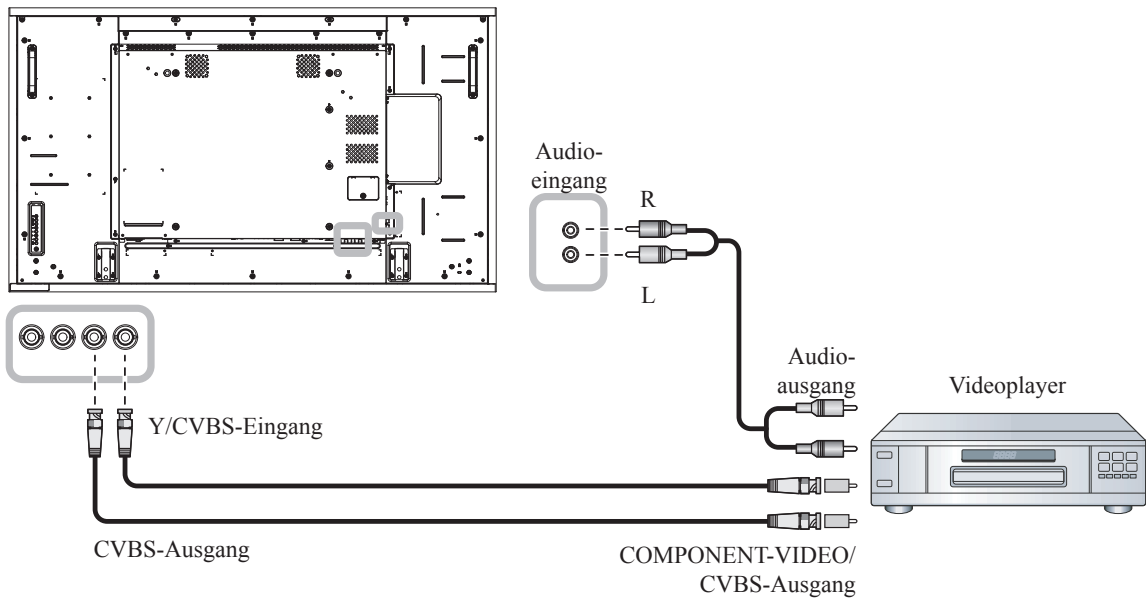



# Anschließen

## 2.3.3 HDMI-Video-Eingang verwenden

Verbinden Sie ein Ende eines HDMI-Kabels mit dem HDMI 1-/HDMI 2-Eingang des LCD-Displays und das andere Ende des HDMI-Kabels mit dem HDMI-Ausgang des Videoplayers.

### RX-32E

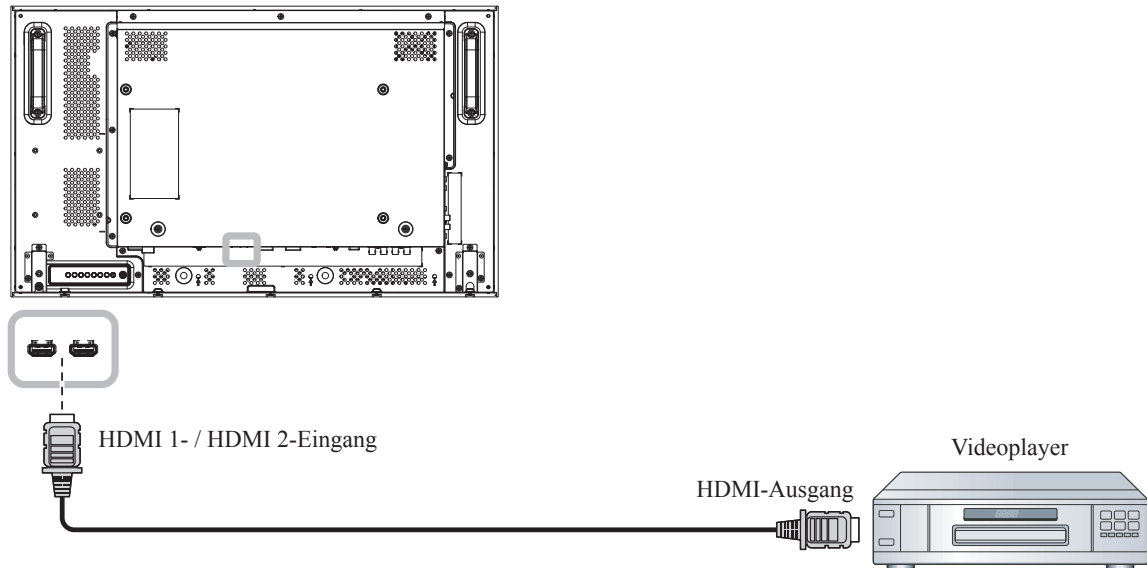

### RX-42E

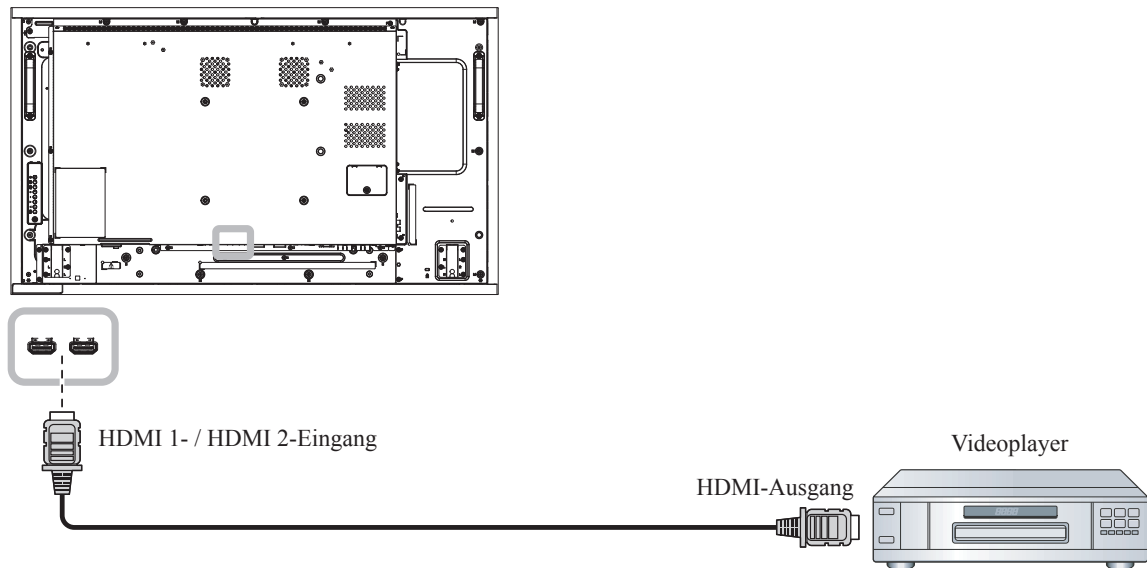

# Anschließen

RX-55E

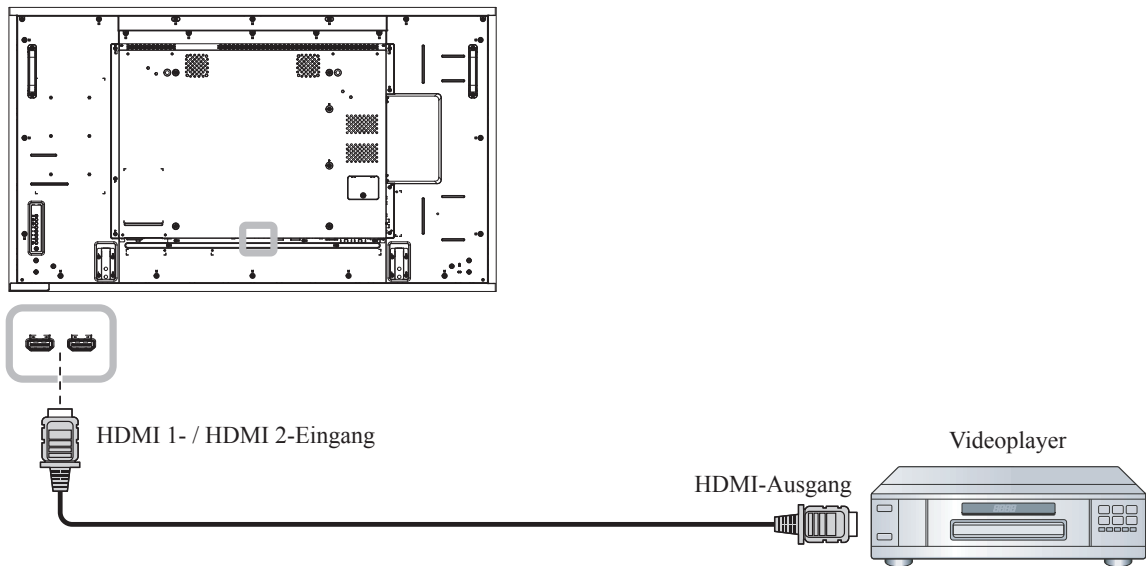

## 2.4 Audiogerät anschließen

### 2.4.1 Externes Audiogerät anschließen

Verbinden Sie ein Ende eines Audiokabels mit dem Audioausgang des LCD-Displays und das andere Ende des Audiokabels mit dem Audioeingang des Audiogeräts.

RX-32E

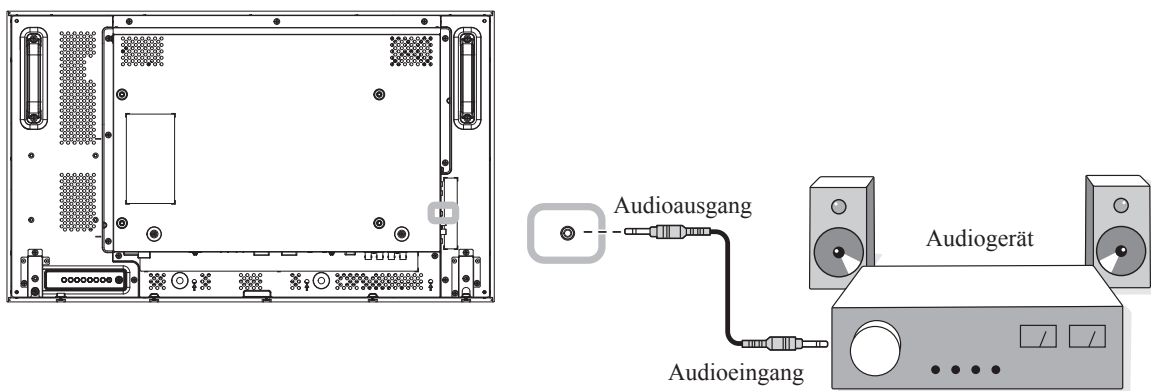

# Anschließen

## RX-42E

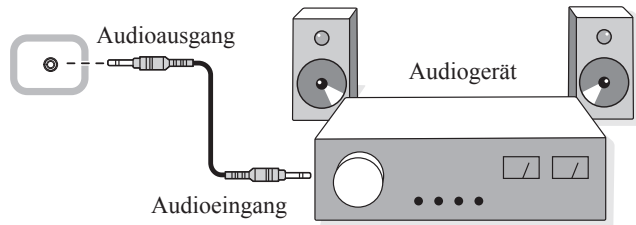
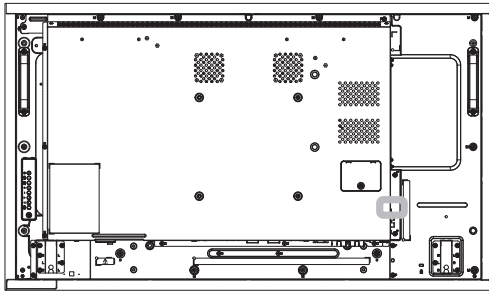

## RX-55E

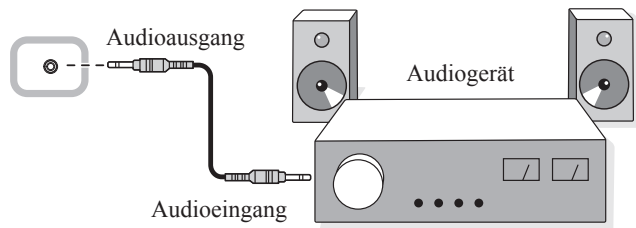
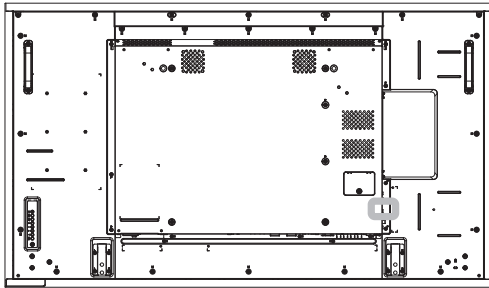

# Anschließen

## 2.5 Mehrere Displays in einer Daisy-Chain-Konfiguration anschließen

Sie können mehrere Displays zur Erstellung einer Daisy-Chain-Konfiguration bei Einsatzbereichen, wie z. B. einer Videowand, miteinander verbinden.

### Achtung:

Damit die Blenden nicht unnötig belastet werden, sollten Sie unbedingt einen Mindestabstand von 0,5 mm einhalten. Bei diesem Abstand lässt sich eine Visitenkarten problemlos zwischen allen Displays an allen Seiten hindurchziehen

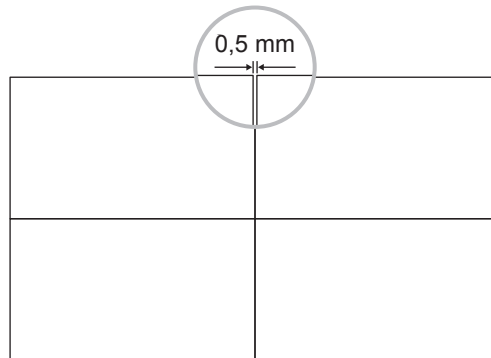

### 2.5.1 Verbindung zur Anzeigesteuerung

Verbinden Sie den RS232-Ausgang von Display 1 mit dem RS232-Eingang von Display 2.

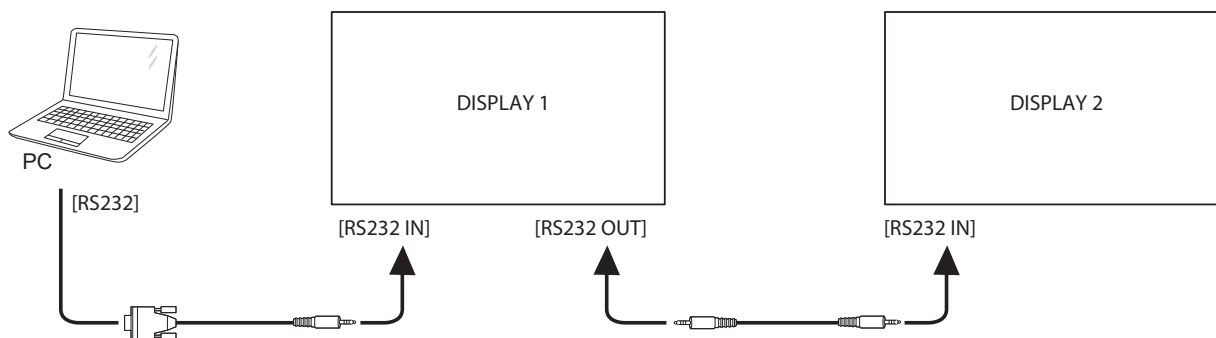

### 2.5.2 Digitales Video anschließen

Verbinden Sie den DVI-Ausgang von DISPLAY 1 mit dem DVI-Eingang von DISPLAY 2.

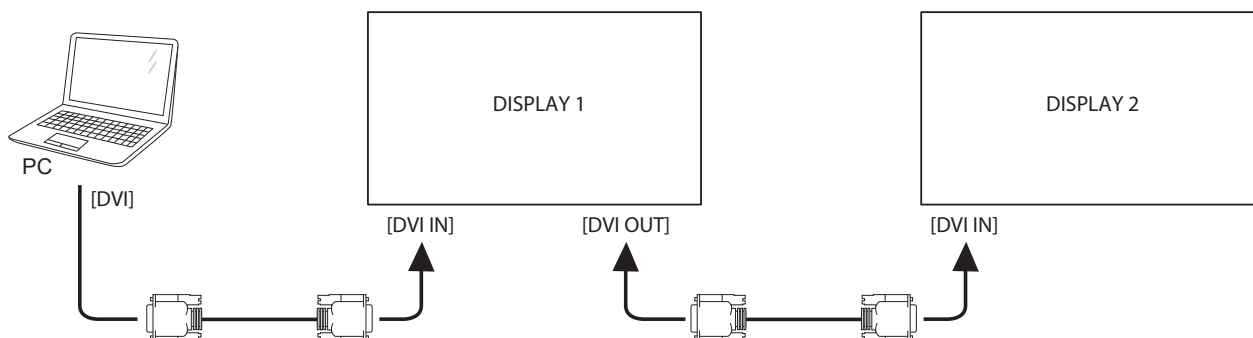

# Anschließen

Verbinden Sie den DisplayPort-Ausgang von DISPLAY 1 mit dem DisplayPort-Eingang von DISPLAY 2.

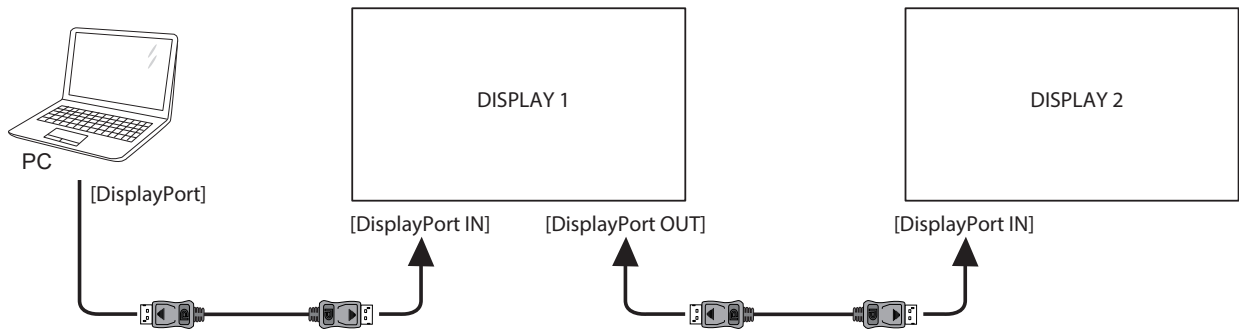

## Hinweis:

- ◆ Stellen Sie vor Auswahl von DisplayPort 1.1a (**DisplayPort Ver. > 1.1a**) sicher, dass die Einstellung **Kacheln > Aktivieren** auf **Aus** gesetzt ist.
- ◆ Bei Verwendung von DisplayPort 1.1a wird jedes einzelne Display denselben Inhalt wie die Quelle klonen.
- ◆ DisplayPort 1.2 unterstützt MST bis max. 4 Displays.

Verbinden Sie den Videoplayer-Anschluss von Display 1 mit dem Videoplayer-Anschluss von Display 2.

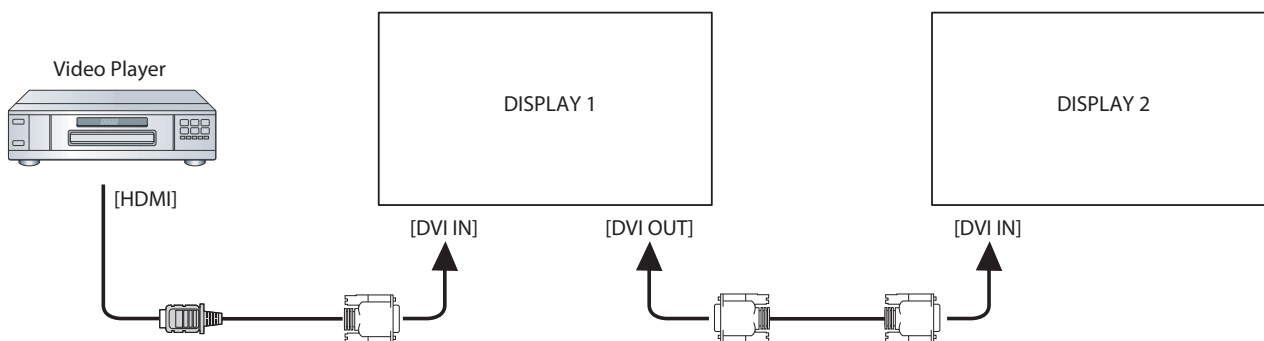

Verbinden Sie den DVI-Ausgang von DISPLAY 1 mit dem DVI-Eingang von DISPLAY 2.

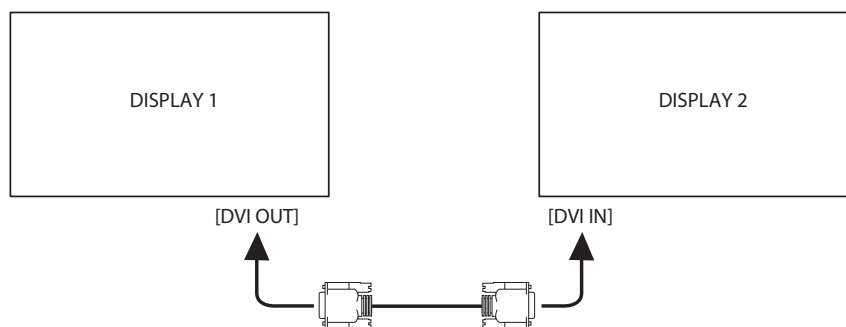

# Anschließen

## 2.5.3 Analogen Video anschließen

Verbinden Sie den DVI-Ausgang von DISPLAY 1 mit dem VGA-Eingang von DISPLAY 2.

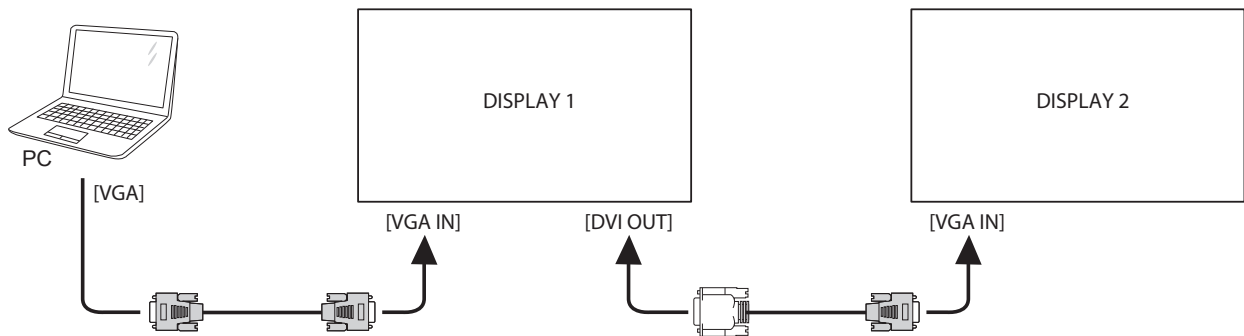

## 2.6 IR-Anschluss

Schließen Sie das IR-Sensorkabel an den IR-Eingang des LCD-Displays an.

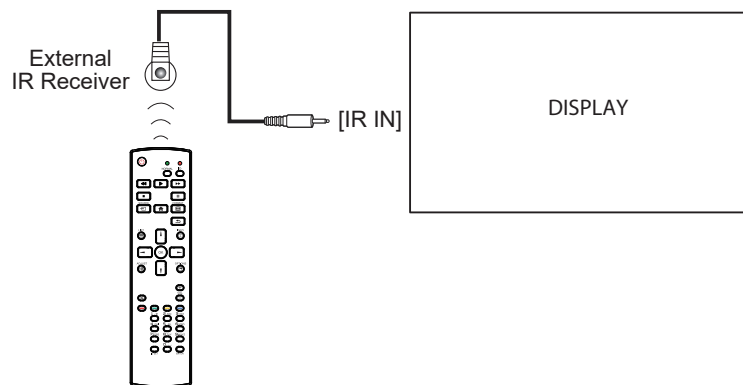

### Hinweis:

- ◆ Der Fernbedienungssensor dieses Displays hört auf zu arbeiten, wenn im Anschluss [IR IN] ein Kabel steckt.

# Anschließen

## 2.7 IR-Durchschleifen-Verbindung

Verbinden Sie ein Ende eines IR-Verstärker-Kabels mit dem IR-Ausgang des LCD-Displays und das andere Ende des IR-Verstärker-Kabels mit dem IR-Eingang des Videoplayers.

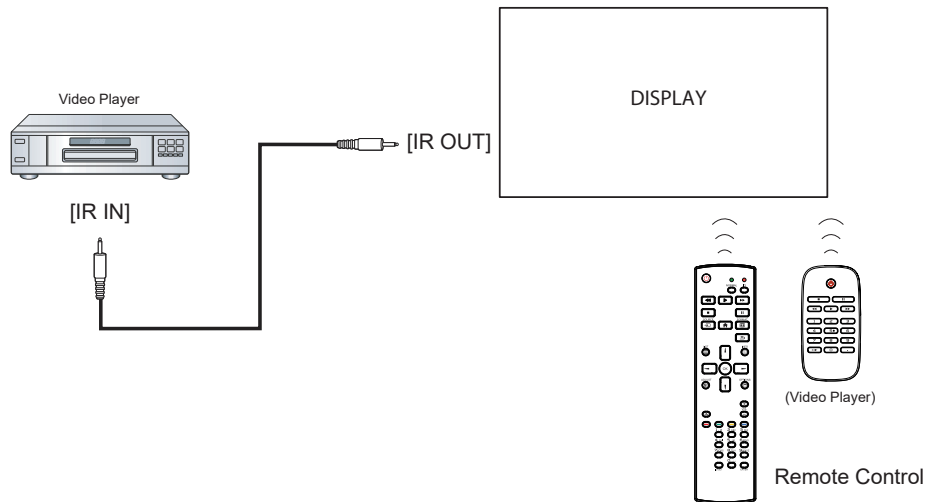





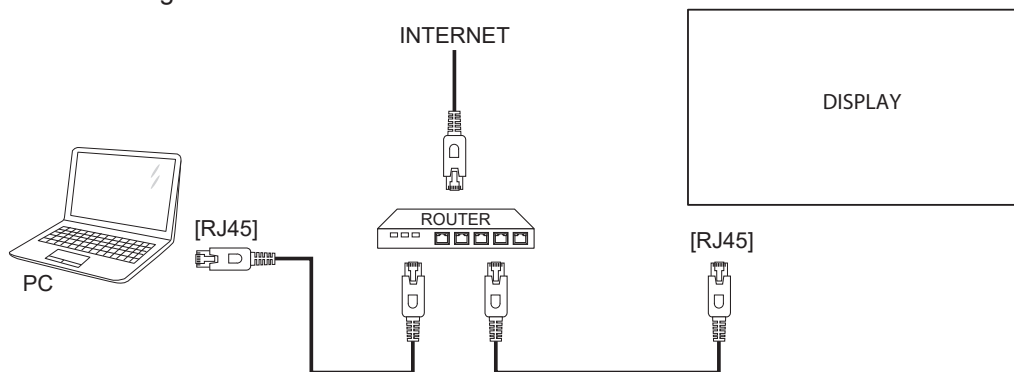

## 2.8 Verbindung mit Kabelnetzwerk

Falls Sie dieses LCD-Display mit einem Heimnetzwerk verbinden, können Sie von Ihrem Computer aus Fotos, Musik und Videos wiedergeben.



So richten Sie das Netzwerk ein:

- 1 Schalten Sie den Router ein und aktivieren Sie die DHCP-Einstellung.
- 2 Verbinden Sie den Router über ein Ethernet-Kabel mit dem LCD-Display.
- 3 Drücken Sie zur Einblendung des OSD-Menüs die Taste .
- 4 Wählen Sie mit der Taste  oder  die Option **Netzwerk**. Drücken Sie zum Aufrufen des Untermenüs OK.
- 5 Wählen Sie mit der Taste  oder  die Option **Netzwerk**. Drücken Sie zum Aufrufen des Untermenüs OK.
- 6 Wählen Sie mit der Taste  oder  die Option **DHCP & Auto-IP**. Drücken Sie zum Bestätigen OK.

### Hinweis:

- ◆ Schließen Sie zur Einhaltung der EMV-Richtlinie ein geschirmtes Cat-5-Ethernet-Kabel an.
- ◆ Stellen Sie zur manuellen Konfiguration der Netzwerkparameter **Netzwerk** > **Netzwerkkonfiguration** auf **Statische IP** ein.

# KAPITEL 3: LCD-Display verwenden

## 3.1 Einschalten

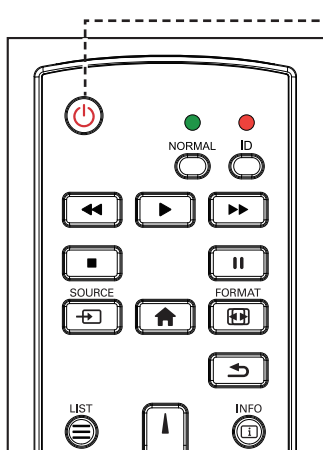

EIN-AUS-Taste

- 1 Verbinden Sie den Netzstecker mit einer Steckdose oder einer Stromversorgung.
- 2 Schalten Sie das Gerät mit dem **Hauptschalter** ein.
- 3 Drücken Sie die Taste , um das LCD-Display einzuschalten.

Die -Taste nutzen Sie auch, um das eingeschaltete LCD-Display wieder abzuschalten.



### Hinweis:

- ◆ Das LCD-Display verbraucht nach wie vor etwas Strom, solange der Netzstecker eingesteckt ist. Zum vollständigen Abschalten ziehen Sie bitte den Netzstecker.

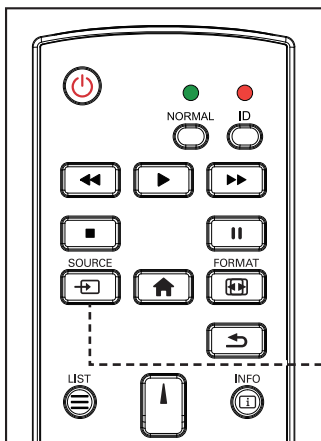
## 3.2 Eingangssignal wählen



SOURCE-Taste

- 1 Drücken Sie die Taste .
- 2 Wählen Sie ein Gerät durch Drücken der Taste  oder  aus und drücken Sie dann die Taste OK.

### Hinweis:

- ◆ Nach Betätigung der Taste  wird ein Menü mit verfügbaren Eingangsquellen angezeigt.

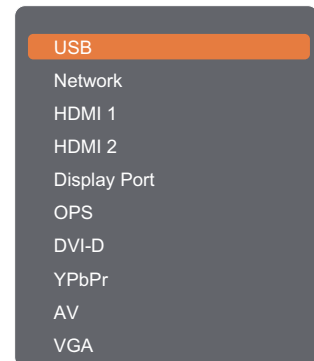

### Hinweis:

- ◆ Die OPS-Option ist nur bei den Modellen RX-42E und RX-55E verfügbar.
- ◆ Falls die ausgewählte Signalquelle nicht an Ihr LCD-Display angeschlossen oder abgeschaltet ist, erscheint die Meldung „Kein Signal“.

 No signal



# LCD-Display verwenden

## 3.3 Lautstärke einstellen

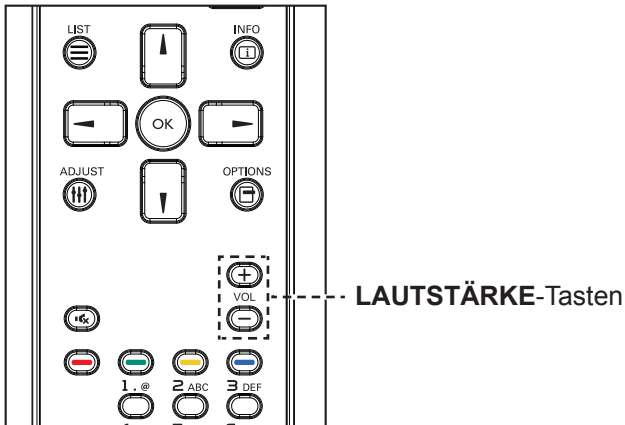

Passen Sie die Lautstärke mit **—** oder **+** nach Wunsch an.

### Hinweis:

- ◆ Nach Betätigung der Taste **— / +** wird automatisch das Lautstärkesymbol angezeigt.



- ◆ Drücken Sie zur Aktivierung der Stummschaltung **🔇**.

## 3.4 Bildformat ändern

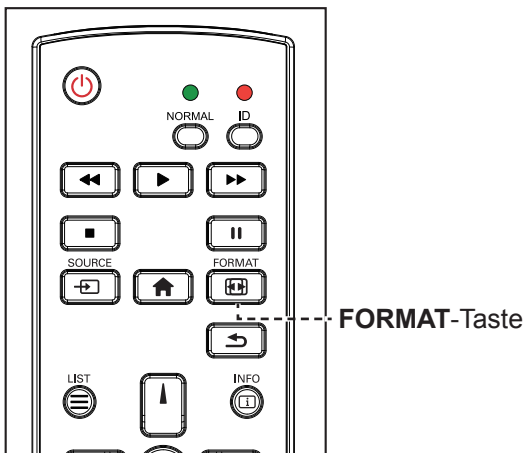

- 1 Drücken Sie die Taste **🔲**.

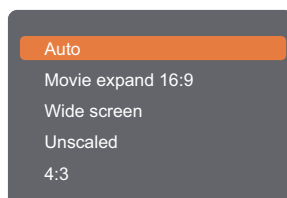

- 2 Wählen Sie mit der Taste **▲** oder **▼** ein Bildformat aus und drücken Sie dann die Taste **OK**.

### Hinweis:

Verfügbare Bildformate:

- ◆ **Autom.:** Vergrößert das Bild, um den Bildschirm auszufüllen. Empfohlen bei minimaler Bildverzerrung, nicht aber bei HD oder PC.
- ◆ **Filmerweiterung 16:9:** Skaliert das 4:3-Format auf 16:9. Bei HD oder PC nicht empfohlen.
- ◆ **Breitbild:** Zeigt Inhalte im Breitbildformat ungestreckt. Bei HD oder PC nicht empfohlen.
- ◆ **Unskaliert:** Liefert maximale Details bei PC. Nur verfügbar, wenn der PC-Modus im Bild-Menü ausgewählt ist.
- ◆ **4:3:** Zeigt das klassische 4:3-Format.

# LCD-Display verwenden

## 3.5 Schnellmenü verwenden

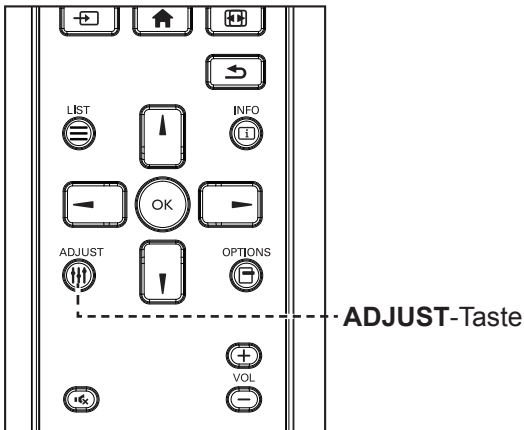

- 1 Drücken Sie die Taste , während eine PC- oder Videoquelle auf diesem Display wiedergegeben wird.

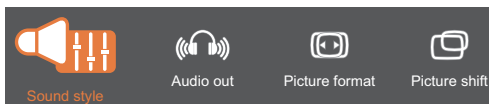

Das Schnellmenü öffnet sich mit folgenden Optionen:

### PC-Modus:



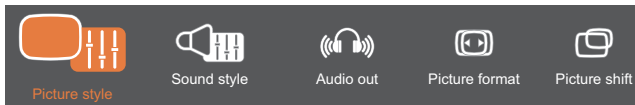

### Videomodus:



- 2 Wählen Sie mit  oder  den **Bildstil** (nur im Videomodus), **Tonstil**, **Audioausgang**, **Bildformat** oder **Bildversatz**, drücken Sie dann die Taste **OK**.

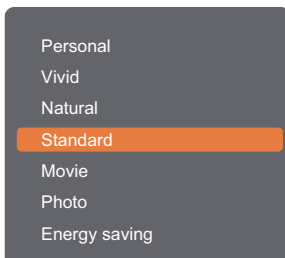

- **Bildstil** (nur im Videomodus):

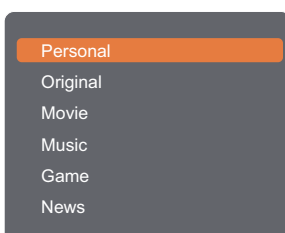

Wählen Sie eine Option durch Drücken der Taste ,  aus und drücken Sie dann die Taste **OK**.

- **Tonstil:**



Wählen Sie eine Option durch Drücken der Taste ,  aus und drücken Sie dann die Taste **OK**.

### Hinweis:

Verfügbare Bildstile:

- ◆ **Persönlich:** Zur Übernahme Ihrer personalisierten Bildeinstellungen.
- ◆ **Lebendig:** Satte und dynamische Einstellungen, ideal tagsüber.
- ◆ **Natürlich:** Natürliche Bildeinstellungen.
- ◆ **Standard:** Standardeinstellungen, die zu den meisten Umgebungen und Videotypen passen.
- ◆ **Film:** Ideale Einstellungen für Filme.
- ◆ **Foto:** Ideale Einstellungen für Fotos.
- ◆ **Energiesparen:** Einstellungen mit größtmöglicher Energieeinsparung.

Verfügbare Toneinstellungen:

- ◆ **Persönlich:** Zur Übernahme Ihrer personalisierten Toneinstellungen.
- ◆ **Original:** Einstellungen, die zu den meisten Umgebungen und Audiotypen passen.
- ◆ **Film:** Ideale Einstellungen für Filme.
- ◆ **Musik:** Ideale Einstellungen zum Musikhören.
- ◆ **Spiel:** Ideale Einstellungen für Spiele.
- ◆ **Nachrichten:** Ideale Einstellungen für gesprochene Inhalte, wie Nachrichten.

# LCD-Display verwenden

- **Audioausgang:**

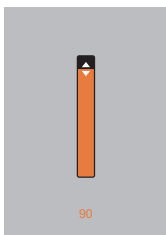

Passen Sie den Wert mit der Taste **▲**, **▼** nach Wunsch an.

- **Bildformat:**

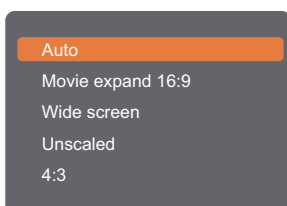

Wählen Sie eine Option durch Drücken der Taste **▲**, **▼** aus und drücken Sie dann die Taste **OK**.

- **Bildversatz:**



Passen Sie den Wert mit der Taste **▲**, **▼**, **◀**, oder **▶** nach Wunsch an.

## Hinweis:

- ◆ Verfügbare Bildformate finden Sie auf Seite 45.

# LCD-Display verwenden

## 3.6 Multimedia-Dateien per Local Area Network wiedergeben

Zur Wiedergabe von Dateien über ein Local Area Network benötigen Sie:

- Ein kabelgebundenes Heimnetzwerk mit einem UPnP- (Universal Plug and Play) Router.
- Optional: Ein LAN-Kabel, das Ihr Display mit Ihrem Heimnetzwerk verbindet.
- Einen Medienserver auf Ihrem Computer.
- Geeignete Einstellungen Ihrer Computer-Firewall, damit der Medienserver ungehindert ausgeführt werden kann.

### 3.6.1 Netzwerk einrichten

- 1 Verbinden Sie Ihr Display und den Computer mit demselben Heimnetzwerk. Beachten Sie die nachstehende Abbildung zur Verbindung Ihres Displays mit einem Netzwerk.
- 2 Schalten Sie Ihren Computer und den Router ein.
  - Einrichtung mit einem einzigen Display:

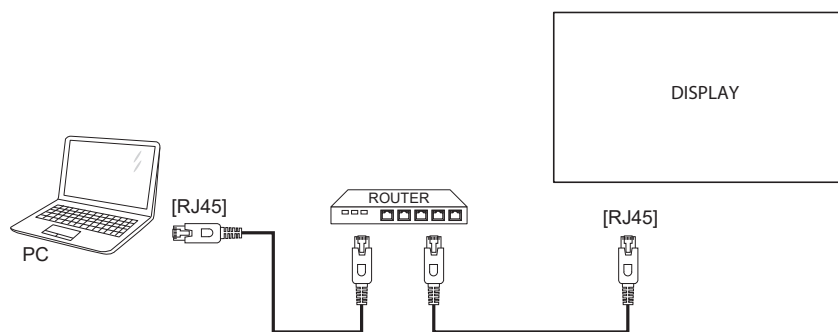

- Einrichtung mit mehreren Displays:

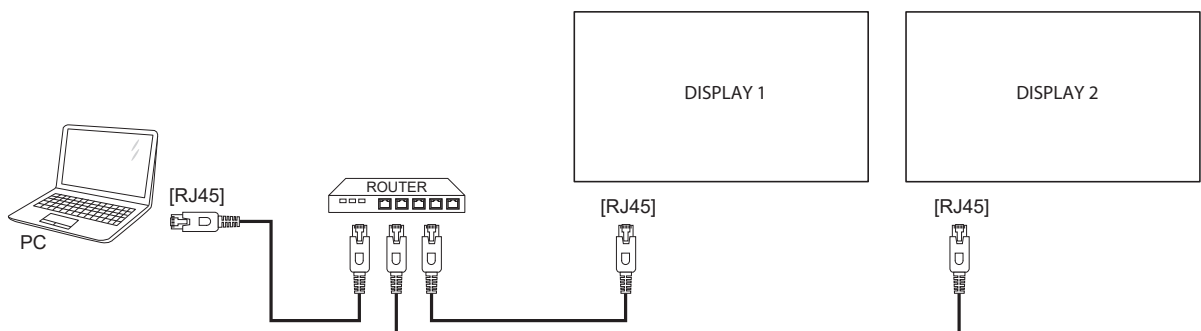

# LCD-Display verwenden

## Medienfreigabe einrichten

- 1 Installieren Sie zur Freigabe von Mediendateien einen Medienserver auf Ihrem Computer. Nachstehend werden einige Medienserver aufgelistet:
  - Für PC: Windows Media Player 11 (oder aktueller) oder TVersion
  - Mac: Twonky
- 2 Schalten Sie das Medienstreaming an Ihrem Computer über den Medienserver ein. Weitere Informationen zur Einrichtung des Medienservers entnehmen Sie bitte der Webseite des Medienservers.

## 3.6.2 So verwenden Sie DLNA-DMP



- 1 Verbinden Sie das Display und Ihren PC über den RJ-45-Anschluss mit demselben Router.
- 2 Führen Sie den Windows Media Player aus. Stellen Sie die Stream-Behandlung als öffentliche Freigabe ein.

## Dateien vom Display wiedergeben

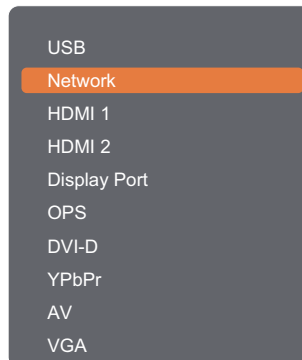
- 1 Drücken Sie die Taste , wählen Sie das Netzwerk und drücken Sie die Taste OK.



### Hinweis:

- ◆ Die OPS-Option ist nur bei den Modellen RX-42E und RX-55E verfügbar.
- 2 Es werden jetzt alle mit demselben Router verbundenen PCs auf dem Bildschirm angezeigt. Wählen Sie den richtigen aus.
  - 3 Drücken Sie die Taste  oder , um das Verzeichnis und die wiedergegebenen Dateien auszuwählen.
  - 4 Sie können bis zu 4 Displays mit demselben PC verbinden und denselben Medienstream wiedergeben.

Zur Erhöhung der Sicherheit und zur Gewährleistung einer ausreichenden Netzwerkbandbreite empfehlen wir, die DLNA-DMP-Funktion über ein kabelgebundenes Netzwerk zu verwenden.

# LCD-Display verwenden

## 3.6.3 So verwenden DLNA-DMR an einem PC

- 1 Drücken Sie die Taste . Wählen Sie dann **Netzwerk** und drücken Sie **OK**.

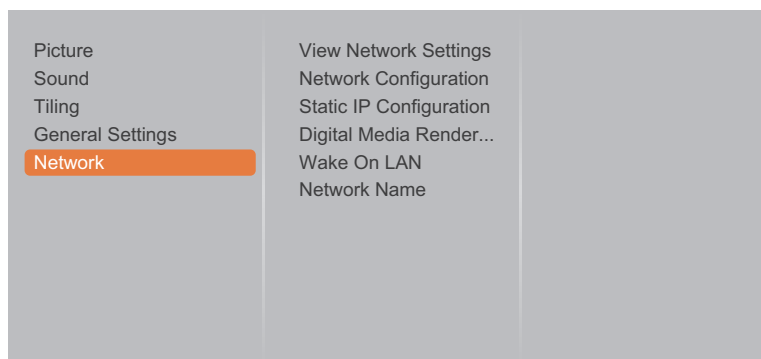

- 2 Setzen Sie die Option **Digital Media Renderer -DMR** auf **Ein**.

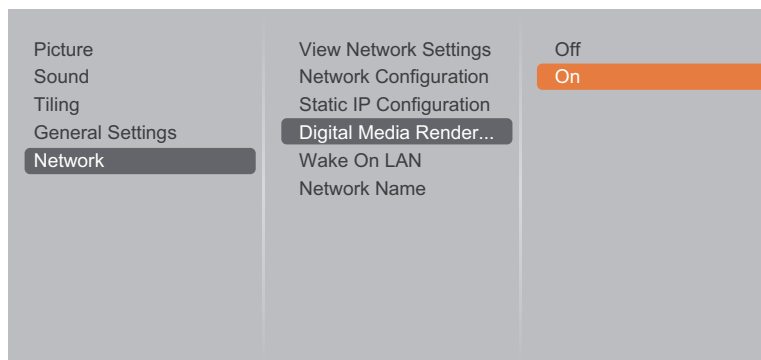

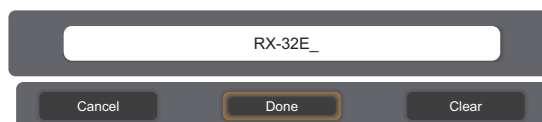
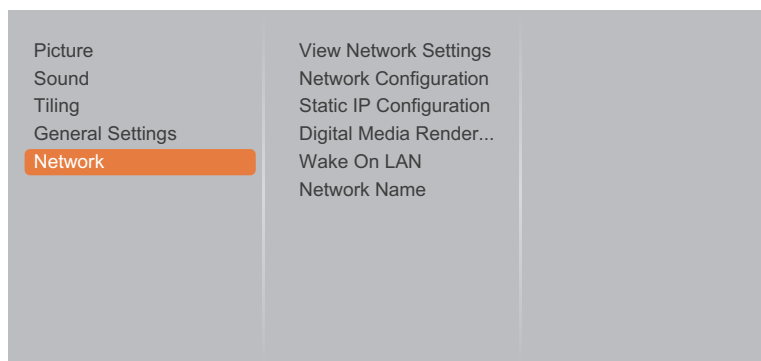

- 3 Geben Sie Ihrem Display einen Namen.



- 4 Drücken Sie die Taste , wählen Sie das **Netzwerk** und drücken Sie die Taste **OK**.
- 5 Rufen Sie an Ihrem PC die Option **Netzwerk- und Freigabecenter** auf und klicken Sie auf **Heimnetzgruppen- oder Freigabeoptionen auswählen**.
- 6 Wählen Sie die Kästchen der Medienformate an. Klicken Sie dann auf **Medienstreamingoptionen wählen...**
- 7 Rufen Sie die Option **Erweiterte Freigabeeinstellungen** auf und wählen Sie das Kästchen **Netzwerkerkennung einschalten** an.
- 8 Rufen Sie jetzt das Verzeichnis Ihrer Mediendateien auf. Wählen Sie die Mediendatei per Rechtsklick. Im Untermenü **Wiedergabe an** finden Sie alle mit Ihrem Netzwerk verbundenen Displays. Wählen Sie das Display, klicken Sie dann auf die Mediendatei, die wiedergegeben werden soll.

# LCD-Display verwenden

## Dateien wiedergeben

- 1 Drücken Sie die Taste . Wählen Sie dann **Netzwerk** und drücken Sie **OK**.
- 2 Wählen Sie eine Datei aus dem Inhaltsbrowser aus und drücken Sie die Taste **OK**, um mit der Wiedergabe zu beginnen.
- 3 Drücken Sie zur Steuerung der Medienwiedergabe mit der Fernbedienung die **Wiedergabetasten** (  ).

### Tipps:

- Wählen Sie die obere Leiste zum Filtern Ihrer Dateien nach Typ.
- Wählen Sie zum Anordnen der Dateien nach Albumnamen, Künstler oder anderen Feldern **Anordnen**.
- Drücken Sie zum Löschen der Liste mit Offline-Medienservern die -Taste. Wählen Sie dann **Offline-Server löschen** und drücken Sie **OK**.

## 3.7 Multimedia-Dateien von USB-Gerät wiedergeben

- 1 Schließen Sie Ihr USB-Gerät am USB-Anschluss Ihres LCD-Displays an.

### RX-32E

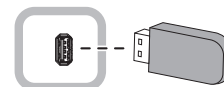
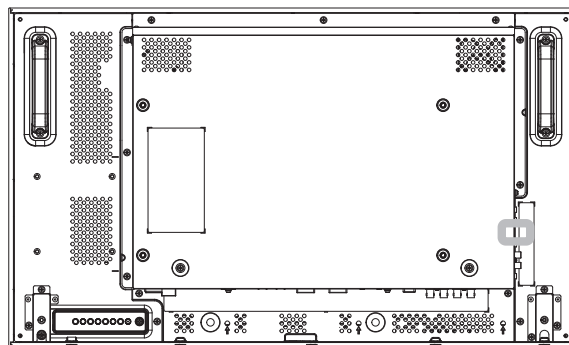

### RX-42E

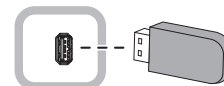
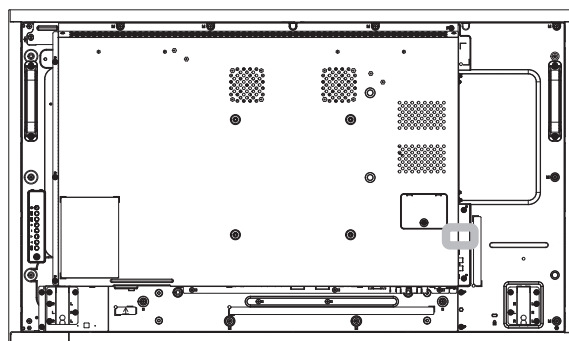

### RX-55E

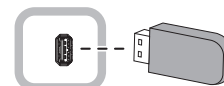
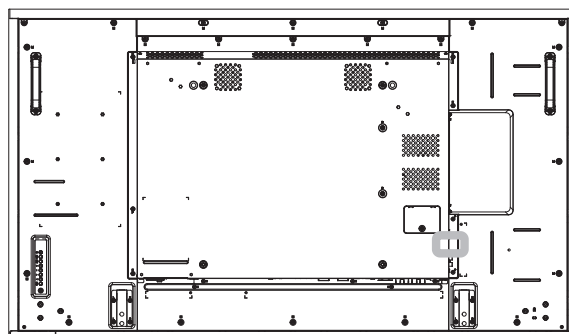

# LCD-Display verwenden

- Drücken Sie die Taste . Wählen Sie dann **USB** und drücken Sie **OK**.

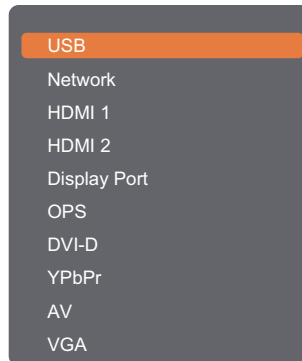

## Hinweis:





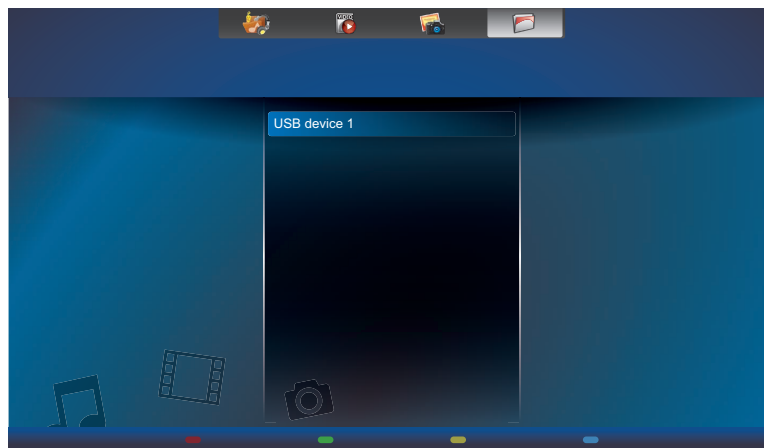

- ◆ Die OPS-Option ist nur bei den Modellen RX-42E und RX-55E verfügbar.

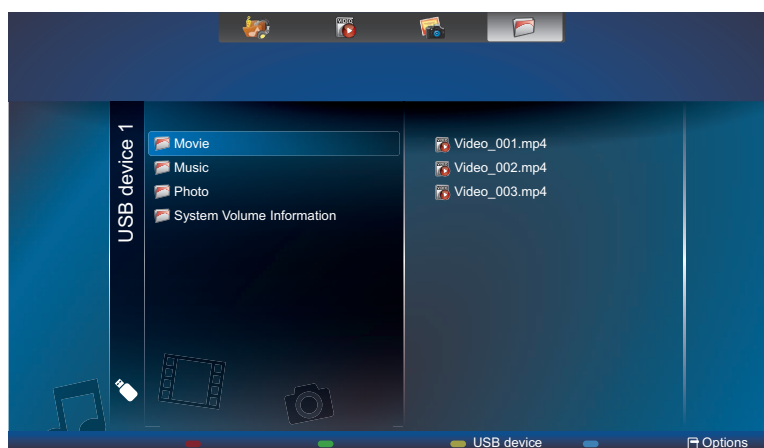



- Drücken Sie die Taste **OK**, um den USB-Modus aufzurufen.



- Zeigt die Dateien standardmäßig in Ordneransicht an.



Drücken Sie die -Taste zum Aufrufen der nächsthöheren Bildschirmenebene. Wählen Sie mit  oder  den gewünschten Dateityp:  Musik,  Film und  Foto.

- Drücken Sie die Taste **OK**, um die entsprechende Wiedergabeliste einzublenden.
- Wählen Sie die gewünschte Datei. Drücken Sie zum Starten der Wiedergabe **OK**.
- Beachten Sie zur Steuerung der Wiedergabeoption die Anweisungen auf dem Bildschirm.
- Drücken Sie zur Steuerung der Medienwiedergabe mit der Fernbedienung die **Wiedergabetasten** (, , , ).



# LCD-Display verwenden

## 3.8 Wiedergabeoptionen









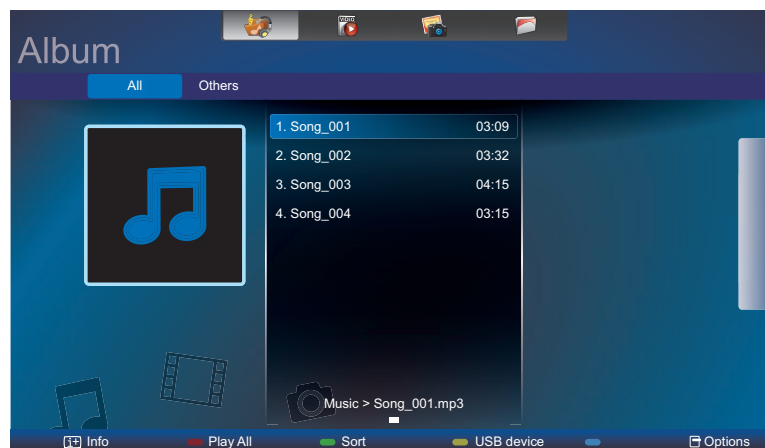



### 3.8.1 Musikdateien wiedergeben

- 1 Wählen Sie  **Musik** in der oberen Leiste aus.



- 2 Wählen Sie einen Musiktitel aus und drücken Sie die Taste OK.





- Wählen Sie eine Musikdatei zur Wiedergabe aller Titel in einem Ordner. Aktivieren Sie dann mit  die **Wiedergabe aller Dateien**.
- Drücken Sie zur Anzeige des USB-Gerätes die Taste .
- Mit den Tasten  /  können Sie zum nächsten oder vorherigen Titel springen.
- Mit der Taste  oder  können Sie den Titel anhalten. Durch erneutes Drücken der Taste  oder  setzen Sie die Wiedergabe fort.
- Mit den Tasten  oder  springen Sie um 10 Sekunden zurück oder vor.
- Drücken Sie zur Rückwärts- oder Vorwärtssuche  oder , durch wiederholtes Drücken wechseln Sie zwischen verschiedenen Geschwindigkeiten.
- Drücken Sie zum Beenden der Musikwiedergabe die -Taste.

### Musikoptionen

Drücken Sie während der Musikwiedergabe die Taste , wählen Sie dann mit , ,  oder  eine Option. Wählen Sie anschließend mit  eine Option:

- **Zufällig:** Aktiviert oder deaktiviert die Zufallswiedergabe von Titeln.
- **Wiederholen:** Wählen Sie zur wiederholten Wiedergabe eines Titels oder Albums **Wiedergabe** und zur einmaligen Wiedergabe eines Titels **Einmal wiedergeben**.
- **Untertitel:** Wählen Sie die verfügbaren Untertitteleinstellungen.

### Hinweis:

- ♦ Wählen Sie zur Anzeige von Informationen über ein Lied (Titel, Künstler, Dauer etc.) das entsprechende Lied und drücken Sie die -Taste. Drücken Sie zum Ausblenden der Informationen noch einmal .

# LCD-Display verwenden







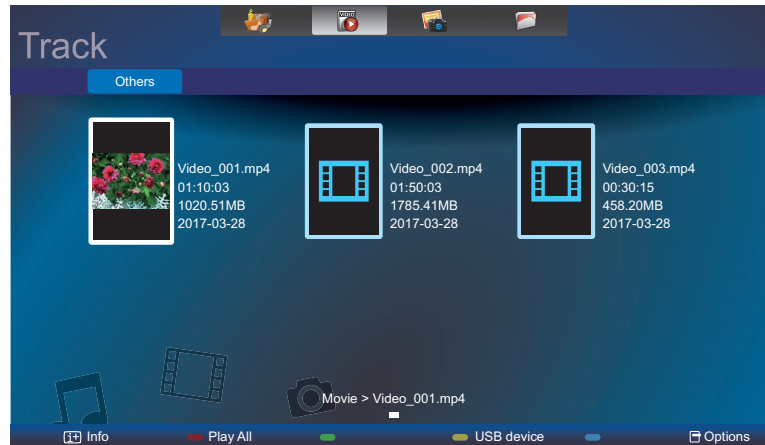

## 3.8.2 Filmdateien wiedergeben

- 1 Wählen Sie  **Film** in der oberen Leiste aus.







- 2 Wählen Sie ein Video aus und drücken Sie die Taste **OK**.



- Wählen Sie eine Videodatei zur Wiedergabe aller Videos in einem Ordner. Aktivieren Sie dann mit  die **Wiedergabe aller Dateien**.
- Drücken Sie zur Anzeige des USB-Gerätes die Taste  .
- Mit der Taste **OK** oder  können Sie das Video anhalten. Durch erneutes Drücken der Taste **OK** oder  setzen Sie die Wiedergabe fort.
- Mit den Tasten  oder  springen Sie um 10 Sekunden zurück oder vor.
- Drücken Sie zur Rückwärts- oder Vorwärtssuche  oder , durch wiederholtes Drücken wechseln Sie zwischen verschiedenen Geschwindigkeiten.
- Drücken Sie zum Beenden der Videowiedergabe die -Taste.

## Filmoptionen

Drücken Sie während der Videowiedergabe die -Taste, wählen Sie dann mit , ,  oder  eine Option. Wählen Sie anschließend mit **OK** eine Option:

- **Untertitel:** Wählen Sie die verfügbaren Untertitteleinstellungen.
- **Zufällig:** Aktiviert oder deaktiviert die Zufallswiedergabe von Videodateien.
- **Wiederholen:** Wählen Sie zur wiederholten Wiedergabe der Videodatei **Wiederholen** und zur einmaligen Wiedergabe der Videodatei **Einmal wiedergeben**.

# LCD-Display verwenden

## 3.8.3 Fotodateien wiedergeben

- 1 Wählen Sie  **Foto** in der oberen Leiste aus.





- 2 Wählen Sie das Miniaturbild eines Fotos aus und drücken Sie dann die Taste **OK**.



## Eine Diaschau starten

Falls sich mehrere Fotos in einem Ordner befinden, wählen Sie ein Foto. Aktivieren Sie dann mit  die **Wiedergabe aller Dateien**.

- Sie können zum vorherigen oder nächsten Foto springen, indem Sie  oder  und dann **OK** drücken.
- Drücken Sie zum Beenden der Diaschau die -Taste.

## Diaschauoptionen

Drücken Sie während einer Diavorführung die -Taste und wählen Sie dann mit **OK** eine Option:

- **Zufällig**: Aktiviert oder deaktiviert die zufällige Anzeige von Bildern in der Diaschau.
- **Wiederholen**: Wählen Sie zur wiederholten Anzeige einer Diaschau **Wiederholen** und zur einmaligen Anzeige **Einmal wiedergeben**.
- **Diaschauzeit**: Wählen Sie die Anzeigedauer je Foto in der Diaschau.
- **Diaschauübergänge**: Wählen Sie den Übergang von einem Foto zum nächsten.

# KAPITEL 4: OSD-Menü

## 4.1 OSD-Menü verwenden

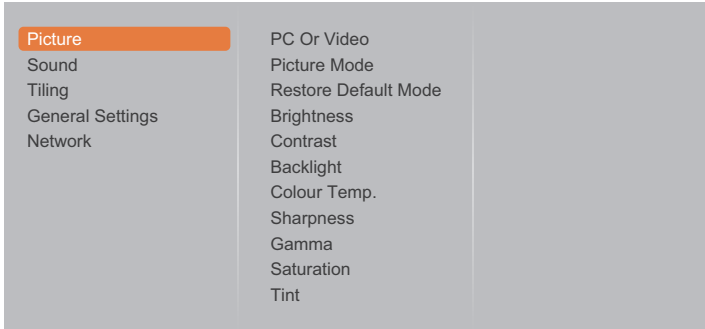
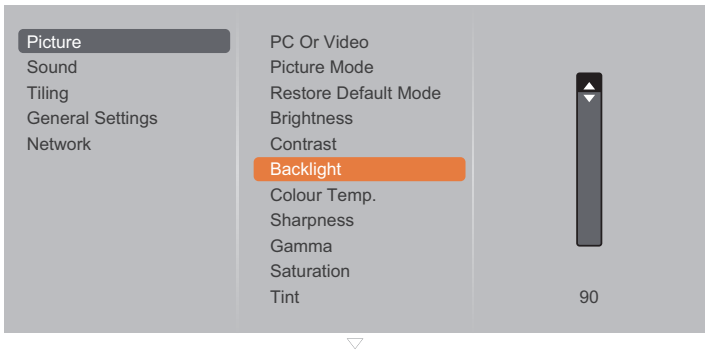
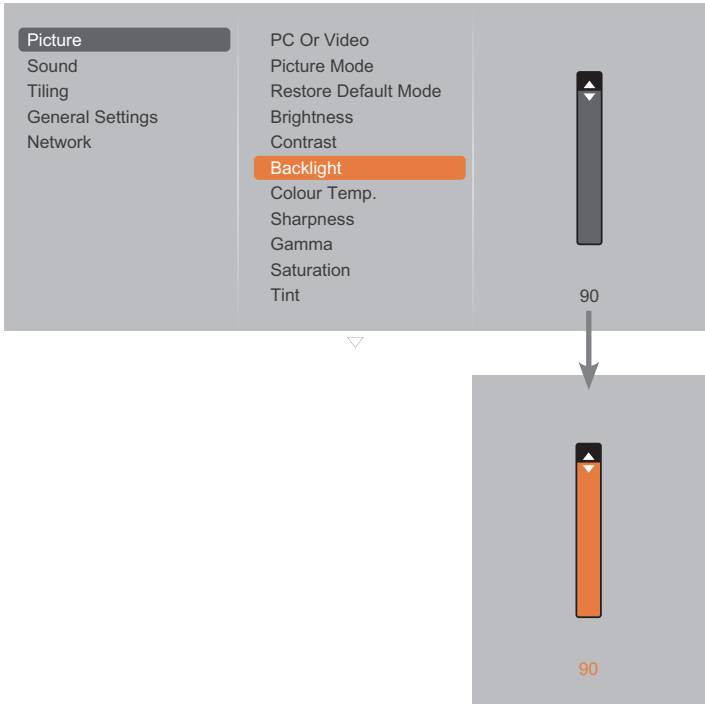
#	Menünavigation	Bedienung	
		Bedienfeld	Fernbedienung
1	<p>Hauptmenü anzeigen.</p> 	Drücken Sie die Taste <b>MENU</b> .	Drücken Sie die Taste <b>⬆</b> .
2	<p>Rufen Sie das Untermenü auf.</p>  <p>Das hervorgehobene Element (orange) zeigt das aktive Untermenü.</p>	<p>1 Drücken Sie die Taste <b>▲</b> oder <b>▼</b>, um das Menüelement auszuwählen.</p> <p>2 Mit der Taste <b>INPUT</b> rufen Sie das Untermenü auf.</p>	<p>1 Drücken Sie die Taste <b>▲</b> oder <b>▼</b>, um das Menüelement auszuwählen.</p> <p>2 Mit der Taste <b>OK</b> oder <b>▶</b> rufen Sie das Untermenü auf.</p>
3	<p>Einstellungen anpassen.</p> <p>Das hervorgehobene Element zeigt das aktive Untermenü.</p> <p>Beispiel:</p> 	<p>1 Drücken Sie die Taste <b>▲</b> oder <b>▼</b>, um den Wert des Menüelements einzustellen.</p> <p>2 Drücken Sie zur Bestätigung die Taste <b>INPUT</b>.</p>	<p>1 Drücken Sie die Taste <b>▲</b> oder <b>▼</b>, um den Wert des Menüelements einzustellen.</p> <p>2 Drücken Sie zur Bestätigung die Taste <b>OK</b>.</p>

# OSD-Menü

#	Menünavigation	Bedienung	
		Bedienfeld	Fernbedienung
4	Untermenü verlassen.	Drücken Sie zur Rückkehr zum vorherigen Menü <b>←</b> .	Kehren Sie mit <b>↶</b> or <b>←</b> zum vorherigen Menü zurück.
5	OSD-Menü schließen.	Drücken Sie noch einmal <b>MENU</b> .	Drücken Sie noch einmal <b>⬆</b> .

Wenn Sie Einstellungen verändern, werden die Änderungen in folgenden Fällen gespeichert:

- Wenn Sie zu einem anderen Menü wechseln.
- Wenn Sie das OSD-Menü schließen.
- Wenn Sie warten, bis sich das OSD-Menü automatisch ausblendet.

## Hinweis:

- ◆ Einige Menüelemente können nur bei bestimmten Eingangssignalen genutzt werden.

# OSD-Menü

## 4.2 OSD-Menübaum

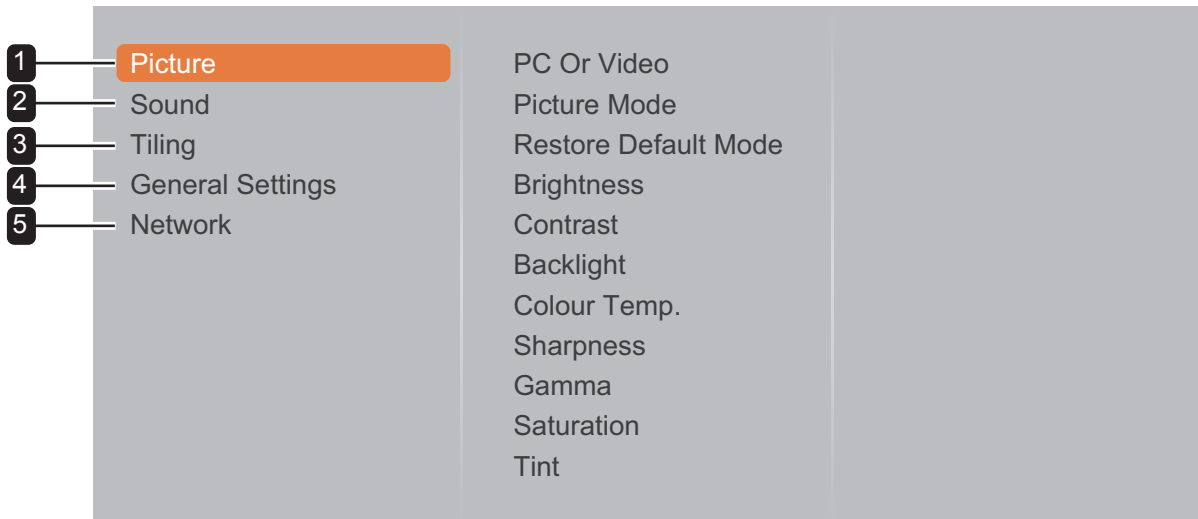

Hauptmenü	Untermenü	Bemerkungen
1. Bild	<ul style="list-style-type: none"> <li>• PC oder Video</li> <li>• Bildmodus</li> <li>• Standardmodus wiederherstellen</li> <li>• Helligkeit</li> <li>• Kontrast</li> <li>• Hintergrundbeleuchtung</li> <li>• Farbtemperatur</li> <li>• Schärfe</li> <li>• Gamma</li> <li>• Sättigung</li> <li>• Farbton</li> <li>• Bildformat</li> <li>• Farbbereich</li> <li>• Erweitert</li> <li>• VGA Auto Adjust</li> <li>• VGA-Eingangsauflösung</li> </ul>	Siehe page 60.
2. Ton	<ul style="list-style-type: none"> <li>• Tonmodus</li> <li>• Standardmodus wiederherstellen</li> <li>• Bässe</li> <li>• Höhen</li> <li>• Balance</li> <li>• Surround-Modus</li> <li>• Lautstärke</li> <li>• Erweitert</li> <li>• OPS-Audio</li> </ul>	Siehe page 64.

# OSD-Menü

Hauptmenü	Untermenü	Bemerkungen
3. Kacheln	<ul style="list-style-type: none"> <li>• Kacheln</li> <li>• H. Monitore</li> <li>• V. Monitore</li> <li>• Position</li> <li>• Einzelbildkomp.</li> </ul>	Siehe page 66.
4. Allgemeine Einstellungen	<ul style="list-style-type: none"> <li>• Sprache</li> <li>• Logo</li> <li>• Informationsanzeige</li> <li>• Anti-Burn-In</li> <li>• ALink</li> <li>• Erweiterte Energieverwaltung</li> <li>• Auto-Helligkeit</li> <li>• DisplayPort-Ver.:</li> <li>• Tastensperre</li> <li>• Fernbedienungssperre</li> <li>• Quelle erkennen</li> <li>• Schlaftimer</li> <li>• Monitor-ID</li> <li>• Takt</li> <li>• Zeitplan</li> <li>• Kühlgebläse</li> <li>• RS232-Steuerungsanschluss</li> <li>• Werksstandard</li> </ul>	Siehe page 68.
5. Netzwerk	<ul style="list-style-type: none"> <li>• Netzwerkeinstellungen anzeigen</li> <li>• Netzwerkkonfiguration</li> <li>• Statische IP-Konfiguration</li> <li>• Digital Media Renderer – DMR</li> <li>• Wake-On-LAN</li> <li>• Netzwerkname</li> </ul>	Siehe page 80.

## Hinweis:



- ◆ Einige Menüelemente können nur bei bestimmten Eingangssignalen genutzt werden.
- ◆ Die Optionen „Kühlgebläse“ und „RS232-Steuerungsanschluss“ sind nur bei den Modellen RX-42E und RX-55E verfügbar.

# KAPITEL 5: EINSTELLUNG DER LCD-ANZEIGE

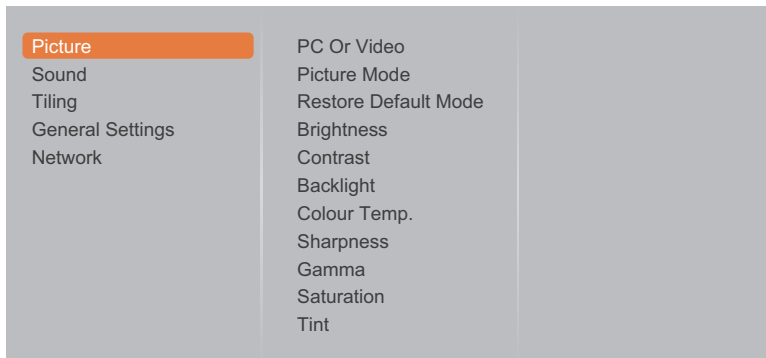
## 5.1 Bildeinstellungen

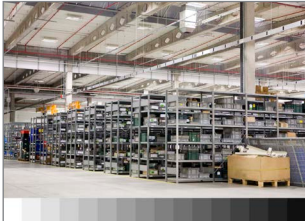

- 1 Rufen Sie mit der Taste **MENU** auf dem Bedienfeld oder der Taste **⬆** auf der Fernbedienung das OSD-Fenster auf.
- 2 Wählen Sie **Bild** und drücken Sie dann die Taste **INPUT** auf dem Bedienfeld oder die Taste **OK** auf der Fernbedienung.
- 3 Wählen Sie eine Option mit der Taste **▲/▼** auf dem Bedienfeld oder mit der Taste **⬆/⬇** auf der Fernbedienung aus.
- 4 Rufen Sie das Untermenü mit der Taste **INPUT** auf dem Bedienfeld oder der Taste **OK** auf der Fernbedienung auf.

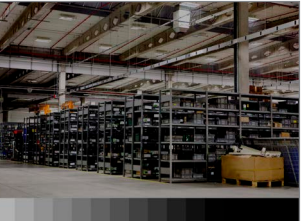
Element	Funktion	Bedienung	Bereich
PC oder Video	Schalten Sie entsprechend Ihrer Eingangsquelle in den richtigen Modus. <b>Hinweis:</b> Diese Option ist in den Modi VGA, DVI, AV und YPbPr nicht verfügbar.		Video PC
Bildmodus	Wählen Sie eine vordefinierte Bildeinstellung. <b>Hinweis:</b> Diese Option ist im PC-Modus nicht verfügbar.	Wählen Sie eine Einstellung mit der Taste <b>▲/▼</b> auf dem Bedienfeld oder der Taste <b>⬆/⬇</b> auf der Fernbedienung aus.	Persönlich Lebendig Natürlich Standard Film Foto Energiesparen
Standardmodus wiederherstellen	Stellt die zuletzt ausgewählte vordefinierte Bildeinstellung wieder her.	a) Wählen Sie eine Einstellung mit der Taste <b>+/-</b> auf dem Bedienfeld oder der Taste <b>⬅/➡</b> auf der Fernbedienung aus. b) Drücken Sie zum Bestätigen die Taste <b>INPUT</b> auf dem Bedienfeld oder die Taste <b>OK</b> auf der Fernbedienung.	Ja Nein
Helligkeit	Stellt die Helligkeit (Leuchtkraft) des angezeigten Bildes ein.	Stellen Sie den Wert mit der Taste <b>▲/▼</b> auf dem Bedienfeld oder der Taste <b>⬆/⬇</b> auf der Fernbedienung ein.	0 – 100
	<i>Originaleinstellung</i>	<i>Hohe Einstellung</i>	<i>Niedrige Einstellung</i>
			



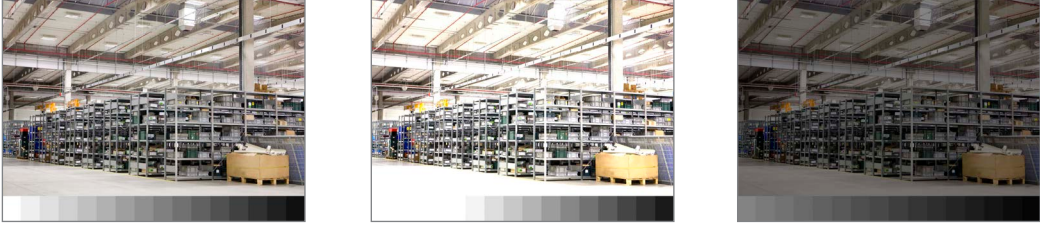

# EINSTELLUNG DER LCD-ANZEIGE

Element	Funktion	Bedienung	Bereich
Kontrast	Zum Anpassen des Kontrastes zwischen hellen und dunklen Bildelementen.	Stellen Sie den Wert mit der Taste ▲/ ▼ auf dem Bedienfeld oder der Taste <b>M</b> auf der Fernbedienung ein.	0 – 100
	<p style="text-align: center;"><i>Originaleinstellung</i>                      <i>Hohe Einstellung</i>                      <i>Niedrige Einstellung</i></p> 		
Hintergrundbeleuchtung	Zum Anpassen der Helligkeit der Hintergrundbeleuchtung des LCD-Displays.	Stellen Sie den Wert mit der Taste ▲/ ▼ auf dem Bedienfeld oder der Taste <b>M</b> auf der Fernbedienung ein.	0 – 100
Farbtemperatur	<p>Stellt die Farbtemperatur des angezeigten Bildes ein. Wählen Sie eine der Farboptionen:</p> <ul style="list-style-type: none"> <li>• <b>Kühl:</b> Bei dieser Farbtemperatur erreichen Sie eine leicht bläuliche, kühlere Darstellung.</li> <li>• <b>Neutral:</b> Ideal bei neutraler Beleuchtung.</li> <li>• <b>Warm:</b> Diese Farbtemperatur sorgt für ein leicht rötliches, wärmeres Bild.</li> <li>• <b>sRGB:</b> Zeigt exakte Farben an. Am besten für die Betrachtung von Bildern im Internet geeignet.</li> <li>• <b>Benutzer:</b> Bei dieser Einstellung können Sie die Werte für Rot, Grün und Blau nach Ihrem persönlichen Geschmack festlegen.</li> </ul> <p><b>Hinweis:</b> Wenn Die die Farbtemperatur auf die <b>Benutzer</b>-Option einstellen, passen Sie den R-, G- und B-Anteil im Menü <b>Bild &gt; Farbtemperatur &gt; Benutzer</b> an. Bei der manuellen Einstellung beträgt der Einstellbereich je Farbe <b>0</b> bis <b>255</b>. Bei der automatischen Anpassung wählen Sie zwischen <b>Kalt, Neutral, Warm</b> und <b>sRGB</b>.</p>	<p>Wählen Sie eine Einstellung mit der Taste ▲/ ▼ auf dem Bedienfeld oder der Taste <b>M</b> auf der Fernbedienung aus.</p>	<p>Kühl Neutral Warm sRGB Benutzer</p>
Schärfe	<p>Zur Anpassung der allgemeinen Bildschärfe.</p> <p><b>Hinweis:</b> Diese Option ist im PC-Modus nicht verfügbar.</p>	Stellen Sie den Wert mit der Taste ▲/ ▼ auf dem Bedienfeld oder der Taste <b>M</b> auf der Fernbedienung ein.	0 – 100

# EINSTELLUNG DER LCD-ANZEIGE

Element	Funktion	Bedienung	Bereich
Gamma	Zur Anpassung der nicht linearen Einstellung für Bildluminanz und Kontrast.	Wählen Sie eine Einstellung mit der Taste ▲/▼ auf dem Bedienfeld oder der Taste M auf der Fernbedienung aus.	1,8
			2,0
			2,2
			2,4
			S
Sättigung	Stellt die Farbsättigung des angezeigten Bildes ein.	Stellen Sie den Wert mit der Taste ▲/▼ auf dem Bedienfeld oder der Taste M auf der Fernbedienung ein.	0 – 100
Farbton	Zum Anpassen des Farbtons.		0 – 100
Bildformat	Zum Anpassen des Bildformates. <b>Hinweis:</b> Diese Option ist im PC-Modus nicht verfügbar. <ul style="list-style-type: none"> <li>• <b>Bildformat:</b> Wählen Sie je nach Anzeigehalt das Bildformat.</li> </ul>	Wählen Sie eine Einstellung mit der Taste ▲/▼ auf dem Bedienfeld oder der Taste M auf der Fernbedienung aus.	Autom.
	<ul style="list-style-type: none"> <li>• <b>Bildversatz:</b> Zum Anpassen der Bildposition.</li> </ul>		Filmerweiterung 16:9 Breitbild Unskaliert 4:3
Farbbereich	Wählen Sie die Ausgangseinstellung für das Videoeingangssignal. <b>Hinweis:</b> <ul style="list-style-type: none"> <li>◆ Diese Option ist in den Modi PC, AV und YPbPr nicht verfügbar.</li> <li>◆ Wählen Sie die Option <b>Begrenzt</b>, wenn ein Signal angezeigt wird, das auf 16-255 RGB-Werte zurückgreift. Wählen Sie die Option <b>Voll</b>, wenn ein Signal angezeigt wird, das auf 0-255 RGB-Werte zurückgreift.</li> </ul>	Wählen Sie eine Einstellung mit der Taste ▲/▼ auf dem Bedienfeld oder der Taste M auf der Fernbedienung aus.	Nach oben Nach unten Nach links Nach rechts
Erweitert	Konfigurieren Sie die erweiterten Einstellungen des LCD-Displays. <b>Hinweis:</b> Diese Option ist im PC-Modus nicht verfügbar. <ul style="list-style-type: none"> <li>• <b>Rauschreduktion:</b> Durch Einstellung der Rauschunterdrückung können Sie Bildstörungen entfernen. So lassen sich knackigere und weniger grieselige Bilder erzielen.</li> </ul>		Aus Niedrig Mittel Hoch

# EINSTELLUNG DER LCD-ANZEIGE

Element	Funktion	Bedienung	Bereich
	<p><i>Rauschreduktion aus</i></p> 	<p><i>Rauschreduktion ein</i></p> 	
Erweitert	<ul style="list-style-type: none"> <li>• <b>Reduzierung von MPEG-Artefakten:</b> Glättet Übergänge und reduziert Unschärfe im digitalen Bild.</li> </ul>	Wählen Sie eine Einstellung mit der Taste ▲/▼ auf dem Bedienfeld oder der Taste <b>M</b> auf der Fernbedienung aus.	Aus Ein
	<ul style="list-style-type: none"> <li>• <b>Erweiterte Schärfe:</b> Aktiviert ausgezeichnete Schärfe, insbesondere bei Linien und Konturen im Bild.</li> </ul>		Aus Ein
	<ul style="list-style-type: none"> <li>• <b>Dynamischer Kontrast:</b> Aktiviert ausgezeichnete Schärfe, insbesondere bei Linien und Konturen im Bild.</li> </ul>		Aus Niedrig Mittel Hoch
	<ul style="list-style-type: none"> <li>• <b>Farboptimierung:</b> Verstärkt dynamisch Lebendigkeit und Details von Farben.</li> </ul>		Aus Niedrig Mittel Hoch
VGA Auto Adjust	Mit dieser Funktion optimieren Sie automatisch die Anzeige eines VGA-Eingangsbildes.	<p>a) Wählen Sie eine Einstellung mit der Taste <b>+/-</b> auf dem Bedienfeld oder der Taste <b>←/→</b> auf der Fernbedienung aus.</p> <p>b) Drücken Sie zum Bestätigen die Taste <b>INPUT</b> auf dem Bedienfeld oder die Taste <b>OK</b> auf der Fernbedienung.</p>	Abbrechen Start
VGA-Eingangsaufösung	<p>Wählen Sie die Auflösung des Displays.</p> <p><b>Hinweis:</b> Diese Option ist nur im VGA-Modus verfügbar und kann nur ausgewählt werden, wenn das Timing von der VGA-Quelle unterstützt wird.</p>	Wählen Sie eine Einstellung mit der Taste ▲/▼ auf dem Bedienfeld oder der Taste <b>M</b> auf der Fernbedienung aus.	<p>1366 x 768 bei 60</p> <p>1360 x 768 bei 60</p> <p>1280 x 768 bei 60</p> <p>1024 x 768 bei 60</p> <p>1680 x 1050 bei 60</p> <p>1400 x 1050 bei 60</p>

# EINSTELLUNG DER LCD-ANZEIGE

## 5.2 Toneinstellungen

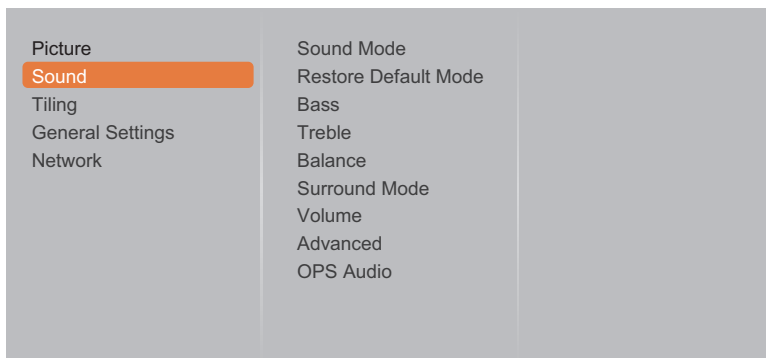

- 1 Rufen Sie mit der Taste **MENU** auf dem Bedienfeld oder der Taste **⬆️** auf der Fernbedienung das OSD-Fenster auf.
- 2 Wählen Sie die Option **Ton** und drücken Sie dann die Taste **INPUT** auf dem Bedienfeld oder die Taste **OK** auf der Fernbedienung.
- 3 Wählen Sie eine Option mit der Taste **▲/▼** auf dem Bedienfeld oder mit der Taste **⬆️/⬆️** auf der Fernbedienung aus.
- 4 Rufen Sie das Untermenü mit der Taste **INPUT** auf dem Bedienfeld oder der Taste **OK** auf der Fernbedienung auf.

Element	Funktion	Bedienung	Bereich
Tonmodus	Wählen Sie den Tonmodus für den Audioinhalt.	Wählen Sie eine Einstellung mit der Taste <b>▲/▼</b> auf dem Bedienfeld oder der Taste <b>⬆️/⬆️</b> auf der Fernbedienung aus.	Persönlich Original Film Musik Spiel Nachrichten
Standardmodus wiederherstellen	Stellt die zuletzt ausgewählte vordefinierte Toneinstellung wieder her.	a) Wählen Sie eine Einstellung mit der Taste <b>+/-</b> auf dem Bedienfeld oder der Taste <b>⬅️/➡️</b> auf der Fernbedienung aus. b) Drücken Sie zum Bestätigen die Taste <b>INPUT</b> auf dem Bedienfeld oder die Taste <b>OK</b> auf der Fernbedienung.	Ja Nein
Bässe	Zur Erhöhung oder Verringerung tiefer Töne anpassen.	Stellen Sie den Wert mit der Taste <b>▲/▼</b> auf dem Bedienfeld oder der Taste <b>⬆️/⬆️</b> auf der Fernbedienung ein.	-8 – +8
Höhen	Zur Erhöhung oder Verringerung hoher Töne anpassen.		-8 – +8
Balance	Zur Betonung der linken oder rechten Audioausgabebalance anpassen.		-8 – +8
Surround-Modus	Zur Optimierung Ihrer Audioerfahrung.	Wählen Sie eine Einstellung mit der Taste <b>▲/▼</b> auf dem Bedienfeld oder der Taste <b>⬆️/⬆️</b> auf der Fernbedienung aus.	Aus Ein

# EINSTELLUNG DER LCD-ANZEIGE

Element	Funktion	Bedienung	Bereich
Lautstärke	Regelt die Tonlautstärke.	Stellen Sie den Wert mit der Taste ▲/ ▼ auf dem Bedienfeld oder der Taste M auf der Fernbedienung ein.	0 – 100
Erweitert	<ul style="list-style-type: none"> <li>• <b>Interne Lautsprecher:</b> Zum Ein- oder Ausschalten der internen Lautsprecher.</li> </ul>	Wählen Sie eine Einstellung mit der Taste ▲/ ▼ auf dem Bedienfeld oder der Taste M auf der Fernbedienung aus.	Aus Ein
	<ul style="list-style-type: none"> <li>• <b>Externe Tonlautstärke:</b> Regelt die externe Tonlautstärke.</li> </ul>	Stellen Sie den Wert mit der Taste ▲/ ▼ auf dem Bedienfeld oder der Taste M auf der Fernbedienung ein.	0 – 100
	<ul style="list-style-type: none"> <li>• <b>Automatische Lautstärkeangleichung:</b> Zur Aktivierung der Reduzierung plötzlicher Lautstärkeänderungen.</li> </ul>	Wählen Sie eine Einstellung mit der Taste ▲/ ▼ auf dem Bedienfeld oder der Taste M auf der Fernbedienung aus.	Aus Ein
	<ul style="list-style-type: none"> <li>• <b>Klarer Ton:</b> Zur Verbesserung der Klangqualität.</li> </ul>		Aus Ein
OPS-Audio	Geben Sie das OPS-Audio-Ausgangsformat an. <b>Hinweis:</b> Diese Option gilt nur für die Modelle RX-42E und RX-55E mit auf OPS eingestellter Eingangsquelle.	Stellen Sie den Wert mit der Taste ▲/ ▼ auf dem Bedienfeld oder der Taste M auf der Fernbedienung ein.	Autom. Analog Digital

# EINSTELLUNG DER LCD-ANZEIGE

## 5.3 Kacheleinstellungen

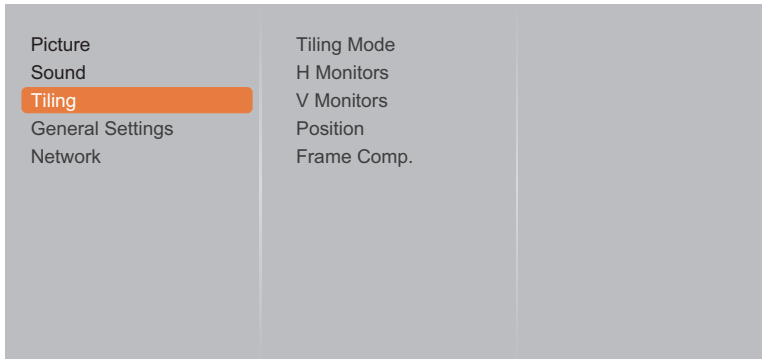

- 1 Rufen Sie mit der Taste **MENU** auf dem Bedienfeld oder der Taste **⬆️** auf der Fernbedienung das OSD-Fenster auf.
- 2 Wählen Sie die Option **Kacheln** und drücken Sie dann die Taste **INPUT** auf dem Bedienfeld oder die Taste **OK** auf der Fernbedienung.
- 3 Wählen Sie eine Option mit der Taste **▲/▼** auf dem Bedienfeld oder mit der Taste **⬆️** auf der Fernbedienung aus.
- 4 Rufen Sie das Untermenü mit der Taste **INPUT** auf dem Bedienfeld oder der Taste **OK** auf der Fernbedienung auf.

Element	Funktion	Bedienung	Bereich
Kacheln	<p>Mit dieser Funktion können Sie eine einzelne große Bildschirmmatrix (Videowand) erstellen, die aus bis zu 100 Displays besteht (max. 10 Displays in der jeweilig vertikalen und horizontalen Anordnung).</p> <p>Bei Aktivierung von Kacheln können die folgenden Anzeigeeinstellungen konfiguriert werden:</p> <ul style="list-style-type: none"> <li>• <b>H. Monitore</b></li> <li>• <b>V. Monitore</b></li> <li>• <b>Position</b></li> <li>• <b>Einzelbildkomp.</b></li> </ul>	Wählen Sie eine Einstellung mit der Taste <b>▲/▼</b> auf dem Bedienfeld oder der Taste <b>⬆️</b> auf der Fernbedienung aus.	Aus Ein
H. Monitore	Zur Anpassung der horizontal ausgerichteten Displays.	Stellen Sie den Wert mit der Taste <b>▲/▼</b> auf dem Bedienfeld oder der Taste <b>⬆️</b> auf der Fernbedienung ein.	1 – 10
V. Monitore	Zur Anpassung der vertikal ausgerichteten Displays.	Stellen Sie den Wert mit der Taste <b>▲/▼</b> auf dem Bedienfeld oder der Taste <b>⬆️</b> auf der Fernbedienung ein.	1 – 10

# EINSTELLUNG DER LCD-ANZEIGE

Element	Funktion	Bedienung	Bereich
Position	Zur Anpassung der Position dieses Displays in der Bildschirmmatrix. Beziehen Sie sich bitte auf Beispiel 1.	Stellen Sie den Wert mit der Taste ▲/ ▼ auf dem Bedienfeld oder der Taste <b>M</b> auf der Fernbedienung ein.	0 – 100
	<p>Beispiel 1: Bildschirmmatrix 1 x 2 (2 Displays)</p> <ul style="list-style-type: none"> <li>• H. Monitore = 2 Displays</li> <li>• V. Monitore = 1 Display</li> </ul>		
Einzelbildkomp.	<p>Bei Aktivierung der Einzelbildkompensation wird bei der Bildanzeige die Breite der Displayblenden mit in Betracht gezogen, sodass ein möglichst exaktes Bild angezeigt wird.</p> <ul style="list-style-type: none"> <li>• Einzelbildkomp. H 0 bis 100</li> <li>• Einzelbildkomp. V 0 bis 100</li> </ul>	Wählen Sie eine Einstellung mit der Taste ▲/ ▼ auf dem Bedienfeld oder der Taste <b>M</b> auf der Fernbedienung aus.	Aus Ein

# EINSTELLUNG DER LCD-ANZEIGE

## 5.4 Allgemeine Einstellungen



- 1 Rufen Sie mit der Taste **MENU** auf dem Bedienfeld oder der Taste **⬆** auf der Fernbedienung das OSD-Fenster auf.
- 2 Wählen Sie **Allgemeine Einstellungen** und drücken Sie dann die Taste **INPUT** auf dem Bedienfeld oder die Taste **OK** auf der Fernbedienung.
- 3 Wählen Sie eine Option mit der Taste **▲/▼** auf dem Bedienfeld oder mit der Taste **⬆/⬇** auf der Fernbedienung aus.
- 4 Rufen Sie das Untermenü mit der Taste **INPUT** auf dem Bedienfeld oder der Taste **OK** auf der Fernbedienung auf.

Element	Funktion	Bedienung	Bereich
Sprache	Zur Auswahl der für Bildschirmmenüs verwendeten Sprache.	Wählen Sie eine Einstellung mit der Taste <b>▲/▼</b> auf dem Bedienfeld oder der Taste <b>⬆/⬇</b> auf der Fernbedienung aus.	English Deutsch 繁體中文 Français Italiano Español Русский Polski Türkçe 简体中文 Português اللغة العربية 日本語
Logo	Bei Aktivierung wird das AG-Neovo-Logo am Startbildschirm angezeigt.		Aus Ein
Informationsanzeige	Ist diese Funktion aktiviert und wird das im Bereitschaftsmodus befindliche Display eingeschaltet, blendet sich eine OSD-Information oben links auf dem Bildschirm ein.		Aus Ein
Anti-Burn-In	Aktivieren Sie für die Videoquellen die Anti-Burn-in™-Funktion, um das Display vor eingebrannten Bildern oder Nachbildern zu schützen, wenn eine Zeit lang nicht benutzt wird.		









# EINSTELLUNG DER LCD-ANZEIGE

Element	Funktion	Bedienung	Bereich	
Anti-Burn-In	<ul style="list-style-type: none"> <li>• <b>Modus:</b> Stellen Sie den „Anti-Burn-in“-Modus ein.</li> </ul>	<p>Wählen Sie eine Einstellung mit der Taste ▲/▼ auf dem Bedienfeld oder der Taste ▲/▼ auf der Fernbedienung aus.</p>	Aus	
	<ul style="list-style-type: none"> <li>• <b>Intervall (STUNDEN):</b> Legen Sie die Zeitspanne in Stunden bis zum Einsetzen der Anti-Burn-in™-Funktion fest.</li> </ul>		A	
ALink	Aktivieren oder deaktivieren Sie die HDMI-Consumer-Electronics-Control-Steuerung. Bei Einstellung auf <b>Ein</b> können Sie das verbundene HDMI-CEC-kompatible Gerät in demselben Betriebsstatus steuern.		<p>Wählen Sie eine Einstellung mit der Taste ▲/▼ auf dem Bedienfeld oder der Taste ▲/▼ auf der Fernbedienung aus.</p>	B
	Erweiterte Energieverwaltung			Konfigurieren Sie die erweiterten Betriebseinstellungen.
<ul style="list-style-type: none"> <li>• <b>Bereitschaft:</b> Aktiviert oder deaktiviert den Bereitschaftsmodus. Wenn das LCD-Display in den Bereitschaftsmodus wechselt, wird der Bildschirm schwarz und die LED-Anzeige leuchtet orange.</li> </ul> <p><b>Hinweis:</b> Der Zeitpunkt, wann die Anzeige in den Bereitschaftsmodus umschaltet, richtet sich nach der Einstellung für Quelle erkennen. Wenn Quelle erkennen auf Auto eingestellt ist, prüft die Anzeige alle Eingangssignale, ehe bei ausbleibendem Signal in den Bereitschaftsmodus umgeschaltet wird; dies nimmt mehr Zeit in Anspruch. Wenn Quelle erkennen auf Manuell eingestellt ist, wechselt die Anzeige direkt in den Bereitschaftsmodus.</p> <ul style="list-style-type: none"> <li>• <b>Einschaltzustand:</b> Wählen Sie den Betriebszustand, der beim nächsten Anschließen des Netzkabels genutzt werden soll.</li> </ul>		4		
Erweiterte Energieverwaltung	<ul style="list-style-type: none"> <li>• <b>Einschaltverzögerung:</b> Durch Anpassung der Einschaltverzögerung (in Sekunden) können Sie bei mehreren verbundenen Displays festlegen, dass sich die Displays einzeln der Reihe nach je nach ID-Nummer einschalten sollen.</li> </ul>	5		
	<ul style="list-style-type: none"> <li>• <b>Einschaltzustand:</b> Wählen Sie den Betriebszustand, der beim nächsten Anschließen des Netzkabels genutzt werden soll.</li> </ul>	6		
		8		
		Aus		
		Ein		
		Aus		
		Ein		
		Ein		
		Bereitschaft		
		Letzter Status		
		0 – 60		

# EINSTELLUNG DER LCD-ANZEIGE

Element	Funktion	Bedienung	Bereich
Erweiterte Energieverwaltung	<ul style="list-style-type: none"> <li>• <b>Energiesparen:</b> Wählen Sie zum Aufwecken des PCs Normal.</li> </ul>	Wählen Sie eine Einstellung mit der Taste ▲/ ▼ auf dem Bedienfeld oder der Taste ▲/ ▼ auf der Fernbedienung aus.	Normal Geringer Stromverbrauch im Bereitschaftsmodus
	<ul style="list-style-type: none"> <li>• <b>LED-Anzeige:</b> Schalten Sie die LED-Anzeige des LCD-Monitors ein oder aus.</li> </ul>		Aus Ein
Auto-Helligkeit	Passt automatisch die Helligkeit des Bildschirms entsprechend der Umgebungsbeleuchtung an.		

# EINSTELLUNG DER LCD-ANZEIGE

Element	Funktion	Bedienung	Bereich
	<p>Stellt die DisplayPort-Version auf 1.1a oder 1.2 ein. Diese Einstellung ist nur bei folgendem DisplayPort-Eingang und -Ausgang gültig.</p> <ul style="list-style-type: none"> <li>• <b>1.1a:</b> Wird die DisplayPort-Version auf 1.1a (Standard) gesetzt, ist der DisplayPort-Ausgang der Klon des DisplayPort-Eingangs.</li> <li>• <b>1.2:</b> Setzen Sie die DisplayPort-Version auf 1.2, um MST (Multi-Stream Transport) zu unterstützen.</li> </ul> <p><b>Hinweis:</b> Wenn das Display bei einer DisplayPort-Quelle nichts angezeigt ist oder nicht ordnungsgemäß funktioniert, wechseln Sie zu 1.1a und schalten Sie das Gerät aus und wieder ein.</p>		<p>1.1a 1,2</p>
DisplayPort-Ver.	<p>Zum Aktivieren oder Deaktivieren der Tasten am Bedienfeld des LCD-Displays wählen.</p> <ul style="list-style-type: none"> <li>• <b>Entsperren:</b> Zum Aktivieren aller Tasten.</li> <li>• <b>Alles sperren:</b> Zum Sperren aller Tasten.</li> <li>• <b>Sperren, außer Lautstärke:</b> Zum Deaktivieren aller Tasten mit Ausnahme von <b>+</b> oder <b>-</b>.</li> <li>• <b>Sperren, außer Ein-/Austaste:</b> Zum Deaktivieren aller Tasten mit Ausnahme der -Taste.</li> <li>• <b>Alles sperren, außer Lautstärke und Ein-/Aus-Taste:</b> Zum Deaktivieren aller Tasten mit Ausnahme von <b>+</b>, <b>-</b> oder .</li> </ul> <p><b>Hinweis:</b> Drücken Sie zum Deaktivieren der Funktion lokalen Tastensperre  und die Tasten 1 9 9 8 an der Fernbedienung.</p>	<p>Wählen Sie eine Einstellung mit der Taste /  auf dem Bedienfeld oder der Taste /  auf der Fernbedienung aus.</p>	<p>Freigeben Alles sperren Sperren, außer Lautstärke Sperren, außer Ein-/Austaste Alles sperren, außer Lautstärke und Ein-/Aus-Taste</p>
Tastensperre			

# EINSTELLUNG DER LCD-ANZEIGE

Element	Funktion	Bedienung	Bereich
Fernbedienungssperre	<p>Zum Aktivieren oder Deaktivieren der Tasten an der Fernbedienung des Displays wählen.</p> <ul style="list-style-type: none"> <li>• <b>Entsperren:</b> Zum Aktivieren der Tastenfunktion der Fernbedienung.</li> <li>• <b>Alles sperren:</b> Zum Sperren aller Tastenfunktionen der Fernbedienung.</li> <li>• <b>Sperren, außer Lautstärke:</b> Zum Deaktivieren aller Tastenfunktionen mit Ausnahme von <b>—</b> oder <b>+</b>.</li> <li>• <b>Sperren, außer Ein-/Austaste:</b> Zum Deaktivieren aller Tastenfunktionen mit Ausnahme von <b>⏻</b>.</li> <li>• <b>Alles sperren, außer Lautstärke und Ein-Aus-Taste:</b> Deaktiviert alle Tastenfunktionen der Fernbedienung mit Ausnahme der Tasten <b>—</b>, <b>+</b> oder <b>⏻</b>.</li> </ul> <p><b>Hinweis:</b> Drücken Sie zum Deaktivieren der Funktion Fernbedienungssperre <b>⏻</b> und die Tasten 1 9 9 8 an der Fernbedienung.</p>	<p>Wählen Sie eine Einstellung mit der Taste <b>▲/▼</b> auf dem Bedienfeld oder der Taste <b>↓/↵</b> auf der Fernbedienung aus.</p>	<p>Freigeben</p> <p>Alles sperren</p> <p>Sperren, außer Lautstärke</p> <p>Sperren, außer Ein-/Austaste</p> <p>Alles sperren, außer Lautstärke und Ein-Aus-Taste</p>
Quelle erkennen	<p>Konfigurieren Sie, wie der LCD-Monitor die Eingangsquelle erkennt.</p>		<p>Status</p> <p>Ausfallschutz 1</p> <p>Ausfallschutz 2</p> <p>Ausfallschutz 3</p> <p>Ausfallschutz 4</p> <p>Ausfallschutz 5</p> <p>Ausfallschutz 6</p> <p>Ausfallschutz 7</p>
	<ul style="list-style-type: none"> <li>• <b>Status:</b> Setzen Sie die Eingangserkennung auf <b>Ein</b>, damit der Monitor die Eingangsquelle automatisch erkennen kann. Setzen Sie die Option zur manuellen Einstellung der Quelle auf <b>Aus</b>. Zudem können Sie die Eingangserkennung auf <b>Ausfallschutz</b> einstellen und eine Eingangsquellen-Prioritätsliste (<b>Ausfallschutz 1</b> bis <b>Ausfallschutz 7</b>) erstellen, falls mehrere Quellen vorhanden sind</li> </ul>		<p>Aus</p> <p>Ein</p> <p>Ausfallsicherung</p>

# EINSTELLUNG DER LCD-ANZEIGE

Element	Funktion	Bedienung	Bereich
Quelle erkennen	<ul style="list-style-type: none"> <li>• <b>Ausfallschutz 1 bis Ausfallschutz 7:</b> Falls Sie <b>Allgemeine Einstellungen</b> &gt; <b>Status</b> auf <b>Ausfallschutz</b> gesetzt haben, konfigurieren Sie bis zu 7 Ausfallschutz-Signalquellen in einer Reihenfolge von 1 bis 7.</li> </ul> <p><b>Hinweis:</b> Die OPS-Option ist nur bei den Modellen RX-42E und RX-55E verfügbar.</p>	<p>a) Wählen Sie eine Einstellung mit der Taste ▲/▼ auf dem Bedienfeld oder der Taste ⏪ auf der Fernbedienung aus.</p> <p>b) Drücken Sie zum Bestätigen die Taste <b>INPUT</b> auf dem Bedienfeld oder die Taste <b>OK</b> auf der Fernbedienung.</p>	USB HDMI1 HDMI2 DisplayPort OPS DVI-D YPbPr AV VGA
Schlaftimer	Zur Abschaltung des Displays nach einer angegebenen Zeit.	Wählen Sie eine Einstellung mit der Taste ▲/▼ auf dem Bedienfeld oder der Taste ⏪ auf der Fernbedienung aus.	Aus 5 min 10 min 15 min ... 240 min
Monitor-ID	Zur Anpassung der ID-Nummer zur Steuerung des Displays über die RS232-Verbindung. Jedes Display benötigt eine eindeutige ID-Nummer, wenn mehrere Displays dieser Art verbunden sind.	Stellen Sie den Wert mit der Taste ▲/▼ auf dem Bedienfeld oder der Taste ⏪ auf der Fernbedienung ein.	1 – 255

# EINSTELLUNG DER LCD-ANZEIGE

Element	Funktion	Bedienung	Bereich
Takt	Zur Festlegung des aktuellen Datums und der Uhrzeit der internen Uhr des Displays.		
	<ul style="list-style-type: none"> <li>• <b>Sommerzeit:</b> Zur Auswahl der Sommerzeit.</li> </ul>	Wählen Sie eine Einstellung mit der Taste ▲/▼ auf dem Bedienfeld oder der Taste ▲/▼ auf der Fernbedienung aus.	Sommerzeit Standardzeit
	<ul style="list-style-type: none"> <li>• <b>Datum:</b> Zum Einstellen des aktuellen Datums.</li> </ul>	<p>a) Stellen Sie mit der Taste ▲/▼ auf dem Bedienfeld oder der Taste ▲/▼ auf der Fernbedienung den Monat, den Tag und das Jahr ein.</p> <p>b) Navigieren Sie mit der Taste +/– auf dem Bedienfeld oder der Taste ←/→ auf der Fernbedienung zu den Feldern Monat, Tag und Jahr.</p> <p>c) Drücken Sie zum Bestätigen die Taste <b>INPUT</b> auf dem Bedienfeld oder die Taste <b>OK</b> auf der Fernbedienung.</p>	Abbrechen Fertig

# EINSTELLUNG DER LCD-ANZEIGE

Element	Funktion	Bedienung	Bereich
Takt	<ul style="list-style-type: none"> <li>• <b>Zeit:</b> Stellen Sie aktuelle Uhrzeit ein.</li> </ul>	<p>a) Stellen Sie mit der Taste ▲/▼ auf dem Bedienfeld oder der Taste <b>M</b> auf der Fernbedienung die Stunde und die Minute ein.</p> <p>b) Navigieren Sie mit +/- am Bedienfeld oder ◀/▶ an der Fernbedienung zwischen den Stunden- und Minutenfeldern.</p> <p>c) Drücken Sie zum Bestätigen die Taste <b>INPUT</b> auf dem Bedienfeld oder die Taste <b>OK</b> auf der Fernbedienung.</p>	Abbrechen Fertig

# EINSTELLUNG DER LCD-ANZEIGE



Element	Funktion	Bedienung	Bereich
Zeitplan	<p>Mit dieser Funktion können Sie bis zu 7 verschiedene Zeitplanintervalle zur Aktivierung des Displays programmieren.</p> <p>Sie können Folgendes einstellen:</p> <ul style="list-style-type: none"> <li>• Welche Eingangsquelle das Display für die jeweilige geplante Aktivierungsdauer nutzen soll.</li> <li>• Die Zeit zur Ein- und Abschaltung des Displays.</li> <li>• Die Wochentage, an denen das Display aktiviert werden soll.</li> </ul> <p><b>Hinweis:</b></p> <ul style="list-style-type: none"> <li>◆ Vor Nutzung dieser Funktion sollten Sie das aktuelle Datum und die Uhrzeit im Menü <b>Uhr</b> festlegen.</li> <li>◆ Nach Änderung der <b>Uhr</b>-Option im <b>Allgemeine Einstellungen</b>-Menü müssen Sie die Einstellungen unter <b>Zeitplan</b> erneut festlegen.</li> </ul>		
	<ul style="list-style-type: none"> <li>• <b>Status:</b> Zum Aktivieren oder Deaktivieren des Zeitplans.</li> </ul>	<p>Wählen Sie eine Einstellung mit der Taste ▲/▼ auf dem Bedienfeld oder der Taste ⏪/⏩ auf der Fernbedienung aus.</p>	<p>Aus Ein</p>
	<ul style="list-style-type: none"> <li>• <b>Quelle:</b> Zur Auswahl der Quelle für den Zeitplan.</li> </ul> <p><b>Hinweis:</b> Die OPS-Option ist nur bei den Modellen RX-42E und RX-55E verfügbar.</p>	<p>Wählen Sie eine Einstellung mit der Taste ▲/▼ auf dem Bedienfeld oder der Taste ⏪/⏩ auf der Fernbedienung aus.</p>	<p>USB HDMI 1 HDMI 2 DisplayPort OPS DVI-D YPbPr AV VGA</p>
Zeitplan (Fortsetzung)	<ul style="list-style-type: none"> <li>• <b>Einschaltzeit:</b> Zum Einstellen der Zeit, zu der sich der Zeitplan einschaltet.</li> </ul>	<p>a) Stellen Sie mit der Taste ▲/▼ auf dem Bedienfeld oder der Taste ⏪/⏩ auf der Fernbedienung die Stunde und die Minute ein.</p> <p>b) Navigieren Sie mit +/– am Bedienfeld oder ⏪/⏩ an der Fernbedienung zwischen den Stunden- und Minutenfeldern.</p> <p>c) Drücken Sie zum Bestätigen die Taste <b>INPUT</b> auf dem Bedienfeld oder die Taste <b>OK</b> auf der Fernbedienung.</p>	<p>Abbrechen Fertig</p>



# EINSTELLUNG DER LCD-ANZEIGE

Element	Funktion	Bedienung	Bereich
Zeitplan (Fortsetzung)	<ul style="list-style-type: none"> <li>• <b>Abschaltzeit:</b> Zum Einstellen der Zeit, zu der sich der Zeitplan abschaltet.</li> </ul>	a) Stellen Sie mit der Taste ▲/▼ auf dem Bedienfeld oder der Taste <b>M</b> auf der Fernbedienung die Stunde und die Minute ein. b) Navigieren Sie mit +/- am Bedienfeld oder ◀/▶ an der Fernbedienung zwischen den Stunden- und Minutenfeldern. c) Drücken Sie zum Bestätigen die Taste <b>INPUT</b> auf dem Bedienfeld oder die Taste <b>OK</b> auf der Fernbedienung.	Abbrechen Fertig
	<ul style="list-style-type: none"> <li>• <b>Wiederholen:</b> Wählen Sie die Wochentage, an denen sich der Zeitplan aktiviert.</li> </ul>	a) Stellen Sie mit der Taste ▲/▼ auf dem Bedienfeld oder der Taste <b>M</b> auf der Fernbedienung die Stunde und die Minute ein. b) Drücken Sie zum Bestätigen die Taste <b>INPUT</b> auf dem Bedienfeld oder die Taste <b>OK</b> auf der Fernbedienung.	Nie Jeden Sonntag Jeden Montag Jeden Dienstag Jeden Mittwoch Jeden Donnerstag Jeden Freitag Jeden Samstag
	<ul style="list-style-type: none"> <li>• <b>Wiedergabeeinstellung:</b> Wählen Sie die Datei, die in die Wiedergabeliste aufgenommen werden soll.</li> </ul> <p><b>Hinweis:</b></p> <ul style="list-style-type: none"> <li>◆ Jede Wiedergabeliste unterstützt bis zu 30 Dateien.</li> <li>◆ Die Wiedergabeliste wird bei Auswahl von <b>Werkseinstellungen</b> nicht gelöscht. Sie müssen die Dateien manuell entfernen oder <i>usb_schedulinglist.txt</i> auf dem USB-Laufwerk löschen.</li> </ul>		

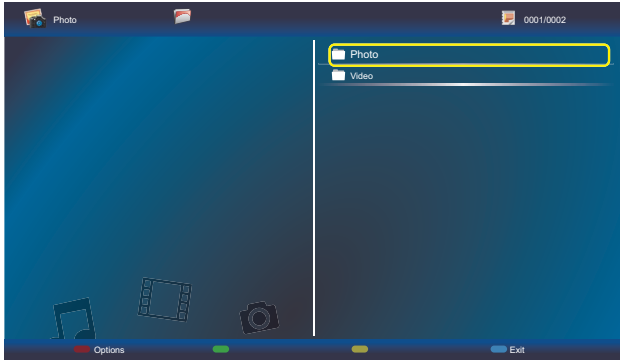
# EINSTELLUNG DER LCD-ANZEIGE

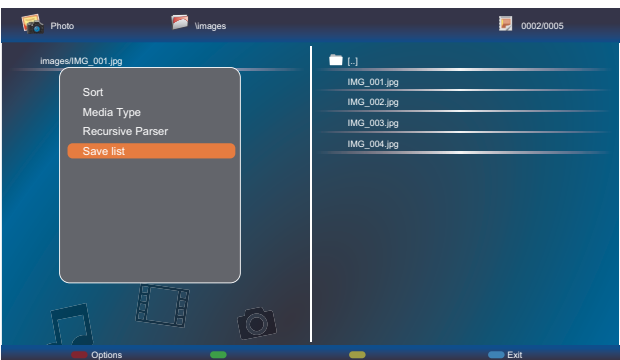
Element	Funktion	Bedienung	Bereich
Zeitplan (Fortsetzung)	a) Wählen Sie mit ▲/▼ am Bedienfeld oder M an der Fernbedienung die Datei. b) Mit <b>INPUT</b> am Bedienfeld oder <b>OK</b> an der Fernbedienung können Sie die Wiedergabeliste einstellen oder leeren.		
	<p style="text-align: center;"><b>Wiedergabelistenansicht</b></p> 		
	a) Drücken Sie  an der Fernbedienung, wählen Sie dann zum Speichern der Wiedergabeliste <b>Liste speichern</b> . b) Drücken Sie zum Beenden der Wiedergabeliste und zum Zurückkehren zum Bildschirmenü  an der Fernbedienung.		
	<p style="text-align: center;"><b>Liste speichern</b></p> 		

# EINSTELLUNG DER LCD-ANZEIGE

Element	Funktion	Bedienung	Bereich
Kühlgebläse	<p>Legt den Betriebsumfang des Kühlgebläses fest.</p> <ul style="list-style-type: none"> <li>• <b>Aus:</b> Das Kühlgebläse ist ausgeschaltet.</li> <li>• <b>Ein:</b> Das Kühlgebläse ist während der gesamten Betriebszeit des LCD-Displays eingeschaltet.</li> <li>• <b>Autom.:</b> Das Kühlgebläse schaltet sich ein, wenn die Temperatur des LCD-Displays auf 60 °C (140 °F) ansteigt.</li> </ul> <p><b>Hinweis:</b></p> <ul style="list-style-type: none"> <li>◆ Es blendet sich eine Temperaturwarnung ein, wenn die Temperatur auf 70 °C (158 °F) ansteigt.</li> <li>◆ Ganz gleich, ob das Kühlgebläse ein- oder ausgeschaltet ist, es schaltet sich drei Minuten lang automatisch ein, wenn die Temperatur auf 70 °C (158 °F) ansteigt, und es blendet sich 10 Sekunden lang eine Temperaturwarnung ein. In diesem Fall schaltet sich das LCD-Display ab und die Betriebs-LED-Anzeige blinkt rot und grün.</li> <li>◆ Diese Option ist nur bei den Modellen RX-42E und RX-55E verfügbar.</li> </ul>	<p>Wählen Sie eine Einstellung mit der Taste ▲/ ▼ auf dem Bedienfeld oder der Taste ▲/ ▼ auf der Fernbedienung aus.</p>	<p>Aus Ein Autom.</p>
RS232-Steuerungsanschluss	<p>Wählen Sie als RS232-Steuerung zwischen Card OPS oder im Display integriertem RS232 aus.</p> <p><b>Hinweis:</b> Diese Option ist nur bei den Modellen RX-42E und RX-55E verfügbar.</p>	<p>Wählen Sie eine Einstellung mit der Taste ▲/ ▼ auf dem Bedienfeld oder der Taste ▲/ ▼ auf der Fernbedienung aus.</p>	<p>RS232 OPS RS232</p>
Werkseinstellungen	<p>Zum Rücksetzen all Ihrer angepassten Einstellungen auf die werkseitigen Standards.</p>	<p>Wählen Sie eine Einstellung mit der Taste +/– auf dem Bedienfeld oder der Taste ←/→ auf der Fernbedienung aus.</p>	<p>OK Abbrechen</p>

# EINSTELLUNG DER LCD-ANZEIGE

## 5.5 Netzwerkeinstellungen

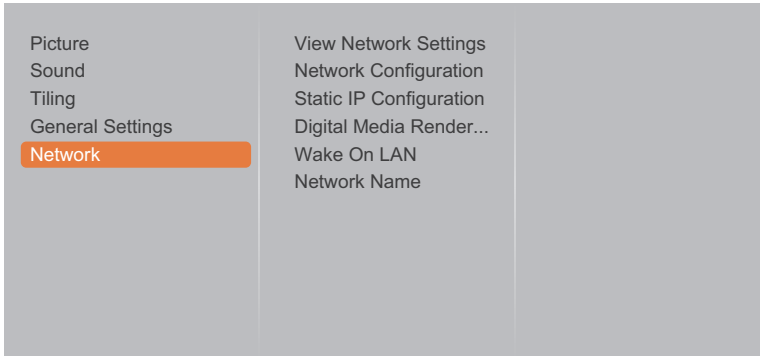

- 1 Rufen Sie mit der Taste **MENU** auf dem Bedienfeld oder der Taste **⬆** auf der Fernbedienung das OSD-Fenster auf.
- 2 Wählen Sie die Option **Netzwerk** und drücken Sie dann die Taste **INPUT** auf dem Bedienfeld oder die Taste **OK** auf der Fernbedienung.
- 3 Wählen Sie eine Option mit der Taste **▲/▼** auf dem Bedienfeld oder mit der Taste **↔** auf der Fernbedienung aus.
- 4 Rufen Sie das Untermenü mit der Taste **INPUT** auf dem Bedienfeld oder der Taste **OK** auf der Fernbedienung auf.

Element	Funktion	Bedienung	Bereich
Netzwerkeinstellungen anzeigen	Zeigt den Status des verbundenen Netzwerks.	Drücken Sie die Taste <b>INPUT</b> auf dem Bedienfeld oder die Taste <b>OK</b> an der Fernbedienung.	Schließen
Netzwerkconfiguration	Wählen Sie, wie das LCD-Display Netzwerkressourcen Adressen zuweisen soll.	a) Wählen Sie eine Einstellung mit der Taste <b>▲/▼</b> auf dem Bedienfeld oder der Taste <b>↔</b> auf der Fernbedienung aus. b) Drücken Sie zum Bestätigen die Taste <b>INPUT</b> auf dem Bedienfeld oder die Taste <b>OK</b> auf der Fernbedienung.	DHCP & Auto-IP Statische IP

# EINSTELLUNG DER LCD-ANZEIGE





Element	Funktion	Bedienung	Bereich
Statische IP-Konfiguration	<p>Konfigurieren Sie die Netzwerkparameter, wie IP-Adresse, Netzmaske, Gateway, DNS 1 und DNS 2.</p> <p><b>Hinweis:</b> Diese Funktion kann nur konfiguriert werden, wenn <b>Netzwerkconfiguration</b> auf <b>Statische IP</b> eingestellt ist.</p>	<p>a) Wählen Sie das Element mit der Taste ▲/▼ auf dem Bedienfeld oder der Taste <b>M</b> auf der Fernbedienung aus.</p> <p>b) Bestätigen Sie die Auswahl mit der Taste <b>INPUT</b> auf dem Bedienfeld oder der Taste <b>OK</b> an der Fernbedienung.</p> <p>c) Drücken Sie bei Bedarf +/- am Bedienfeld oder &lt;/&gt; an der Fernbedienung und konfigurieren Sie mit den Zifferntasten [0] bis [9] an der Fernbedienung die Netzwerkparameter.</p> <p>d) Sind Sie mit der Einstellung fertig, drücken Sie die Taste <b>INPUT</b> auf dem Bedienfeld oder die Taste <b>OK</b>. Drücken Sie die Taste +/- am Bedienfeld oder die Taste &lt;/&gt; an der Fernbedienung, um <b>Fertig</b> auszuwählen. Speichern Sie dann die Einstellung mit der Taste <b>INPUT</b> auf dem Bedienfeld oder der Taste <b>OK</b> an der Fernbedienung.</p>	<p>IP-Adresse</p> <p>Netzmaske</p> <p>Gateway</p> <p>DNS 1</p> <p>DNS 2</p>
Digital Media Renderer – DMR	Aktivieren Sie diese Funktion, damit das Display Multimedia-Dateien vom verbundenen Gerät aus dem Netzwerk empfangen kann.	Wählen Sie eine Einstellung mit der Taste ▲/▼ auf dem Bedienfeld oder der Taste <b>M</b> auf der Fernbedienung aus.	Aus Ein
Wake-On-LAN	Aktivieren Sie diese Funktion, damit sich das Display über das Netzwerk einschalten lässt.	Wählen Sie eine Einstellung mit der Taste ▲/▼ auf dem Bedienfeld oder der Taste <b>M</b> auf der Fernbedienung aus.	Aus Ein

# EINSTELLUNG DER LCD-ANZEIGE

Element	Funktion	Bedienung	Bereich
Netzwerkname	Bei der Verbindung mehrerer Displays können Sie jedes einzelne Display zur einfachen Identifikation umbenennen.	<p>a) Drücken Sie die Taste <b>INPUT</b> auf dem Bedienfeld oder die Taste <b>OK</b> auf der Fernbedienung, um die Bildschirmtastatur für das Feld Netzwerkname zu öffnen.</p> <p>b) Geben Sie über die Bildschirmtastatur den Namen ein:</p> <p>i) Wählen Sie eine Einstellung mit der Taste ▲/▼/+/– auf dem Bedienfeld oder der Taste ⏪/⏩/▶ auf der Fernbedienung aus.</p> <p>ii) Bestätigen Sie die Auswahl mit der Taste <b>INPUT</b> auf dem Bedienfeld oder der Taste <b>OK</b> auf der Fernbedienung.</p> <p><b>Hinweis:</b> Drücken Sie während der Nutzung der Bildschirmtastatur zum Umschalten der Bildschirmtastaturtasten auf Kleinbuchstaben  an der Fernbedienung, zum Umschalten auf Großbuchstaben  an der Fernbedienung, zum Eingeben von Symbolen  an der Fernbedienung und zum Eingeben von Leerzeichen  an der Fernbedienung.</p> <p>c) Wählen Sie anschließend <b>Fertig</b> und drücken Sie <b>INPUT</b> am Bedienfeld oder <b>OK</b> an der Fernbedienung.</p> <p>d) Wählen Sie bei Abschluss der Einstellung mit +/– am Bedienfeld oder ⏪/⏩ an der Fernbedienung die Option <b>Fertig</b>. Speichern Sie dann die Einstellung mit der Taste <b>INPUT</b> auf dem Bedienfeld oder der Taste <b>OK</b> an der Fernbedienung.</p>	/

# KAPITEL 6: Anhang

## 6.1 Warnmeldungen

Warnmeldungen	Ursache	Lösung
 Cannot display this video mode	Auflösung oder Bildschirmaktualisierungsrate der Computer-Grafikkarte befinden sich außerhalb des zulässigen Bereiches.	<ul style="list-style-type: none"><li>• Ändern Sie Auflösung oder Bildschirmaktualisierungsrate der Grafikkarte entsprechend.</li></ul>
 No signal	Das LCD-Display erkennt kein Eingangssignal.	<ul style="list-style-type: none"><li>• Prüfen Sie, ob die Quelle eingeschaltet ist.</li><li>• Vergewissern Sie sich, dass das Signalkabel richtig angeschlossen ist.</li><li>• Schauen Sie nach, ob die Anschlussstifte im Stecker verbogen oder gebrochen sind.</li></ul>
 KEY Lock	Die Steuerung über die Bedienfeldtasten wurde vom Benutzer gesperrt.	<ul style="list-style-type: none"><li>• Deaktivieren Sie die Funktion Tastensperre. Siehe Seite 71.</li></ul>
 RC Lock	Die Steuerung über die Fernbedienungstasten wurde vom Benutzer gesperrt.	<ul style="list-style-type: none"><li>• Deaktivieren Sie die Funktion Fernbedienungssperre. Siehe Seite 72.</li></ul>

# Anhang

## 6.2 Kompatibilität mit USB-Geräten

USB-Videountertitelformate (für verschiedensprachige Untertitel etc.)

Dateiendungen	Container	Videocodec	Maximale Auflösung	Max. Bildwiederholfrequenz (Bilder/s)	Max. Bitrate (Mb/s)	Audiocodec
.mpg mpeg .vob	PS	MPEG-1	1920 x 1080	25p, 30p, 50i, 60i	30	MPEG-1 (L1&L2), MPEG-1,2,2.5 L3, AAC/HE-AAC (v1&v2), DVD-PCM, AC3
		MPEG-2	1920 x 1080	25p, 30p, 50i, 60i	30	
		MPEG-4 ASP	1920 x 1080	25p, 30p, 50i, 60i	30	
		H.264	1920 x 1080	25p, 30p, 50p, 60p, 60i	30	
.ts	TS	MPEG-2	1920 x 1080	25p, 30p, 50i, 60i	30	MPEG-1 (L1&L2), MPEG-1,2,2.5 L3, AAC/HE-AAC (v1&v2), AC3, E-AC3, Dolby Pulse
		MPEG-4 ASP	1920 x 1080	25p, 30p, 50i, 60i	30	
		H.264	1920 x 1080	25p, 30p, 50p, 60p, 60i	30	
		MVC	1920 x 1080i bei Halbbildfrequenz = 50, 60 Hz 1920 x 1080p bei Bildrate = 24, 25, 30 Hz 1280 x 720p bei Bildrate = 50, 60 Hz	-	30	
.ts .m2ts .mts .mt2	MaTS TTS	MPEG-2	1920 x 1080	25p, 30p, 50i, 60i	30	MPEG-1 (L1&L2), MPEG-1,2,2.5 L3, AAC/HE-AAC (v1&v2), AC3, E-AC3, Dolby Pulse
		MPEG-4 ASP	1920 x 1080	25p, 30p, 50i, 60i	30	
		H.264	1920 x 1080	25p, 30p, 50p, 60p, 60i	30	
		MVC	1920 x 1080i bei Halbbildfrequenz = 50, 60 Hz 1920 x 1080p bei Bildrate = 24, 25, 30 Hz 1280 x 720p bei Bildrate = 50, 60 Hz	-	30	
.ts .m2ts .mts	AVCHD	MPEG-2	1920 x 1080	25p, 30p, 50i, 60i	30	MPEG-1 (L1&L2), MPEG-1,2,2.5 L3, AAC/HE-AAC (v1&v2), AC3, E-AC3, Dolby Pulse
		MPEG-4 ASP	1920 x 1080	25p, 30p, 50i, 60i	30	
		H.264	1920 x 1080	25p, 30p, 50p, 60p, 60i	30	



# Anhang

Dateiendungen	Container	Videocodec	Maximale Auflösung	Max. Bildwiederholfrequenz (Bilder/s)	Max. Bitrate (Mb/s)	Audiocodec
.ts .m2ts .mts	AVCHD	MVC	1920 x 1080i bei Halbbildfrequenz = 50, 60 Hz 1920 x 1080p bei Bildrate = 24, 25, 30 Hz 1280 x 720p bei Bildrate = 50, 60 Hz	-	30	MPEG-1 (L1&L2), MPEG-1,2,2.5 L3, AAC/HE-AAC (v1&v2), AC3, E-AC3, Dolby Pulse
.m4v	M4V	H.264	1920 x 1080	25p, 30p, 50p, 60p, 60i	30	AAC
.ism/Manifest .mpd	frag MP4	H.264	1920 x 1080	25p, 30p, 50p, 60p, 60i	30	AAC/HE-AAC (v1&v2), AC3, E-AC3, WMA, WMA-PRO
		MVC	1920 x 1080i bei Halbbildfrequenz = 50, 60 Hz 1920 x 1080p bei Bildrate = 24, 25, 30 Hz 1280 x 720p bei Bildrate = 50, 60 Hz	-	30	
.mp4	MP4	MPEG-4 ASP	1920 x 1080	25p, 30p, 50i, 60i	30	AAC/HE-AAC (v1&v2), AC3, E-AC3, WMA, WMA-PRO
		H.264	1920 x 1080		30	
		MVC	1920 x 1080i bei Halbbildfrequenz = 50, 60 Hz 1920 x 1080p bei Bildrate = 24, 25, 30 Hz 1280 x 720p bei Bildrate = 50, 60 Hz	-	30	
		WMV9/VC1	1920 x 1080	30p, 60i	30	
.mkv .mk3d	MKV	MPEG-4 ASP	1920 x 1080	25p, 30p, 50i, 60i	30	MPEG-1 (L1&L2), MPEG-1,2,2.5 L3, AAC/HE-AAC (v1&v2), AC3, E-AC3, WMA, WMA-PRO
		H.264	1920 x 1080		30	

# Anhang

## USB-Multimedia-Formate

Dateiendungen	Container	Videocodec	Maximale Auflösung	Frequenz (kHz)	Max. Bitrate (Mb/s)	Audiocodec
.mp3	MP3	-	-	48	384	MPEG-1,2,2.5 L3
.wma .asf	WMA (V2 bis V9.2)	-	-	48	192	WMA
.wma	WMA Pro	-	-	96	768	WMA, WMA Pro
.wav (PC)	LPCM	-	-	192	768	LPCM
.aif (mac) .aiff (mac)	LPCM	-	-	192	768	LPCM
.aac .mp4 .m4a	AAC	-	-	48	1024	AAC, HE-AAC (v1&v2)
.pls .m3u	Wiedergabelisten	-	-	-	-	-
.m4a	M4A	-	-	48	1024	AAC, HE-AAC (v1&v2)

### Hinweis:

- ◆ Ton oder Bild funktionieren möglicherweise nicht, falls die standardmäßige Bitrate/Bildwiederholfrequenz der Inhalte die in der obigen Tabelle gelisteten kompatiblen Bilder/s übersteigt.
- ◆ Videoinhalte mit einer Bitrate oder einer Bildwiederholfrequenz jenseits der in der obigen Tabelle angegebenen Werte werden möglicherweise abgehackt wiedergegeben.

# Anhang

## 6.3 Unterstützte Auflösung

### VGA-Auflösung:

Standardauflösung	Aktive Auflösung		Bildwiederholfrequenz	Pixelrate	Bildformat	Modus
	H. Pixel	V. Linien				
VGA	640	480	60 Hz	25,175 MHz	4:3	Video Graphics Array
			72 Hz	31,5 MHz		
			75 Hz	31,5 MHz		
WVGA	720	400	70 Hz	33,75 MHz	16:9	Wide Video Graphics Array
SVGA	800	600	60 Hz	40 MHz	4:3	Super VGA
			75 Hz	49,5 MHz		
XGA	1024	768	60 Hz	65 MHz	4:3	Extended Graphics Array
			75 Hz	78,75 MHz		
WXGA	1280	768	60 Hz	79,5 MHz	5:3	Wide XGA
WXGA	1280	800	60 Hz	79,5 MHz	16:10	Wide XGA
SXGA	1280	960	60 Hz	108 MHz	4:3	Super XGA
SXGA	1280	1024	60 Hz	108 MHz	5:4	Super XGA
WXGA	1360	768	60 Hz	85,5 MHz	16:9	Wide XGA
WXGA	1366	768	60 Hz	85,5 MHz	16:9	Wide XGA
UXGA	1600	1200	60 Hz	162 MHz	4:3	Ultra XGA
HD1080	1920	1080	60 Hz	148,5 MHz	16:9	HD1080

### SDTV-Auflösung:

Standardauflösung	Aktive Auflösung		Bildwiederholfrequenz	Pixelrate	Bildformat	Modus
	H. Pixel	V. Linien				
480i	720	480	29,97 Hz	13,5 MHz	4:3	Modifizierter NTSC-Standard
480p			59,94 Hz	27 MHz		
576i	720	576	25 Hz	13,5 MHz	4:3	Modifizierter PAL-Standard
576p			50 Hz	27 MHz		

### HDTV-Resolution:

Standardauflösung	Aktive Auflösung		Bildwiederholfrequenz	Pixelrate	Bildformat	Modus
	H. Pixel	V. Linien				
720p	1280	720	50 Hz	74,25 MHz	16:9	Normaler DVB-Modus
			60 Hz			
1080i	1920	1080	25 Hz	74,25 MHz	16:9	Normaler ATSC-Modus
			30 Hz			
1080p	1920	1080	50 Hz	148,5 MHz	16:9	Normaler ATSC-Modus
			60 Hz			

### Allgemeine Richtlinien:

- Die PC-Textqualität ist im HD-1080-Modus (1920 x 1080, 60 Hz) am besten.
- Die Anzeige Ihres PC-Bildschirms sieht je nach Hersteller (und Ihrer jeweiligen Windows-Version) möglicherweise anders aus.
- Informationen zum Anschließen Ihres PCs an ein Display entnehmen Sie bitte der Bedienungsanleitung Ihres PCs.
- Falls ein Modus zur Auswahl der vertikalen und horizontalen Frequenz existiert, wählen Sie bitte 60 Hz (vertikal) und 31,5 kHz (horizontal). In einigen Fällen können ungewöhnliche Signale (wie Streifen) am Bildschirm erscheinen, wenn der PC abgeschaltet (bzw. getrennt) wird. Drücken Sie in diesem Fall zum Aufrufen des Videomodus die [SOURCE]-Taste. Stellen Sie außerdem sicher, dass der PC angeschlossen ist.
- Wenn horizontale synchrone Signale im RGB-Modus unregelmäßig erscheinen, prüfen Sie PC-Energiesparmodus oder Kabelanschlüsse.
- Die Tabelle mit Anzeigeeinstellungen stimmt mit den IBM/VESA-Standards überein und basiert auf dem analogen Eingang.
- Der DVI-Unterstützungsmodus entspricht dem PC-Unterstützungsmodus.
- Das beste Timing für die vertikale Frequenz ist in jedem Modus 60 Hz.

## 6.4 Reinigung

### Warnhinweise bei Benutzung des Displays

- Halten Sie Hände, Gesicht und andere Objekte von den Belüftungsöffnungen des Displays fern. Die Oberseite des Displays wird aufgrund der durch die Belüftungsöffnungen ausgegebenen heißen Luft üblicherweise sehr heiß. Falls Sie Körperteile zu nah an die Öffnungen halten, können Verbrennungen oder andere Verletzungen auftreten. Wenn Sie einen Gegenstand in der Nähe der Oberseite des Displays platzieren, könnten zudem durch Hitze bedingte Schäden am Gegenstand sowie am Display selbst auftreten.
- Achten Sie darauf, vor dem Transport des Displays alle Kabel zu ziehen. Wenn das Display mit angeschlossenen Kabeln transportiert wird, können die Kabel beschädigt werden und dadurch Brände oder Stromschläge verursachen.
- Ziehen Sie vor jeglichen Reinigungs- oder Wartungsarbeiten aus Sicherheitsgründen den Netzstecker aus der Steckdose.



### Anweisungen zur Reinigung des Frontpanels

- Die Vorderseite des Displays wurde speziell behandelt. Wischen Sie die Oberfläche sanft mit einem Reinigungstuch oder einem weichen, fusselfreien Tuch ab.
- Falls die Oberfläche verschmutzt ist, tauchen Sie ein weiches, fusselfreies Tuch in eine milde Reinigungslösung. Wringen Sie das Tuch zur Beseitigung gründlich aus. Wischen Sie die Oberfläche des Displays zur Beseitigung von Schmutz ab. Verwenden Sie dann zum Abtrocknen ein trockenes Tuch der gleichen Art.
- Achten Sie darauf, die Bildschirmfläche nicht mit Fingern oder harten Gegenständen zu verkratzen oder anderweitig zu beschädigen.
- Verwenden Sie keine aggressiven Substanzen, wie Insektensprays, Lösungsmittel und Verdüner.

### Anweisungen zur Reinigung des Gehäuses

- Falls das Gehäuse verschmutzt ist, wischen Sie es mit einem weichen, trockenen Tuch ab.
- Bei extremen Verschmutzungen tauchen Sie ein weiches, fusselfreies Tuch in eine milde Reinigungslösung. Wringen Sie das Tuch anschließend gründlich aus. Wischen Sie das Gehäuse ab. Trocknen Sie die Oberfläche anschließend mit einem trockenen Tuch.
- Achten Sie darauf, dass kein Wasser oder Reinigungsmittel mit der Bildschirmoberfläche in Berührung kommt. Falls Wasser oder Feuchtigkeit in das Gerät gelangt, können Betriebsprobleme, elektrische Gefahren und Stromschläge auftreten.
- Achten Sie darauf, das Gehäuse nicht mit Fingern oder harten Gegenständen zu verkratzen oder anderweitig zu beschädigen.
- Verwenden Sie keine aggressiven Substanzen, wie Insektensprays, Lösungsmittel und Verdüner, am Gehäuse.
- Stellen Sie Gegenstände aus Gummi oder PVC nicht längere Zeit in der Nähe des Gehäuses an.

## 6.5 Fehlerbehebung

Symptom	Mögliche Ursache	Lösung
Es wird kein Bild angezeigt	<ul style="list-style-type: none"> <li>• Das Display ist über den Hauptschalter an der Rückseite ausgeschaltet.</li> <li>• Der ausgewählte Eingang ist nicht angeschlossen.</li> <li>• Das Display befindet sich im Bereitschaftsmodus.</li> </ul>	<ol style="list-style-type: none"> <li>1 Schließen Sie das Netzkabel an.</li> <li>2 Stellen Sie sicher, dass das Gerät über den Hauptschalter eingeschaltet ist.</li> <li>3 Stellen Sie eine Signalverbindung zum Display her.</li> </ol>
Bildstörungen am Display oder akustisches Rauschen	Die Störungen werden durch elektrische Geräte oder Fluoreszenzlampen in der Umgebung verursacht.	Prüfen Sie durch Aufstellung des Displays an einem anderen Ort, ob die Störungen reduziert wurden.
Ungewöhnliche Farbanzeige	Das Signalkabel ist nicht richtig angeschlossen.	Vergewissern Sie sich, dass das Signalkabel sicher an der Rückseite des Displays angeschlossen ist.
Verzerrtes Bild mit ungewöhnlichen Mustern	<ul style="list-style-type: none"> <li>• Das Signalkabel ist nicht richtig angeschlossen.</li> <li>• Das Eingangssignal wird vom Display nicht unterstützt.</li> </ul>	<ul style="list-style-type: none"> <li>• Stellen Sie sicher, dass das Signalkabel richtig angeschlossen ist.</li> <li>• Prüfen Sie, ob die Videosignalquelle vom Display unterstützt wird. Bitte vergleichen Sie die Spezifikationen mit am Abschnitt zu den technischen Daten dieses Displays.</li> </ul>
Das angezeigte Bild füllt den Bildschirm nicht komplett aus	Das Bildformat ist nicht richtig.	Drücken Sie die Taste  und wählen Sie <b>Breitbild</b> .
Ton wird ausgegeben, aber es erscheint kein Bild	Das Signalkabel der Quelle ist nicht richtig angeschlossen.	Stellen Sie sicher, dass sowohl Video- als auch Toneingänge richtig angeschlossen sind.
Ein Bild erscheint, aber es wird kein Ton ausgegeben	<ul style="list-style-type: none"> <li>• Das Signalkabel der Quelle ist nicht richtig angeschlossen.</li> <li>• Die Lautstärke ist auf ein Minimum eingestellt.</li> <li>• <b>Stummschaltung</b> ist eingeschaltet.</li> <li>• Es ist kein externer Lautsprecher angeschlossen.</li> </ul>	<ul style="list-style-type: none"> <li>• Stellen Sie sicher, dass sowohl Video- als auch Toneingänge richtig angeschlossen sind.</li> <li>• Drücken Sie zum Anhören des Tons <b>+ / -</b>.</li> <li>• Schalten Sie die <b>Stummschaltung</b> über die Taste  aus.</li> <li>• Schließen Sie externe Lautsprecher an und passen Sie die Lautstärke auf eine geeignete Stufe an.</li> </ul>
Einige Bildelemente leuchten nicht auf	Möglicherweise schalten sich einige Pixel des Displays nicht ein.	Dieses Display wurde mit einer äußerst präzisen Technologie hergestellt; dennoch kann es vorkommen, dass einige Pixel des Displays nicht leuchten. Dies ist keine Fehlfunktion.
Nachbilder werden selbst nach Abschaltung des Displays weiterhin angezeigt. (Beispiele von Standbildern beinhalten Logos, Videospiele, Computerbilder und Bilder im normalen 4:3-Modus)	Es wurde über einen längeren Zeitraum ein Standbild angezeigt.	Achten Sie darauf, dass Standbilder nicht über einen längeren Zeitraum angezeigt werden, da andernfalls dauerhafte Nachbilder am Display auftreten können.

## 6.6 LCD-Display transportieren

Wenn Sie Ihr LCD-Display transportieren oder zur Reparatur einschicken möchten, nutzen Sie am besten die Originalverpackung.

### RX-32E

- 1 Platzieren Sie das LCD-Display im mitgelieferten Schutzbeutel.
- 2 Legen Sie das untere Schaumstoffpolster in den Karton (a).
- 3 Legen Sie das LCD-Display in den Karton (b).
- 4 Legen Sie das obere Schaumstoffpolster oben auf das LCD-Display (c).
- 5 Legen Sie das Zubehör an die vorgesehene Stelle (bei Bedarf).
- 6 Schließen Sie den Karton und kleben Sie ihn zu.

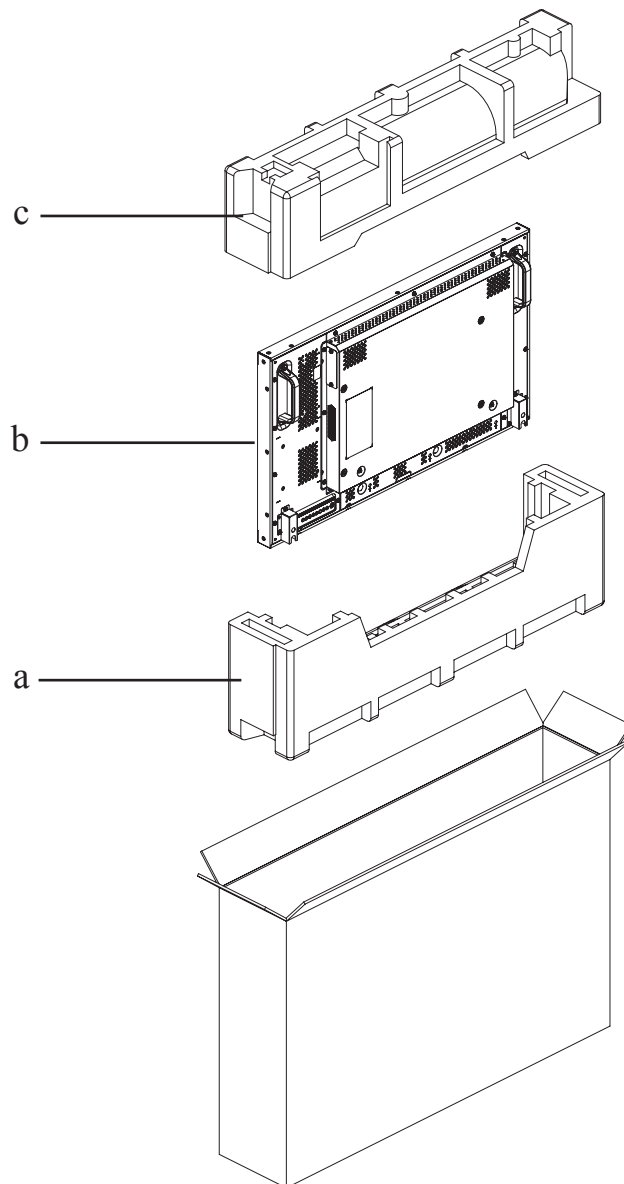

# Anhang

## RX-42E

- 1 Platzieren Sie das LCD-Display im mitgelieferten Schutzbeutel.
- 2 Legen Sie die unteren Schaumstoffpolster in den Karton (a).
- 3 Legen Sie das LCD-Display in den Karton (b).
- 4 Legen Sie die oberen Schaumstoffpolster oben auf das LCD-Display (c).
- 5 Legen Sie das Zubehör an die vorgesehene Stelle (bei Bedarf).
- 6 Schließen Sie den Karton und kleben Sie ihn zu.

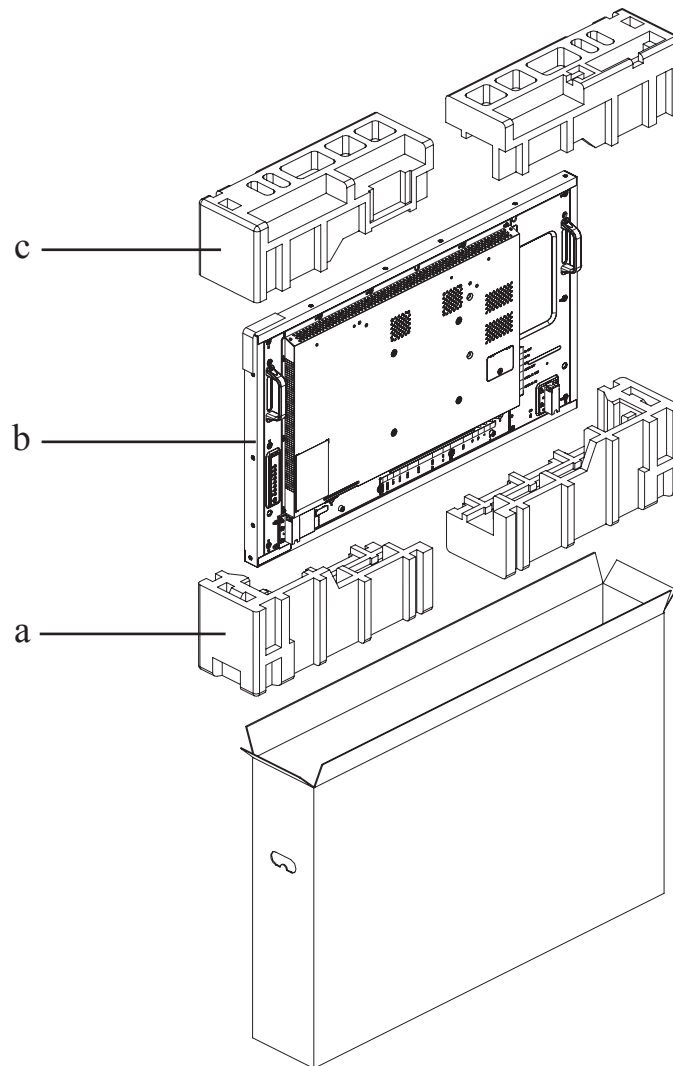

# Anhang

## RX-55E

- 1 Platzieren Sie das LCD-Display im mitgelieferten Schutzbeutel.
- 2 Legen Sie das untere Schaumstoffpolster in den unteren Karton (a).
- 3 Legen Sie das LCD-Display in den unteren Karton (b).
- 4 Legen Sie das obere Schaumstoffpolster oben auf das LCD-Display (c).
- 5 Legen Sie das Zubehör an die vorgesehene Stelle (bei Bedarf).
- 6 Legen Sie den oberen Karton auf das LCD-Display.
- 7 Befestigen Sie den oberen Karton mit Hilfe der mitgelieferten Verriegelungen am unteren Karton (d).

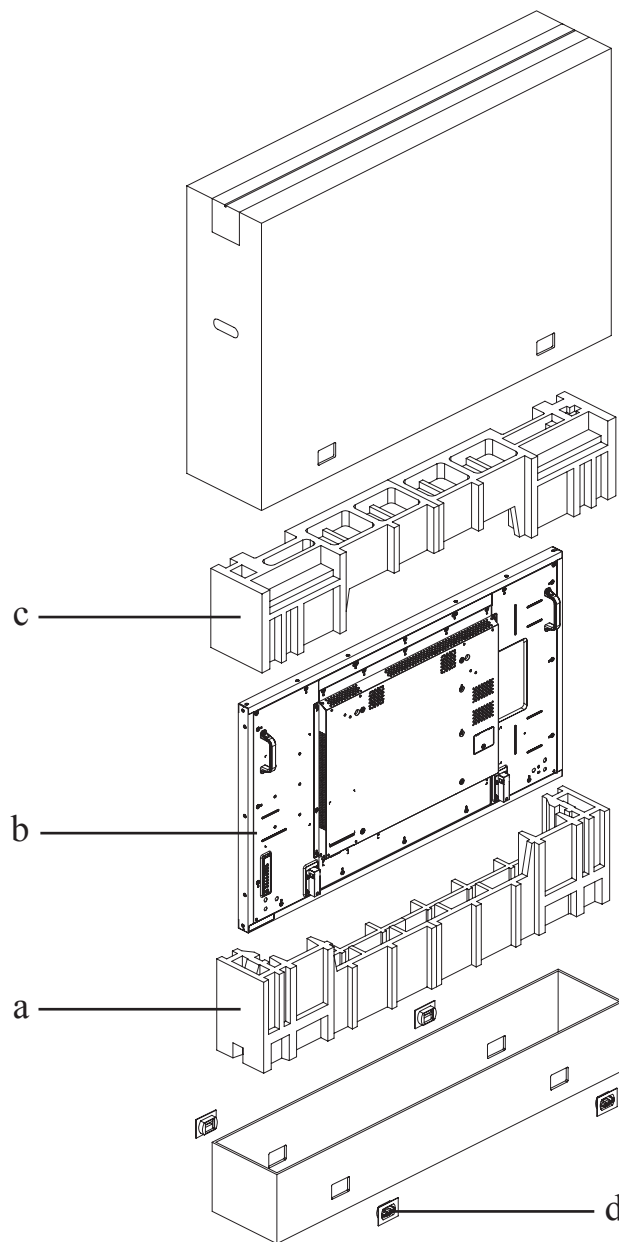



# KAPITEL 7: Technische Daten

## 7.1 Technische Daten des Anzeigegerätes

		RX-32E	RX-42E	RX-55E
Panel	Panel Type	LED-Backlit TFT LCD (VA Technology)	LED-Backlit TFT LCD (IPS Technology)	LED-Backlit TFT LCD (IPS Technology)
	Panel Size	31.5"	41.9"	54.6"
	Max. Resolution	FHD 1920 x 1080	FHD 1920 x 1080	FHD 1920 x 1080
	Pixel Pitch	0.364 mm	0.483 mm	0.630 mm
	Brightness	500 cd/m <sup>2</sup>	700 cd/m <sup>2</sup>	700 cd/m <sup>2</sup>
	Contrast Ratio	3000:1	1300:1	1300:1
	Viewing Angle (H/V)	178°/178°	178°/178°	178°/178°
	Display Colour	16.7M	1.07B	1.07B
	Response Time	5 ms	5 ms	5 ms
Frequency (H/V)	H Freq,	31 kHz-92 kHz	31 kHz-92 kHz	31 kHz-92 kHz
	V Freq,	48 Hz-85 Hz	48 Hz-85 Hz	48 Hz-85 Hz
Input	DisplayPort	1.2 x 1	1.2 x 1	1.2 x 1
	HDMI	1.4 x 2	1.4 x 2	1.4 x 2
	DVI	24-Pin DVI-D	24-Pin DVI-D	24-Pin DVI-D
	VGA	15-Pin D-Sub x 1	15-Pin D-Sub x 1	15-Pin D-Sub x 1
	Component	BNC x 1	BNC x 1	BNC x 1
	Composite	BNC x 1 (Share with Component-Y)	BNC x 1 (Share with Component-Y)	BNC x 1 (Share with Component-Y)
Output	DisplayPort	1.2 x 1	1.2 x 1	1.2 x 1
	DVI	29-Pin DVI-I x 1 (VGA/HDMI)	29-Pin DVI-I x 1 (VGA/HDMI)	29-Pin DVI-I x 1 (VGA/HDMI)
	Composite	BNC x 1	BNC x 1	BNC x 1
External Control	IR In/Out	3.5 mm Phone Jack	3.5 mm Phone Jack	3.5 mm Phone Jack
	RS232 In/Out	2.5 mm Phone Jack	2.5 mm Phone Jack	2.5 mm Phone Jack
	LAN (RJ45)	Yes	Yes	Yes
Other Connectivity	USB	2.0 x 1 (Service Port / Media Playback)	2.0 x 1 (Service Port / Media Playback)	2.0 x 1 (Service Port / Media Playback)
	OPS Slot	–	Yes	Yes
Audio	Audio In	Stereo Audio Jack (3.5 mm) x 1 Stereo Audio Jack (RCA) x 1	Stereo Audio Jack (3.5 mm) x 1 Stereo Audio Jack (RCA) x 1	Stereo Audio Jack (3.5 mm) x 1 Stereo Audio Jack (RCA) x 1
	Audio Out	Stereo Audio Jack (3.5 mm) x 1	Stereo Audio Jack (3.5 mm) x 1	Stereo Audio Jack (3.5 mm) x 1
	Internal Speakers	10W x 2	10W x 2	10W x 2
Power	Power Supply	Internal	Internal	Internal
	Power Requirements	AC 100-240V. 50/60 Hz	AC 100-240V. 50/60 Hz	AC 100-240V. 50/60 Hz
	On Mode	53W (On)	94W (On)	140W (On)
	Standby Mode	< 0.5W	< 0.5W	< 0.5W
	Off Mode	0W	< 0.3W	< 0.3W
Glass	Thickness	4.0 mm (0.16")	4.0 mm (0.16")	4.0 mm (0.16")
	Reflection Rate	< 1%	< 1%	< 1%
	Transmission Rate	> 97%	> 97%	> 97%
	Hardness	> 9H	> 9H	> 9H
Operating Conditions	Temperature	0°C-40°C (32°F-104°F)	0°C-40°C (32°F-104°F)	0°C-40°C (32°F-104°F)
	Humidity	20%-80% (non-condensing)	20%-80% (non-condensing)	20%-80% (non-condensing)
Storage Conditions	Temperature	-20°C-60°C (-4°F-140°F)	-20°C-60°C (-4°F-140°F)	-20°C-60°C (-4°F-140°F)
	Humidity	5%-90% (non-condensing)	5%-90% (non-condensing)	5%-90% (non-condensing)
Mounting	VESA FPMPMI	Yes (400 x 200 mm)	Yes (200 x 200 mm)	Yes (400 x 400 mm)
Security	Kensington Security Slot	Yes	Yes	Yes

# Technische Daten

		RX-32E	RX-42E	RX-55E
Dimensions	Product w/o Base (W x H x D)	757.6 x 452.0 x 75.1 mm (29.8" x 17.8" x 3.0")	987.2 x 581.2 x 83.0 mm (38.9" x 22.9" x 3.3")	1268.8 x 739.6 x 83.0 mm (50.0" x 29.1" x 3.3")
	Packaging (W x H x D)	892.0 x 600.0 x 185.0 mm (35.1" x 23.6" x 7.3")	1161.0 x 759.0 x 203.0 mm (45.7" x 29.9" x 8.0")	1475.0 x 936.0 x 223.0 mm (58.1" x 36.9" x 8.8")
Weight	Product w/o Base	15.0 kg (33.1 lb)	23.1 kg (50.9 lb)	37.0 kg (81.6 lb)
	Packaging	17.6 kg (38.8 lb)	27.1 kg (59.7 lb)	43.7 kg (96.3 lb)

## Hinweis:

- ◆ Änderungen sämtlicher technischen Daten sind vorbehalten.

# Technische Daten

## 7.2 Display-Abmessungen

### RX-32E

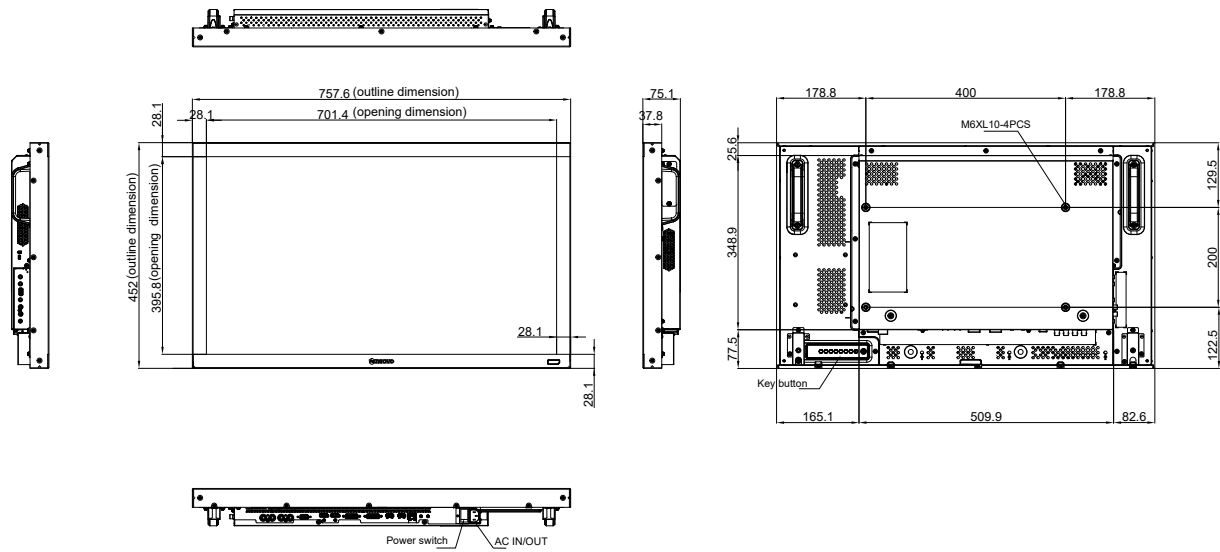

### RX-42E

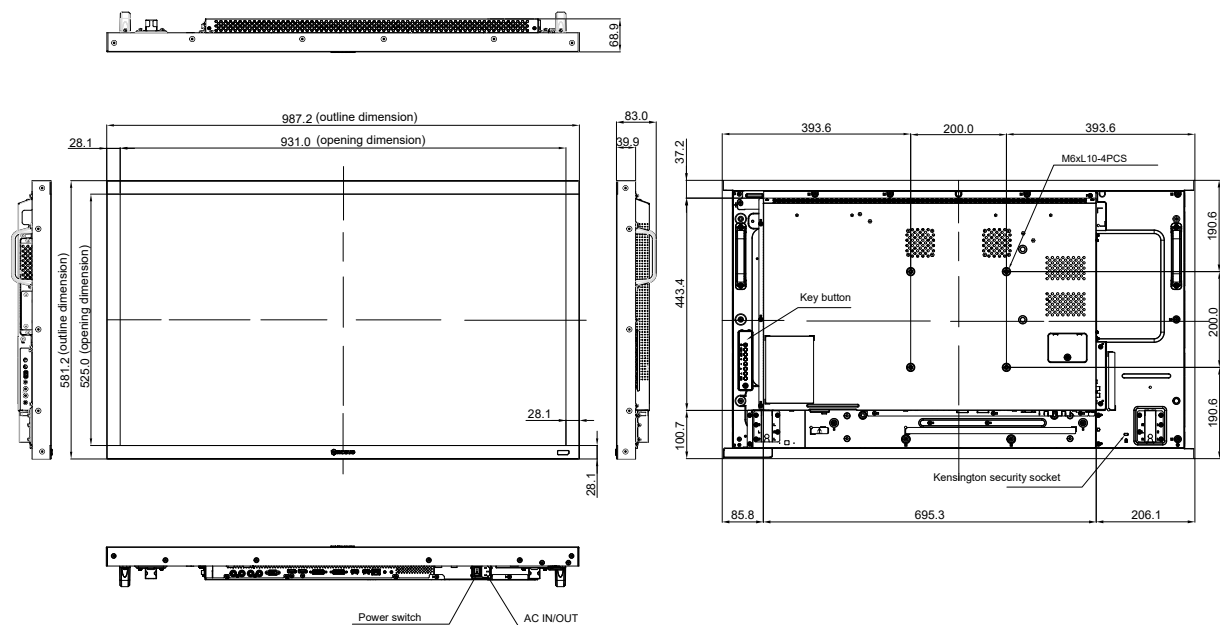

# Technische Daten

## RX-55E

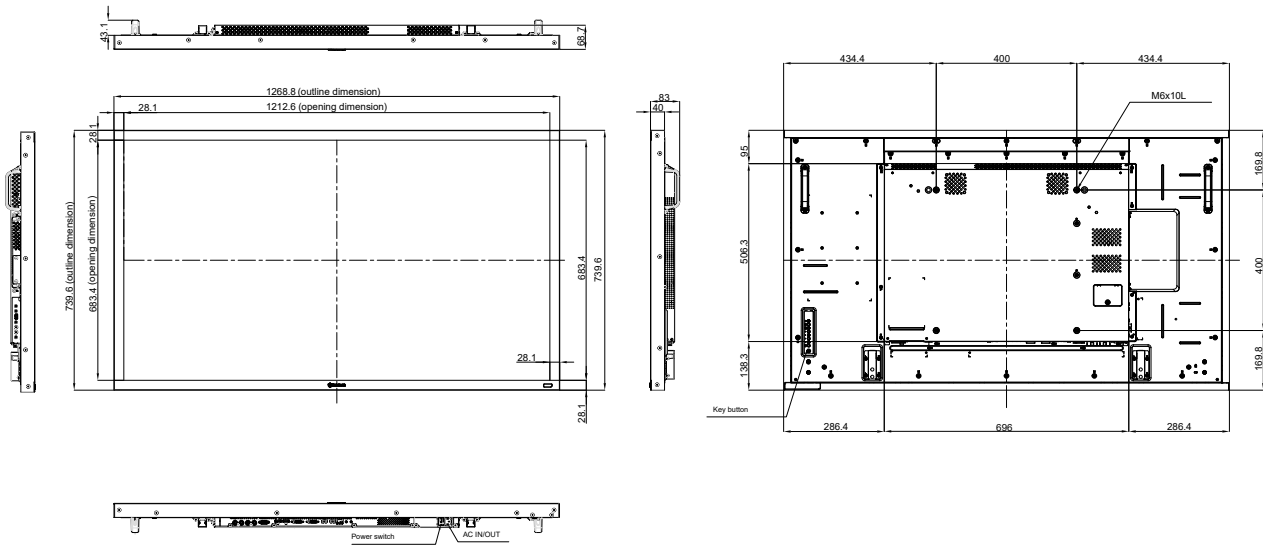

## AG Neovo

Company Address: 5F-1, No. 3-1, Park Street, Nangang District, Taipei, 11503, Taiwan.

Copyright © 2022 AG Neovo. All rights reserved.

RX-32E/42E/55E Eprel registration number: 430386/437207/437222

R55E00/R42E00/R32EA0\_UM\_V014