



**THE DISPLAY CHOICE
OF PROFESSIONALS™**

Monitor LCD QM-4302, QM-5502 & QM-6502

www.agneovo.com

Manual del usuario

TABLA DE CONTENIDO

INFORMACIÓN DE SEGURIDAD	1
Aviso de la Comisión federal de comunicaciones (FCC, Federal Communications Commission) (solamente para EE.UU.)	1
Ukraine RoHS	2
PRECAUCIONES	3
Precauciones de instalación.....	3
Precauciones de uso.....	4
Limpieza y mantenimiento.....	4
Aviso para la pantalla LCD.....	5
CAPÍTULO 1: DESCRIPCIÓN DEL PRODUCTO.....	6
1.1 Desempaquetar.....	6
1.2 Contenido del paquete	6
1.3 Preparar la instalación.....	7
1.4 Instalación en un soporte para pared.....	7
1.4.2 Requisitos de ventilación para ubicar el aparato	8
1.4.1 Rejilla VESA.....	8
1.5 Información general de la pantalla LCD	9
1.5.1 Panel de control	9
1.5.2 Terminales de entrada y salida.....	10
1.6 Mando a distancia	11
1.6.1 Funciones generales.....	11
1.6.2 Mando a distancia de identificador.....	12
1.6.3 Insertar las pilas en el mando a distancia.....	13
1.6.4 Usar el mando a distancia.....	13
1.6.5 Alcance de funcionamiento del mando a distancia	13
CAPÍTULO 2: CONEXIONES	14
CAPÍTULO 3: MENÚ EN PANTALLA.....	15
3.1 Utilizar el menú OSD.....	15
3.2 Árbol de menús OSD	17
CAPÍTULO 4: AJUSTAR LA PANTALLA LCD.....	18
4.1 Configuración de la imagen.....	18
4.2 Configuración de audio	20
4.3 Ajustes de configuración	21
CAPÍTULO 5: MULTIMEDIA.....	26
5.1 Información general.....	26
5.2 Formatos admitidos.....	26
5.3 Memoria flash USB compatible	27
5.4 Modo de reproducción.....	27
5.5 Orden para reproducir archivos.....	27
5.6 Detalle de cada pantalla.....	28

TABLA DE CONTENIDO

5.7 Reproducción automática.....	29
5.8 Establecimiento de la programación que habilita la reproducción automática.....	29
CAPÍTULO 6: APÉNDICE.....	30
6.1 Mensajes de advertencia	30
6.2 Modo de entrada	31
6.3 Limpieza	33
6.4 Solucionar problemas.....	34
CAPÍTULO 7: ESPECIFICACIONES.....	35
7.1 Especificaciones de la pantalla	35
7.2 Dimensiones físicas	36

INFORMACIÓN DE SEGURIDAD

Aviso de la Comisión federal de comunicaciones (FCC, Federal Communications Commission) (solamente para EE.UU.)



Este equipo se ha probado y se ha encontrado que cumple los límites de un dispositivo digital de Clase A, de acuerdo con el Apartado 15 de la Normativa FCC. Estos límites están diseñados para proporcionar una protección razonable contra las interferencias perjudiciales cuando el equipo se utilice en un entorno comercial. Este equipo genera, utiliza y puede emitir energía de radiofrecuencia y, si no se instala y se utiliza de acuerdo con el manual de instrucciones, puede provocar interferencias perjudiciales a las comunicaciones de radio. Es probable que el funcionamiento de este equipo en una zona residencial cause interferencias perjudiciales, en cuyo caso será necesario que el usuario corrija las interferencias a sus expensas.



Los cambios o modificaciones no aprobados expresamente por la parte responsable de su cumplimiento anularán la autorización del usuario para trabajar con el equipo.

Utilice solamente un cable apantallado RF suministrado con la pantalla cuando la conecte a un equipo informático.

Para evitar daños que podrían provocar incendios o descargas eléctricas, no exponga este aparato a la lluvia o a una humedad excesiva.

ESTE APARATO DIGITAL DE CLASE A CUMPLE TODOS LOS REQUISITOS DE LA REGULACIÓN CANADIENSE DE EQUIPOS QUE CAUSAN INTERFERENCIAS.

CE



ADVERTENCIA: Este equipo es compatible con la Clase A de EN55032/CISPR 32. En un entorno residencial, este equipo podría provocar interferencias de radio.

INFORMACIÓN DE SEGURIDAD

Residuos de equipos eléctricos y electrónicos - WEEE

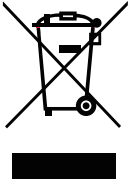

Este símbolo en el producto o su embalaje indica que no se debe desechar con el resto de residuos domésticos. En su lugar, es responsabilidad suya deshacerse del equipo que desea desechar, entregándolo en un punto de recogida designado para el reciclaje de desechos de equipos eléctricos y electrónicos. La recogida y reciclaje por separado del equipo antiguo en el momento en el que se deshaga de él, ayudará a conservar los recursos naturales y a garantizar que se recicla de forma que proteja la salud humana y el medioambiente. Para más información acerca de dónde puede deshacerse de los equipos para el reciclaje, póngase en contacto con la oficina de ciudad de su localidad, con su servicio de desechos de desperdicios domésticos o con el comercio en el que adquirió el producto.

Para hogares particulares de la Unión Europea. Para ayudar a conservar los recursos naturales y asegurarse de que el producto se recicla de forma que proteja la salud humana y el medioambiente, nos gustaría llamarle la atención a las siguientes indicaciones:

- El contenedor tachado en el dispositivo o su embalaje indica que el producto cumple con la Directiva Europea WEEE (Desechos de equipos eléctricos y electrónicos).
- Deseche siempre los dispositivos viejos por separado de la basura doméstica.
- Las pilas deben ser retiradas de antemano y desechadas por separado en el sistema de recolección adecuados.
- Usted es responsable con respecto a la eliminación de datos personales en los dispositivos viejos antes de eliminarlos.
- Los hogares particulares pueden entregar sus dispositivos antiguos gratis.
- Para más información acerca de dónde puede deshacerse de los equipos para el reciclaje, póngase en contacto con la oficina de ciudad de su localidad, con su servicio de desechos de desperdicios domésticos o con el comercio en el que adquirió el producto.

RoHS para Turquía

Türkiye Cumhuriyeti: EEE Yönetmeliğine Uygundur.

Ukraine RoHS

Обладнання відповідає вимогам Технічного регламенту щодо обмеження використання деяких небезпечних речовин в електричному та електронному обладнанні, затвердженого постановою Кабінету Міністрів України від 3 грудня 2008 № 1057.

PRECAUCIONES



Símbolos utilizados en este manual

	Este icono indica la existencia de un riesgo potencial que podría provocar lesiones personales o daños al producto.
	Este icono indica información de funcionamiento o de servicio técnico importante.

Aviso

- Lea este manual del usuario atentamente antes de utilizar la pantalla LCD y guárdelo por si tuviera que consultarlo en otro momento.
- Las especificaciones del producto y otra información proporcionada en este manual del usuario solamente deben utilizarse como referencia. Toda la información está sujeta a cambios sin previo aviso. El contenido actualizado se puede descargar de nuestro sitio web en displays.agneovo.com.
- Para proteger sus derechos como consumidor, no quite ninguna pegatina de la pantalla. Este hecho podría afectar a la resolución del período de garantía.

Precauciones de instalación

- No coloque la pantalla LCD cerca de fuentes de calor, como por ejemplo radiadores, aberturas de ventilación o a la luz directa del sol.
- No tape ni bloquee los orificios de ventilación de la carcasa.
- Coloque la pantalla LCD en un área estable. No coloque la pantalla LCD donde pueda sufrir vibraciones o impactos.
- Coloque la pantalla LCD en un área perfectamente ventilada.
- No coloque la pantalla LCD en el exterior.
- A fin de evitar riesgos de descarga eléctrica o daños permanentes en la unidad, no la exponga al polvo, lluvia, agua o ambientes excesivamente húmedos.
- No derrame líquido ni inserte objetos afilados en la pantalla LCD a través de los orificios de ventilación. Si lo hace, se puede provocar un incendio accidental, descargas eléctricas o la pantalla LCD puede resultar dañada.

PRECAUCIONES

Precauciones de uso

- Utilice solamente el cable de alimentación proporcionado con la pantalla LCD.
- La toma de corriente debe estar instalada junto a la pantalla LCD y se debe tener acceso a ella sin ninguna dificultad.
- Si utiliza un alargador con la pantalla LCD, asegúrese de que el consumo de corriente total enchufado a la toma de corriente no supera el amperaje permitido.
- No deje que nada descansa sobre el cable de alimentación. No coloque la pantalla LCD donde el cable de alimentación se pueda pisar.
- Si no va a utilizar la pantalla LCD durante un prolongado período de tiempo, desenchufe el cable de alimentación de la toma de corriente eléctrica.
- Para desconectar el cable de alimentación, agarre el cabezal del enchufe y tire de él. No tire del cable; si lo hace, se puede provocar un incendio o descargas eléctricas.
- No desenchufe ni toque el cable de alimentación con las manos mojadas.
- Cuando apague la pantalla desconectando el cable de alimentación, espere 6 segundos antes de volver a conectar dicho cable para que la pantalla funcione con normalidad.
- No golpee ni deje caer la pantalla mientras la usa o transporta.

Limpieza y mantenimiento

- Con objeto de proteger la pantalla de posibles daños, no ejerza excesiva fuerza sobre el panel LCD. Cuando traslade la pantalla, sosténgala por la carcasa para levantarla; no levante la pantalla colocando la mano o los dedos en el panel LCD.
- Desenchufe la pantalla si necesita limpiarla con un paño ligeramente humedecido. La pantalla se puede limpiar con un paño seco cuando esté apagada. No utilice nunca disolventes orgánicos (como alcohol), ni líquidos que contengan amoníaco para limpiar la pantalla.
- Si la pantalla se moja, pásela un paño seco tan pronto como pueda.
- Si una sustancia extraña o el propio agua se introducen en esta unidad, apáguela inmediatamente y desconecte el cable de alimentación. A continuación, extraiga la sustancia extraña o el agua y envíe la unidad al centro de mantenimiento.
- Si desea disfrutar sin limitaciones de las prestaciones de la pantalla y prolongar su vida útil tanto como sea posible, le recomendamos que utilice la pantalla en un entorno que se ajuste a los márgenes de temperatura y humedad.
 - ◆ Temperatura: 0-40 °C (32-104 °F)
 - ◆ Humedad: HR 20-80 %



Advertencia:



Desenchufe el cable de alimentación de la toma de corriente y póngase en contacto con el personal de servicio técnico cualificado cuando se den las siguientes condiciones:

- ◆ El cable de alimentación está dañado.
- ◆ La pantalla LCD se ha caído o la carcasa se ha dañado.
- ◆ La pantalla LCD emite humo o un fuerte olor.

PRECAUCIONES

Aviso para la pantalla LCD

- Para mantener el rendimiento luminoso estable, es recomendable utilizar un valor bajo de brillo.
- Debido al período de vida útil de la lámpara, es normal que la calidad del brillo de la pantalla LCD disminuya con el tiempo.
- Cuando se muestran imágenes estáticas durante prolongados períodos de tiempo, se puede quedar una imagen permanente en la pantalla LCD. Este fenómeno se conoce como retención o envejecimiento.
 - ◆ Para evitar la retención de imágenes, lleve a cabo cualquiera de los métodos siguientes:
 - Establezca un período de tiempo para que la pantalla LCD se apague después de unos minutos de inactividad.
 - Utilice un protector de pantalla que tenga gráficos móviles o una imagen en blanco y negro.
 - Ejecute la función ANTI-BURN-IN de la pantalla LCD. Consulte la sección **Configuración > ANTI-BURN-IN**.
 - Cambie los fondos de escritorio con cierta frecuencia.
 - Ajuste la pantalla LCD con un bajo valor de brillo.
 - Apague la pantalla LCD cuando no utilice el sistema.
 - ◆ Cuando la pantalla LCD muestre retención de imágenes:
 - Apague la pantalla LCD durante un prolongado período de tiempo. Podemos estar hablando de varias horas o varios días.
 - Utilice un protector de pantalla y ejecútelo durante un prolongado período de tiempo.
 - Utilice una imagen en blanco y negro y muéstrela durante un prolongado período de tiempo.
- El interior de la pantalla LCD contiene millones de microtransistores. Es normal que unos pocos transistores resulten dañados y generen puntos. Se trata de una anomalía aceptable que no se considera una avería.
- **IMPORTANTE:** Active siempre un programa de protección de pantalla cambiante cuando deje la pantalla desatendida. Active siempre una aplicación de actualización de pantalla periódica si la unidad va a mostrar contenido estático no cambiante. La visualización ininterrumpida de imágenes fijas o estáticas durante un período prolongado de tiempo puede provocar que la imagen se “queme”, provocando así la aparición de una “imagen residual” o “imagen fantasma” en la pantalla. Este es un fenómeno perfectamente conocido en la tecnología de paneles LCD. En la mayoría de los casos, el “envejecimiento”, las “imágenes residentes” o las “imágenes fantasma” desaparecerán gradualmente al cabo de un período de tiempo después de que se desconecte la alimentación.
- **ADVERTENCIA:** Los síntomas de “quemado”, “imágenes residentes” o “imágenes fantasma” graves no desaparecerán y no se pueden reparar. Esto no se cubre en los términos de la garantía.

CAPÍTULO 1: DESCRIPCIÓN DEL PRODUCTO

1.1 Desempaquetar

- Este producto está empaquetado en una caja de cartón junto con sus accesorios estándar.
- Cualquier otro accesorio opcional se incluye en paquetes independientes.
- Considerando el tamaño y el peso de la pantalla, se recomienda que este producto se transporte por dos personas.
- Después de abrir la caja de empaquetado, asegúrese de que los elementos incluidos están en buenas condiciones y completos.

1.2 Contenido del paquete

Cuando desempaquete el producto, asegúrese de que todos los elementos siguientes están incluidos en la caja. Si alguno de ellos falta o está dañado, póngase en contacto con su distribuidor.

Pantalla LCD



Mando a distancia

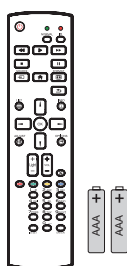

Guía de inicio rápido

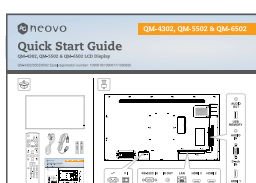

Cable HDMI

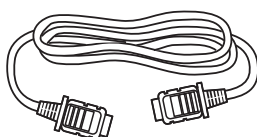

Cable de alimentación

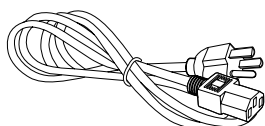

Pilas AAA x2



Nota:

- ◆ El mando a distancia se proporciona con las pilas AAA incluidas.
- ◆ Asegúrese de que, sea cual sea la región de uso, utilice un cable de alimentación conforme al voltaje de CA de la toma de corriente y que haya sido aprobado por las normativas de seguridad de un país concreto y cumpla dichas normativas (se debe utilizar uno de tipo H05VV-F, 3G, de 0,75mm²).
- ◆ Puede guardar la caja y el material de embalaje por si tuviera que transportar la pantalla en otro momento.
- ◆ Las imágenes son solamente para referencia. Los artículos reales embalados pueden variar.

DESCRIPCIÓN DEL PRODUCTO

1.3 Preparar la instalación

- Debido al alto consumo de energía, utilice siempre el enchufe exclusivamente diseñado para este producto. Si necesita una línea de prolongación, consulte a su agente de servicio técnico.
- El producto se debe instalar en una superficie plana para evitar que se vuelque. Se debe mantener la distancia entre la parte posterior del producto y la pared para conseguir la ventilación adecuada. No instale el producto en la cocina, en el baño o en cualquier otro lugar en el que haya mucha humedad. Si lo hace, el período de vida útil de los componentes electrónicos puede reducirse.
- El producto solamente funcionará con normalidad a una altitud inferior a 3.000 metros. En lugares cuya altitud sea superior a 3.000 metros se pueden experimentar algunas anomalías.

1.4 Instalación en un soporte para pared

Para instalar esta pantalla en la pared, debe adquirir el kit estándar para instalación en pared (disponible en cualquier tienda especializada).

Para instalar la pantalla LCD en la pared, atornille el soporte de instalación en los orificios VESA situados en la parte posterior de dicha pantalla.

QM-4302

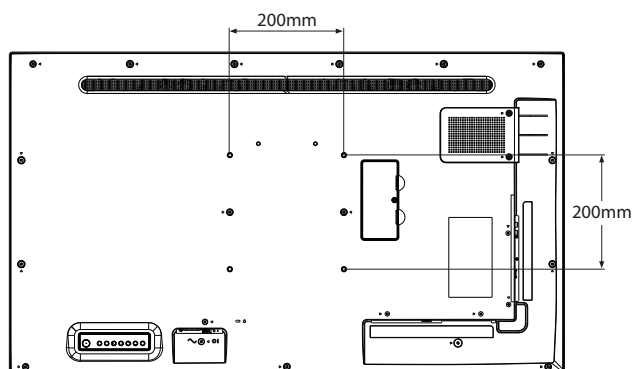

QM-5502

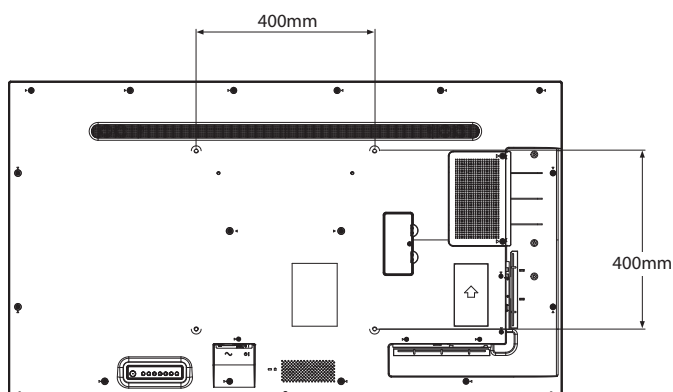

Advertencia:

- ◆ No presione demasiado fuerte el panel LCD o el borde del marco, ya que puede provocar averías en el dispositivo.

Nota:

- ◆ Evite que el conjunto de instalación para pared bloquee los orificios de ventilación situados en la parte posterior de la pantalla.
- ◆ Asegure la pantalla LCD en una pared sólida lo suficientemente resistente como para aguantar su peso.
- ◆ Extienda una lámina protectora sobre una mesa, por ejemplo la que envolvía a la pantalla en el paquete, debajo de la superficie de la pantalla de forma que esta no se arañe.
- ◆ Asegúrese de que tiene todos los accesorios para instalar esta pantalla (soporte para pared, soporte para techo, etc.).
- ◆ Siga las instrucciones incluidas con el juego de instalación en pared. Si no sigue los procedimientos de instalación correctos, se pueden producir daños en el equipo o el usuario o instalador puede sufrir lesiones. La garantía del producto no cubre daños causados por una instalación inadecuada.

DESCRIPCIÓN DEL PRODUCTO

QM-6502

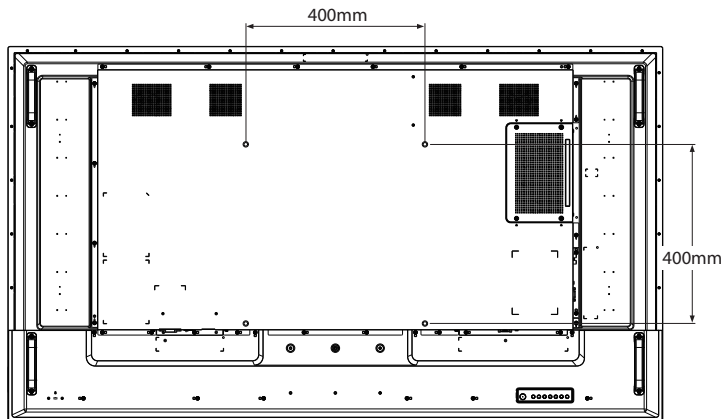

1.4.1 Rejilla VESA

Nombre de modelo	Cuadrícula VESA
QM-4302	200 (Ancho) x 200 (Alto) mm
QM-5502	400 (Ancho) x 400 (Alto) mm
QM-6502	400 (Ancho) x 400 (Alto) mm

Precaución:

Para evitar que la pantalla se caiga:

- ◆ Si instala la pantalla en la pared o en el techo, es recomendable hacerlo con soportes metálicos que puede adquirir en cualquier tienda especializada. Para obtener instrucciones de instalación detalladas, consulte la guía incluida con el soporte correspondiente.
- ◆ Para reducir la probabilidad de lesiones y daños provocados por la caída de la pantalla en caso de un terremoto u otros desastres naturales, pregunte al fabricante del soporte cuál es la ubicación de instalación más adecuada.

1.4.2 Requisitos de ventilación para ubicar el aparato

Para permitir la disipación del calor, deje un espacio suficiente entre los objetos de alrededor tal y como se muestra en el diagrama siguiente.

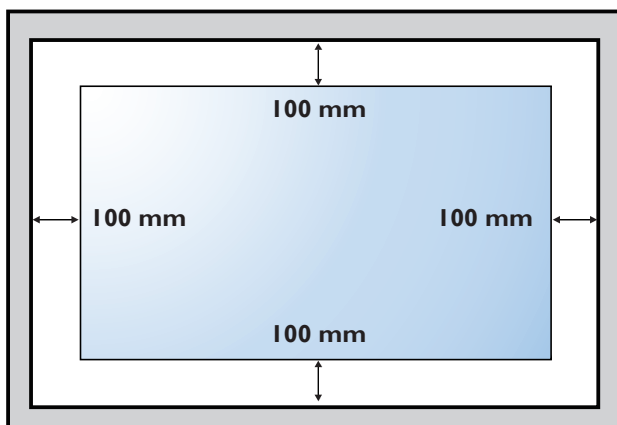

Nota:

- ◆ Para el kit de instalación en pared, utilice tornillos de instalación de tipo M6 (con una longitud de 10 mm superior al grosor del soporte de instalación) y apriételes de forma segura.

DESCRIPCIÓN DEL PRODUCTO

1.5 Información general de la pantalla LCD

1.5.1 Panel de control

QM-4302

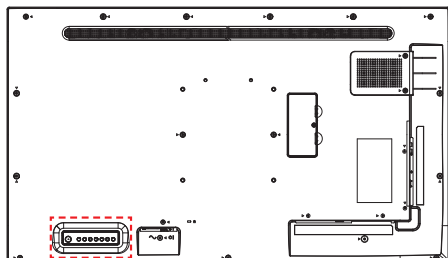

QM-5502

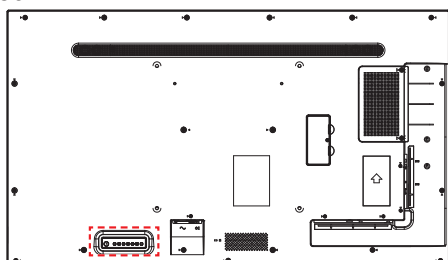

QM-6502

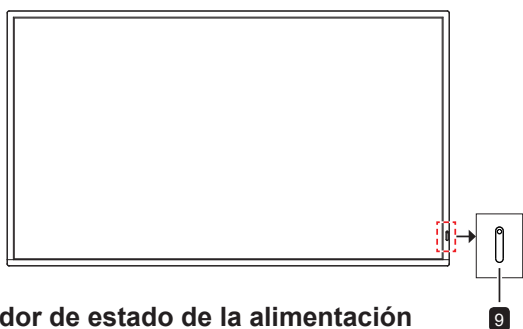
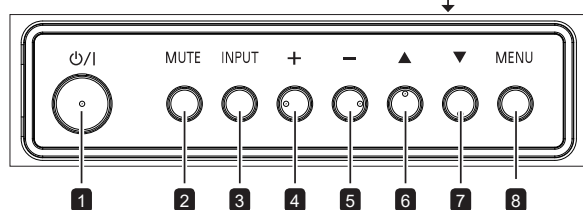
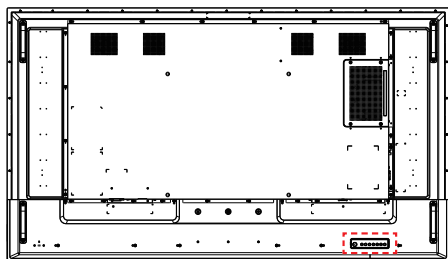

Indicador de estado de la alimentación

1 [⏻] Alimentación

Presione este botón para encender la pantalla o activar el estado de espera en la misma.

2 SILENCIO

- Permite ACTIVAR y DESACTIVAR el silencio de audio.
- Permite volver a la pantalla del menú principal mientras el menú OSD está activado.

3 ENTRADA

Permite elegir la fuente de entrada.

4 [+] Aumentar

- Permite seleccionar una opción o ajustar la configuración mientras el menú OSD está activado.
- Permite aumentar el nivel de salida de audio mientras el menú OSD está desactivado.

5 [-] Reducir

- Permite entrar en el submenú, seleccionar una opción o ajustar la configuración mientras el menú OSD está activado.
- Permite reducir el nivel de salida de audio mientras el menú OSD está desactivado.

6 [▲] Arriba

Permite mover la barra resaltada hacia arriba para seleccionar una opción.

7 [▼] Abajo

Permite mover la barra resaltada hacia abajo para seleccionar una opción.

8 MENÚ

- Active el menú OSD cuando dicho menú está desactivado.
- Permite ocultar el menú OSD cuando dicho menú está activado.

9 Sensor del mando a distancia e indicador de estado de alimentación

- Recibe las señales de comandos del mando a distancia.
- Indica el estado de funcionamiento de la pantalla:

Estado de la visualización	Estado de la iluminación	Estado
Durante el funcionamiento:	Encendido en verde	Estado normal (encendido)
Entrada de señal de espera	Verde intermitente cada 1 segundo	Modo de espera de señal (ejemplo: DPMS/DMPM)
Esperando encendido (en espera)	Encendido en ámbar	Modo de espera (CC apagada)
Esperando encendido (con programación)	Parpadeo verde y ámbar alternativamente cada 1 segundo	Modo de espera con programación habilitada
Con temperatura anómala	Parpadeo verde y ámbar alternativamente cada 1 segundo	Con temperatura anómala

DESCRIPCIÓN DEL PRODUCTO

1.5.2 Terminales de entrada y salida

QM-4302

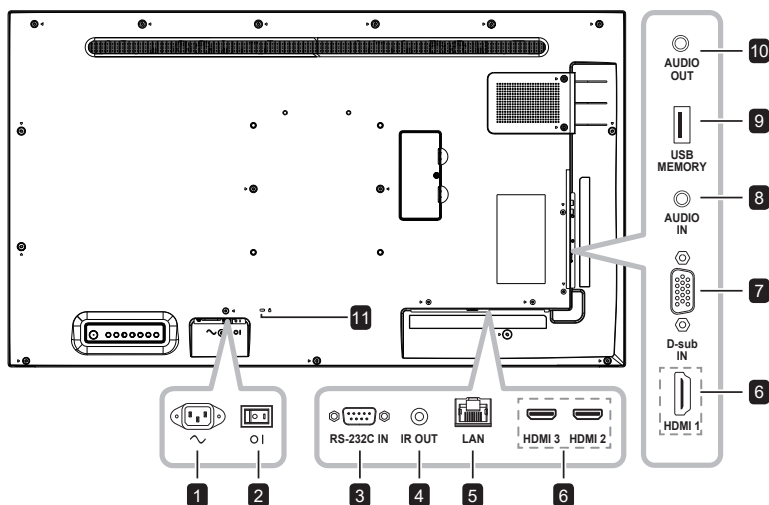

QM-5502

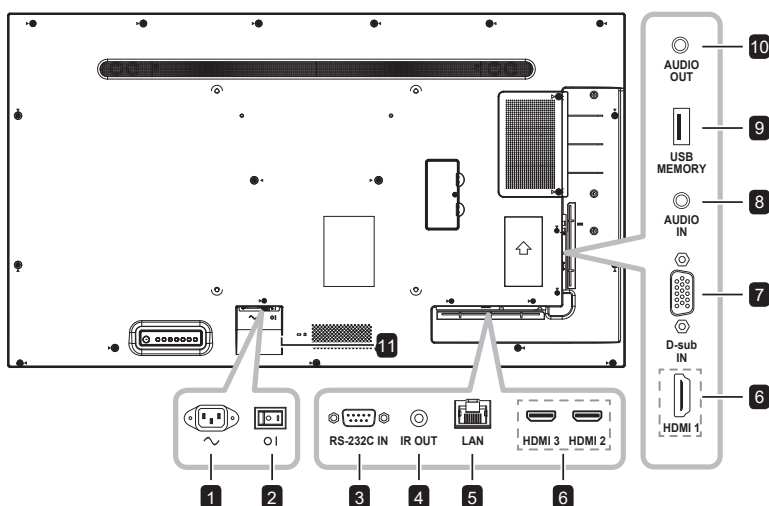

QM-6502

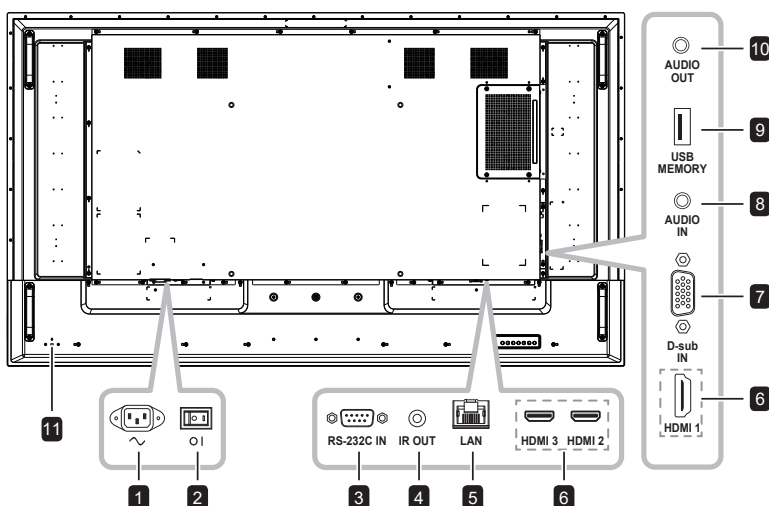

- 1 ENTRADA DE CA**
Entrada de alimentación de CA.
- 2 Conmutador de alimentación principal**
Permite encender o apagar la alimentación principal.
- 3 Entrada RS232**
Permite conectar la entrada RS232 procedente de un equipo externo.
- 4 SALIDA IR**
Salida de la señal IR para la función de derivación.
- 5 LAN**
Función de control LAN para el uso de una señal de control remota desde el centro de control.
- 6 ENTRADA HDMI1/HDMI2/HDMI3**
permite conectar señales HDMI.
- 7 ENTRADA D-Sub**
Permite conectar la entrada de señales VGA.
- 8 ENTRADA DE AUDIO**
Permite conectar la entrada de señales de audio (conector de audio estéreo de 3,5 mm).
- 9 USB 2.0**
Permite una conexión USB 2.0 para servicio y reproducción multimedia.
- 10 SALIDA DE AUDIO**
Permite conectar la salida de señales de audio (conector de audio estéreo RCA).
- 11 BLOQUEO DE SEGURIDAD**
Se utiliza para seguridad y evitar el robo.

DESCRIPCIÓN DEL PRODUCTO

1.6 Mando a distancia

1.6.1 Funciones generales

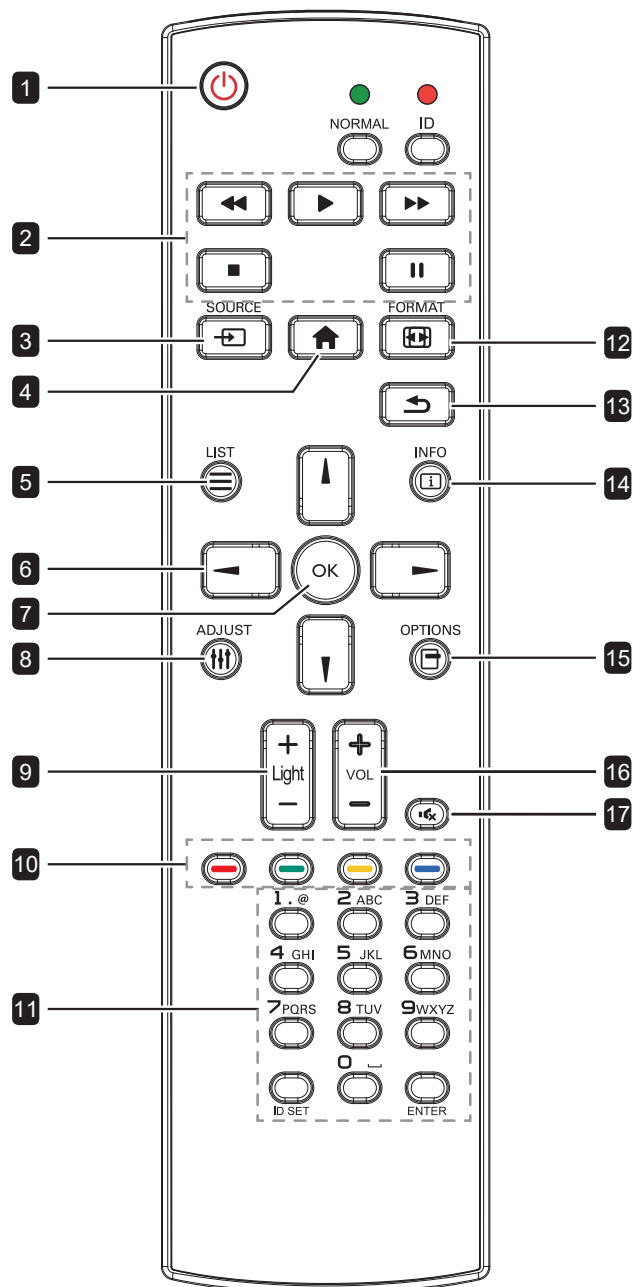

- 1 [⏻] ALIMENTACIÓN**
Permite encender la pantalla o activar el estado de espera en la misma.
- 2 REPRODUCIR**
Permite controlar la reproducción en el modo multimedia.
- 3 [📺] FUENTE**
Permite seleccionar la fuente de entrada.
- 4 [🏠] INICIO**
Permite acceder al menú OSD o salir de él.
- 5 [☰] LISTA**
Sin función.
- 6 Botones NAVEGACIÓN [◀] [▶] [↶] [↷]**
Permiten recorrer los menús y seleccionar elementos.
- 7 [OK] ACEPTAR**
Permite confirmar una entrada o selección.
- 8 [⚙️] AJUSTAR**
Permite optimizar automáticamente la pantalla (solo para entrada VGA).
- 9 [−] [+] BRILLO**
Permite ajustar el brillo.
- 10 [🟠] [🟢] [🟡] [🟦] COLOR**
Sin función.
- 11 [Número/ESTABLECER IDENTIFICADOR/ ENTRAR]**
 - Permiten introducir texto para la configuración de red.
 - Permite establecer el identificador de la pantalla. Consulte "1.6.2 Mando a distancia de identificador" para obtener más información.
- 12 [🖼️] FORMATO**
Permite cambiar el tamaño de la imagen.
- 13 [↶] ATRÁS**
Permite volver al menú anterior o salir de la función anterior.
- 14 [i] INFORMACIÓN**
Permite ver la información acerca de la pantalla.
- 15 [📄] OPCIONES**
Sin función.
- 16 [−] [+] VOLUMEN**
Permite ajustar el nivel de volumen.
- 17 [🔇] SILENCIO**
Permite activar y desactivar la función de silencio.

DESCRIPCIÓN DEL PRODUCTO

1.6.2 Mando a distancia de identificador

Puede establecer el identificador del mando a distancia cuando desee usar este mando a distancia en una de las pantallas.

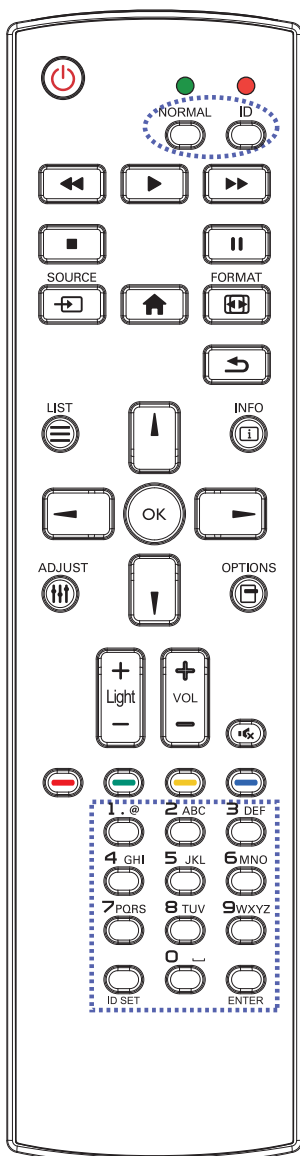

Para establecer el identificador del mando a distancia:

- 1 Presione el botón **IDENTIFICADOR**. El LED de color rojo parpadeará dos veces.
- 2 Presione el botón **ESTABLECER IDENTIFICADOR** durante más de un segundo para entrar en el modo de identificador. El LED de color rojo se iluminará.
Presione de nuevo el botón **ESTABLECER IDENTIFICADOR** para salir del modo de identificador. El LED de color rojo se apagará.
- 3 Presione los botones de número [0] ~ [9] para seleccionar la pantalla que desea controlar.
Por ejemplo:
 - Identificador de pantalla n.º 1: presione [0], [1]
 - Identificador de pantalla n.º 11: presione [1], [1]Los números disponibles son los comprendidos entre [01] y [255].
 - Si no presiona ningún botón durante 10 segundos, el modo de identificador se cerrará.
 - Si se produce un error al presionar botones diferentes a los numéricos, espere 1 segundo a que el LED se apague y se vuelva a iluminar y, a continuación, vuelva a presionar los botones numéricos correctos.
- 4 Presione el botón **OK** para confirmar la selección. El LED de color rojo parpadeará dos veces y, a continuación, se apagará.

Nota:

- ◆ Presione el botón **NORMAL**. El LED de color verde parpadea dos veces, lo que indica que el mando a distancia regresa al estado de funcionamiento normal.
- ◆ Es necesario configurar el número de identificador para cada pantalla antes de seleccionar dicho número.

DESCRIPCIÓN DEL PRODUCTO

1.6.3 Insertar las pilas en el mando a distancia

El mando a distancia recibe alimentación a través de dos pilas de tipo AAA de 1,5 V.

Para instalar o quitar las pilas:

- 1 Presione y, a continuación, deslice la tapa para abrirla.
- 2 Alinee las pilas conforme a las indicaciones (+) y (-) que se encuentran dentro del compartimento de dichas pilas.
- 3 Vuelva a colocar la tapa.

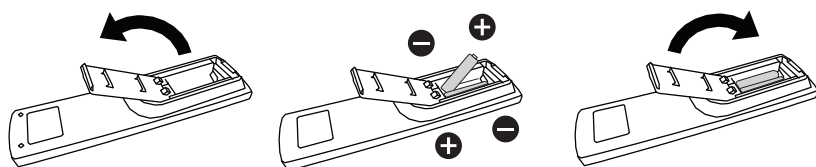

1.6.4 Usar el mando a distancia

- No lo someta a impactos fuertes.
- No derrame agua ni ningún otro líquido sobre el mando a distancia. Si el mando a distancia se moja, límpielo con un paño seco inmediatamente.
- Evite la exposición al calor y al vapor.
- No abra el mando a distancia excepto para instalar las pilas.

1.6.5 Alcance de funcionamiento del mando a distancia

Apunte con la parte superior del mando a distancia al sensor del mando a distancia de la pantalla (lado izquierdo o lado derecho) mientras presione un botón.

Cuando utilice el mando a distancia, la distancia entre el mando a distancia y el sensor de la pantalla debe ser inferior a 8 m/26 pies, y los ángulos horizontales y verticales deben ser inferiores a 30°.

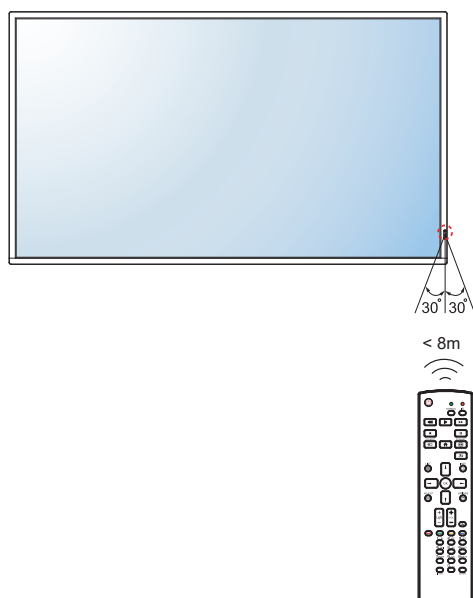

Precaución:

El uso incorrecto de pilas puede provocar fugas en las mismas. Asegúrese de seguir las instrucciones que se indican a continuación:

- ◆ Coloque pilas de tipo “AAA” haciendo coincidir los signos (+) y (-) de cada una de ellas con los signos (+) y (-) del compartimento de las mismas.
- ◆ No mezcle tipos diferentes de pilas.
- ◆ No combine pilas nuevas con otras usadas. Si lo hace, se reducirá el período de vida útil de las pilas.
- ◆ Quite las pilas gastadas inmediatamente para evitar fugas del líquido en el compartimento de las mismas. No toque el ácido de las pilas expuesto ya que puede dañar su piel.

Nota:

- ◆ Si piensa que no va a utilizar el mando a distancia durante un prolongado período de tiempo, quite las pilas.
- ◆ El mando a distancia puede no funcionar correctamente cuando la luz directa del sol o una luz intensa incide sobre el sensor del mando a distancia que se encuentra en esta pantalla, o cuando hay un obstáculo en la trayectoria de la transmisión de la señal.

CAPÍTULO 2: CONEXIONES

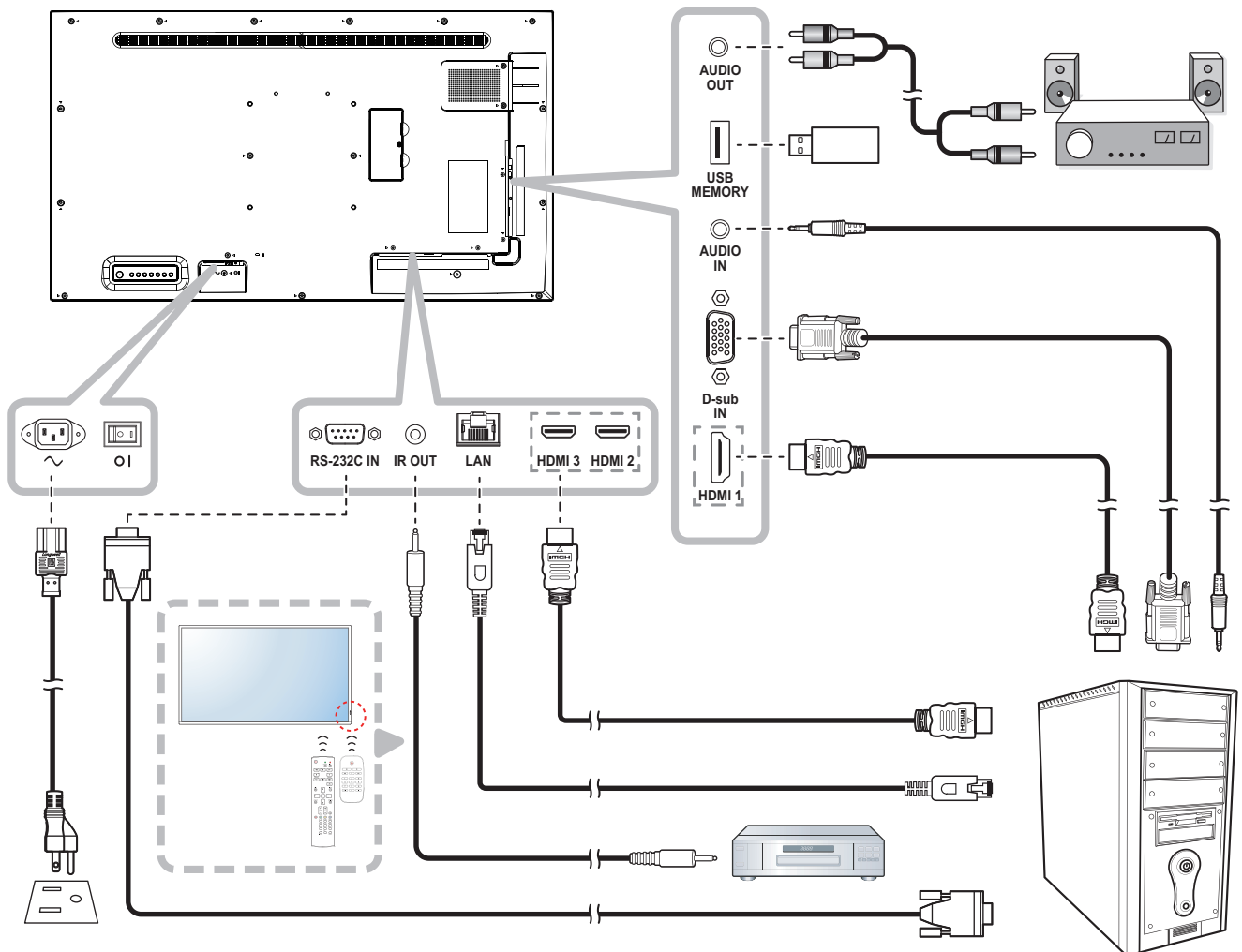

CAPÍTULO 3: MENÚS EN PANTALLA

3.1 Utilizar el menú OSD

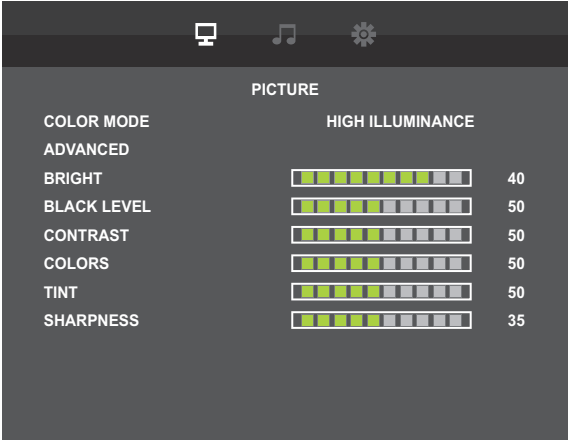
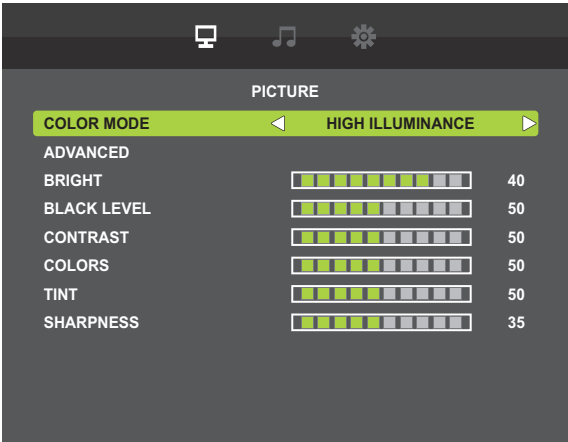
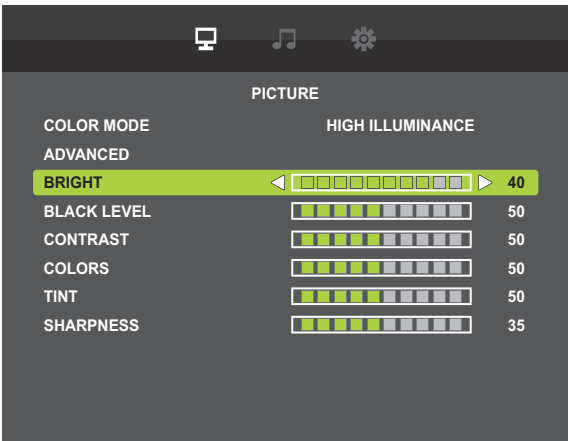
#	Navegación mediante menús	Uso	
		Panel de control	Mando a distancia
1	<p>Muestre la pantalla de menús principal.</p> 	<p>1 Presione el botón MENÚ.</p> <p>2 Presione el botón +/- para seleccionar el elemento del menú principal (☐/♪/⊛).</p>	<p>1 Presione el botón ↑.</p> <p>2 Presione el botón ←/→ para seleccionar el elemento del menú principal (☐/♪/⊛).</p>
2	<p>Entre en la pantalla de menús.</p> 	<p>Presione el botón ▼ para entrar en la pantalla de menús.</p>	<p>Presione el botón OK o ↓ para entrar en la pantalla de menús.</p>
3	<p>Seleccione el submenú.</p>  <p>El elemento resaltado (naranja) indica el submenú activo.</p>	<p>Presione el botón ▲ o ▼ para seleccionar el elemento de menú.</p> <p>Si el elemento del menú tiene el submenú, presione el botón — para entrar en su submenú.</p>	<p>Presione el botón ↓ o ↓ para seleccionar el elemento de menú.</p> <p>Si el elemento del menú tiene el submenú, presione el botón OK o ▶ para entrar en su submenú.</p>

MENÚS EN PANTALLA

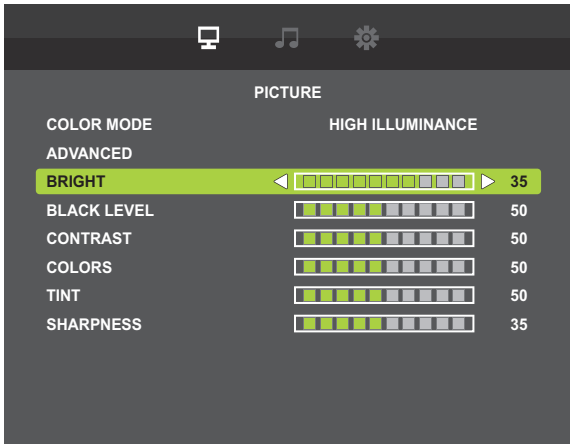
#	Navegación mediante menú	Uso	
		Panel de control	Mando a distancia
4	<p>Ajustar la configuración. Por ejemplo:</p> 	<p>Presione el botón + o - para seleccionar o ajustar la configuración.</p>	<p>Presione el botón ◀ o ▶ para seleccionar o ajustar la configuración.</p>
5	Salir del submenú.	<p>Pulse el botón SILENCIO para volver a la pantalla del menú principal.</p>	<p>Presione el botón ↶ para volver al menú anterior.</p>
6	Cerrar la ventana OSD.	<p>Presione el botón MENÚ.</p>	<p>Presione el botón ⬆ o el botón ↶ varias veces.</p>

Cuando la configuración se modifica, todos los cambios se guardan cuando el usuario realiza las siguientes acciones:

- Continúa con otro menú.
- Sale del menú OSD.
- Espera a que el menú OSD desaparezca.

Nota:

- ◆ La disponibilidad de algunos elementos de menú depende de la señal de la fuente de entrada. Si el menú no está disponible, se deshabilita y atenúa.

MENÚS EN PANTALLA

3.2 Árbol de menús OSD

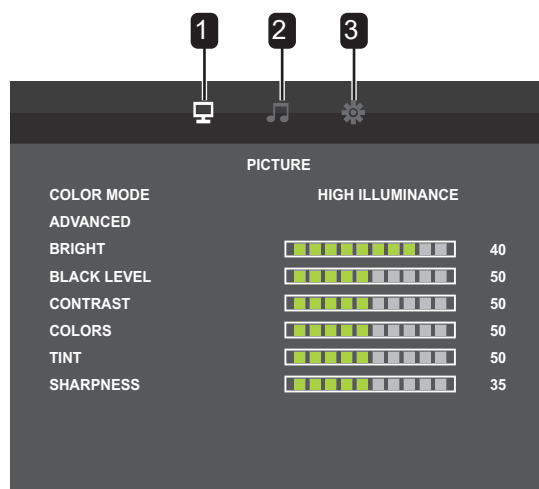

Menú principal	Submenú	Observaciones
1. IMAGEN	<ul style="list-style-type: none"> • MODO DE COLOR • AVANZADO • BRILLO • NIVEL DE NEGRO • CONTRASTE • COLORES • MATIZ • NITIDEZ 	Consulte la página 18.
2. AUDIO	<ul style="list-style-type: none"> • AGUDOS • GRAVES • BALANCE • ALTAVOZ • SALIDA DE AUDIO 	Consulte la página 20.
3. CONFIGURACIÓN	<ul style="list-style-type: none"> • IDIOMA • CONFIGURACIÓN DE FECHA Y HORA • PROGRAMACIÓN • ALINK • MODOS HDMI • CONFIGURACIÓN DE COMUNICACIÓN • PANTALLA • MODO DE FUNCIONAMIENTO • MODO DE AHORRO DE ENERGÍA • DESACTIVADO SI NO HAY FUNCIONAMIENTO • ESPERA • SELECCIÓN DE ENTRADA AUTOMÁTICA SI NO HAY SEÑAL • REPRODUCCIÓN AUTOMÁTICA • BLOQUEO DE LOS BOTONES DEL MONITOR • BLOQUEO DEL MANDO A DISTANCIA • CONFIGURACIÓN DEL SENSOR TÉRMICO • LED • INFORMACIÓN • GIRAR 180° • ANTIQUEMADO • RESTABLECER TODO 	Consulte la página 21.

CAPÍTULO 4: AJUSTAR LA PANTALLA LCD

4.1 Configuración de la imagen

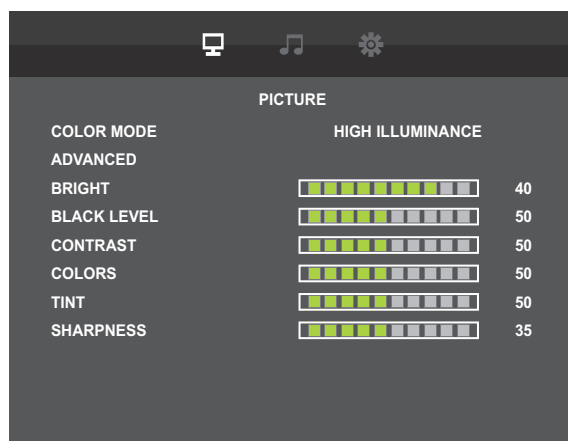

Elemento	Función	Valores
MODO DE COLOR	Permite cambiar el modo de color en la pantalla.	ESTÁNDAR INTENSA sRGB ALTA ILUMINANCIA
AVANZADO		
	TAMAÑO: Permite cambiar el tamaño de la pantalla.	ANCHO ZOOM NORMAL Punto por Punto
	BALANCE DE BLANCOS: Permite seleccionar la temperatura de color. Nota: Este elemento del menú no está disponible si la opción MODO DE COLOR está establecida en sRGB.	PREESTABLECER USUARIO
	PREESTABLECER: Seleccione la temperatura del color cuando la opción BALANCE DE BLANCOS esté establecida en PREESTABLECER. Nota: Este elemento del menú no está disponible si la opción MODO DE COLOR está establecida en sRGB.	CÁLIDA NORMAL FRÍA
	USUARIO: Permite ajustar el tono brillante del componente rojo, verde o azul cuando la opción BALANCE DE BALNCOS esté establecida en USUARIO. Nota: Este elemento del menú no está disponible si la opción MODO DE COLOR está establecida en sRGB. En lugar de mostrar USUARIO, se muestra PREESTABLECER.	CONTRASTE-R CONTRASTE-G CONTRASTE-B

AJUSTAR LA PANTALLA LCD

Elemento	Función	Valores
AVANZADO (continuación)	NR: Permite ajustar la reducción de ruido para ayudar a eliminar el ruido de las imágenes. Esta función contribuye a generar imágenes más claras y nítidas. Nota: Admite espacio de color YCbCr para entrada HDMI.	DESACTIVADO BAJA MEDIO ALTA
	CONTRASTE ACTIVO: Permite habilitar y deshabilitar la función Contraste activo. Nota: Este elemento del menú no está disponible si la opción MODO DE COLOR está establecida en sRGB y la fuente de entrada es D-SUB.	DESACTIVADO ACTIVADO
	GAMMA: Permite ajustar la configuración no lineal para la luminancia y el contraste de la imagen. Nota: Este elemento del menú solamente está disponible si la opción MODO DE COLOR está establecida en ESTÁNDAR.	MODO4 MODO3 MODO2 MODO1
	INTERVALO DE ENTRADA RGB HDMI: Establezca el intervalo de la señal de entrada RGB. Nota: <ul style="list-style-type: none"> Este elemento de menú solo está disponible para admitir el espacio de color RGB para la entrada HDMI. 	AUTOMÁTICO COMPLETO LIMITADO
BRILLO	Permite ajustar la luminancia de la imagen de la pantalla.	De 0 a 50
NIVEL DE NEGRO	Permite ajustar el nivel de negro de la imagen de la pantalla. Un valor bajo de brillo hace que el color negro sea más oscuro.	De 0 a 100
CONTRASTE	Permite ajustar la diferencia entre el nivel de negro y el nivel de blanco. Nota: Este elemento de menú no está disponible si la fuente de entrada es D-SUB.	De 0 a 100
COLORES	Permite ajustar la saturación del color de la imagen. Nota: Este elemento de menú no está disponible si la fuente de entrada es D-SUB.	De 0 a 100
MATIZ	Permite ajustar el matiz de color. Nota: Este elemento de menú no está disponible si la fuente de entrada es D-SUB.	De 0 a 100
NITIDEZ	Permite ajustar la claridad y el enfoque de la imagen de la pantalla. Nota: Este elemento de menú no está disponible si la fuente de entrada es D-SUB.	De 0 a 63

AJUSTAR LA PANTALLA LCD

4.2 Configuración de audio

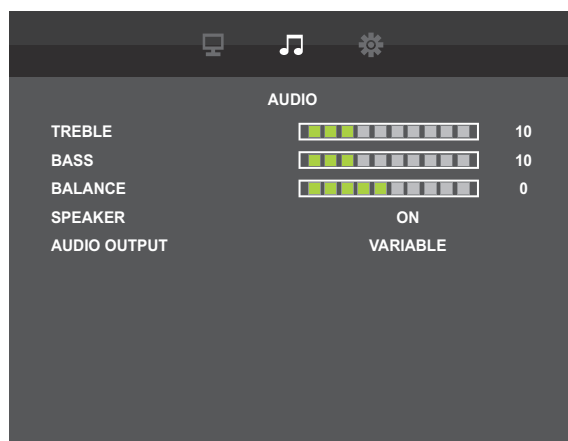

Elemento	Función	Valores
AGUDOS	Permite aumentar o reducir los sonidos de tonos más altos.	De 0 a 31
GRAVES	Permite aumentar o reducir los sonidos de tonos más bajos.	De 0 a 31
BALANCE	Permite realzar el balance de salida de audio izquierdo o derecho.	-50 a 50
ALTAVOZ	Permite activar y desactivar el altavoz.	DESACTIVADO ACTIVADO
SALIDA DE AUDIO	Establece el volumen de la salida de sonido de los terminales de salida de audio. <ul style="list-style-type: none">• VARIABLE: Permite cambiar el volumen con altavoces internos y terminales de salida de audio.• FIJA: Permite fijar el volumen del terminal de salida de audio. (Si cambia el volumen de la pantalla, pero no se reflejará en ella).	VARIABLE FIJO

AJUSTAR LA PANTALLA LCD

4.3 Ajustes de configuración

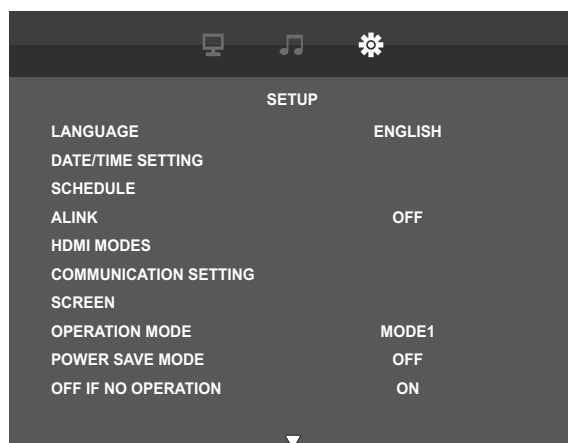

Elemento	Función	Valores
IDIOMA	Permite establecer el idioma de los menús OSD.	ENGLISH DEUTSCH FRANÇAIS ITALIANO ESPAÑOL РУССКИЙ 繁體中文
CONFIGURACIÓN DE FECHA Y HORA	<p>The image shows a dark-themed 'DATE/TIME SETTING' menu. At the top, there are three icons: a monitor, a music note, and a gear. Below the icons, the word 'DATE/TIME SETTING' is centered. The menu items are listed on the left, and their current values are on the right:</p> <ul style="list-style-type: none"> YEAR: 2022 MONTH: 01 DAY: 14 TIME: 19 : 59 AM/PM TIME FORMAT: 24-HOUR TIME 	
	AÑO: Permite establecer el año.	2021 a 2099
	MES: Permite establecer el mes.	01 a 12
	DÍA: Permite establecer el día.	01 a 28, 29, 30, 31
	TIEMPO: Establezca la hora.	<24 HORAS> De 00:00 a 23:59 <12 HORAS> De 00:00 a 11:59
	a. m./p. m.: Permite establecer el formato de hora. Nota: Esta opción no está disponible si el FORMATO DE HORA está establecido en FORMATO DE 24 HORAS.	a. m. p. m.
	FORMATO DE HORA: Establezca el formato de visualización de la hora.	FORMATO DE 12 HORAS FORMATO DE 24 HORAS

AJUSTAR LA PANTALLA LCD

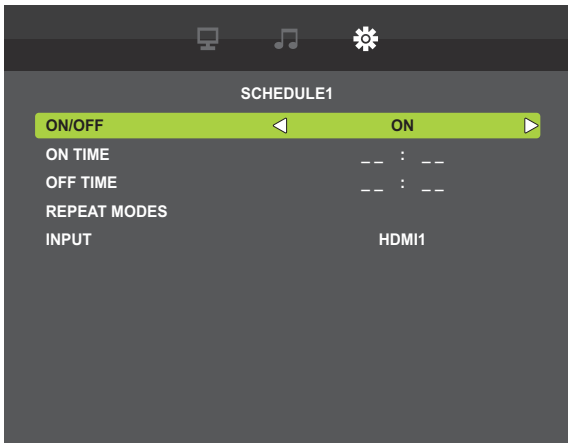
Elemento	Función	Valores
PROGRAMACIÓN	<p>Esta función permite programar hasta 7 intervalos de tiempo programados diferentes para activar la pantalla.</p> <p>Puede establecer los siguientes campos:</p> <ul style="list-style-type: none"> • La fuente de entrada que utilizará la pantalla para cada período de activación programado. • El tiempo para activar y desactivar la pantalla. • Los días de la semana para activar la pantalla. <p>Nota:</p> <ul style="list-style-type: none"> • Le recomendamos configurar la fecha y hora actuales en el menú CONFIGURACIÓN DE FECHA Y HORA. • Después de cambiar la opción CONFIGURACIÓN DE FECHA Y HORA en el menú CONFIGURACIÓN, es necesario configurar este programa de nuevo. 	
		
	ENCENDIDO/APAGADO: Habilitar o deshabilitar la funcionalidad de programación.	ACTIVADO DESACTIVADO
	HORA DE ENCENDIDO Especifique la hora para encender la pantalla.	<24 HORAS> De 00:00 a 23:59 <12 HORAS> De 00:00 a 23:59
	HORA DE APAGADO Especifique la hora para apagar la pantalla.	<24 HORAS> De 00:00 a 23:59 <12 HORAS> De 00:00 a 23:59
	MODOS DE REPETICIÓN: Seleccione los días de la semana en los que la programación está activa.	SOLO UNA VEZ CADA DOM CADA LUN CADA MAR CADA MIÉ CADA JUE CADA VIE CADA SÁB

AJUSTAR LA PANTALLA LCD

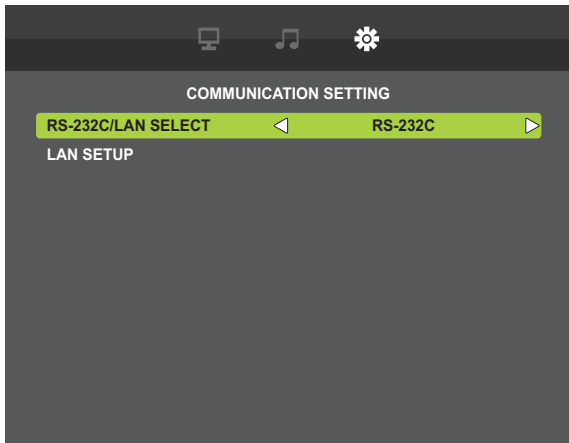
Elemento	Función	Valores
PROGRAMACIÓN (continuación)	ENTRADA: Permite establecer la fuente de entrada.	HDMI1 HDMI2 HDMI3 D-SUB USB REPRODUCCIÓN AUTOMÁTICA1 REPRODUCCIÓN AUTOMÁTICA2
ALINK	Habilite o deshabilite el control de electrónica de consumo HDMI. <ul style="list-style-type: none"> DESACTIVADO: Deshabilite la función. AUTO: El sistema controlará automáticamente el dispositivo compatible con HDMI-CEC conectado en el mismo estado de encendido o apagado. 	DESACTIVADO AUTOMÁTICO
MODOS HDMI	Determine cómo se procesa y decodifica el contenido que se muestra para la fuente de entrada HDMI (HDMI1/HDMI2/HDMI3). <ul style="list-style-type: none"> MODO1: El contenido se mostrará con una resolución de 3840x2160p a 60 Hz. MODO2: El contenido se mostrará con una resolución de 1920x1080p a 60 Hz. 	MODO1 MODO2
CONFIGURACIÓN DE COMUNICACIÓN		
	SELECCIÓN DE RS-232C/LAN: Permite seleccionar el puerto de control de red.	RS-232C LAN
	CONFIGURACIÓN DE LAN: Permite configurar los parámetros de red. <p>Nota: Esta opción no está disponible si la opción SELECCIÓN DE RS-232C/LAN está establecida en LAN.</p> <ul style="list-style-type: none"> VER CONFIGURACIÓN DE RED: Permite ver las configuraciones de red actuales. CLIENTE DHCP: Seleccione ACTIVADO para permitir que el sistema asigne una dirección IP automáticamente. De lo contrario, seleccione DESACTIVADO para definir manualmente la configuración de red. DIRECCIÓN IP: Permite asignar una DIRECCIÓN IP. MÁSCARA DE SUBRED: Permite especificar la máscara de subred. PUERTA DE ENLACE PREDETERMINADA: Permite especificar la puerta de enlace predeterminada. ESTABLECER: Permite guardar y aplicar la configuración. 	N/D

AJUSTAR LA PANTALLA LCD

Elemento	Función	Valores
PANTALLA Nota: Esta opción solo está disponible si la fuente de entrada es D-SUB.	AUTO: Permite optimizar automáticamente la visualización de la imagen de entrada D-SUB.	N/D
	RELOJ: Permite ajustar el ancho de la imagen.	De 0 a 100
	FASE: Ajusta la imagen para mejorar el enfoque, la claridad y la estabilidad.	De 0 a 100
	POS. H. Permite mover la imagen hacia la derecha o hacia la izquierda.	De 0 a 100
	POS. V. Permite mover la imagen hacia arriba o hacia abajo.	De 0 a 100
	REINICIO: Permite restablecer los valores preestablecidos de fábrica de toda la configuración del menú PANTALLA.	NO SÍ
MODO DE FUNCIONAMIENTO	Permite seleccionar la configuración del modo de funcionamiento. <ul style="list-style-type: none"> • MODO1: <ul style="list-style-type: none"> » En caso de que no se realice ninguna operación durante más de 4 horas, la pantalla pasará automáticamente al modo de espera. » En caso de que no haya señal durante 5 minutos, la pantalla pasará automáticamente al modo de espera. » La función LAN está deshabilitada. (Durante el modo de alimentación) • MODO2: <ul style="list-style-type: none"> » El consumo de energía puede ser mayor que MODO1. » El modo de espera en red se puede cambiar en la configuración MODO AHORRO DE ENERGÍA. Nota: La opción de menú MODO AHORRO DE ENERGÍA/ DESACTIVADO SI NO HAY FUNCIONAMIENTO/ESPERA no está disponible si la configuración está establecida en MODO1.	MODO1 MODO2
MODO DE AHORRO DE ENERGÍA	Permite habilitar o deshabilitar el modo de ahorro de energía. <p>Si selecciona DESACTIVADO, se reduce el tiempo de inicio desde el modo de espera. Tenga en cuenta, sin embargo, que se consumirá más energía en el modo de espera.</p> <p>Si selecciona ACTIVADO, el consumo de corriente se reduce mientras el monitor está en modo de espera. Tenga en cuenta, sin embargo, que el tiempo de inicio desde el modo de espera se alarga.</p> <p>Si se establece en ACTIVADO, determinados comandos RS-232C y el control de LAN no se pueden usar en el modo de espera.</p> Nota: Este elemento del menú no está disponible si la opción MODO DE FUNCIONAMIENTO está establecida en MODO1.	DESACTIVADO ACTIVADO
DESACTIVADO SI NO HAY FUNCIONAMIENTO	Establece si la pantalla entra o no automáticamente en modo de espera cuando no se realiza ninguna operación durante 4 horas. Nota: Este elemento del menú no está disponible si la opción MODO DE FUNCIONAMIENTO está establecida en MODO1.	DESACTIVADO ACTIVADO
ESPERA	Establece si la pantalla entra o no automáticamente en modo de espera cuando no se detecta ninguna señal. Nota: Este elemento del menú no está disponible si la opción MODO DE FUNCIONAMIENTO está establecida en MODO1.	DESACTIVADO ACTIVADO

AJUSTAR LA PANTALLA LCD

Elemento	Función	Valores
SELECCIÓN DE ENTRADA AUTOMÁTICA SI NO HAY SEÑAL	Permite habilitar o deshabilitar el dispositivo para que detecte y muestre las entradas de vídeo disponibles y las muestre automáticamente. Nota: Este elemento del menú no está disponible si la opción MODO DE FUNCIONAMIENTO está establecida en MODO1.	DESACTIVADO ACTIVADO
REPRODUCCIÓN AUTOMÁTICA	Permite deshabilitar la función o establecer el tipo de archivo para que se reproduzca automáticamente desde una unidad flash USB.	DESACTIVADO FOTO PELÍCULA
BLOQUEO DE LOS BOTONES DEL MONITOR	Permite habilitar o deshabilitar la función de los botones del panel de control de la pantalla LCD. Nota: <ul style="list-style-type: none"> Para desbloquear la función mediante el mando a distancia, presione los botones "OPCIONES", "ARRIBA", "ABAJO", "IZQUIERDA" y "DERECHA". 	DESBLOQUEADOS BLOQUEAR TODO
BLOQUEO DEL MANDO A DISTANCIA	Permite habilitar o deshabilitar algunos o todos los botones del mando a distancia. <ul style="list-style-type: none"> DESBLOQUEADOS: Permite desbloquear todos los botones del mando a distancia. BLOQUEAR TODO: Permite bloquear todos los botones del mando a distancia. BLOQUEAR EXCEPTO VOLUMEN: Permite bloquear todos los botones del mando a distancia excepto los botones de control volumen. BLOQUEAR TODO EXCEPTO LA ALIMENTACIÓN: Permite bloquear todos los botones del mando a distancia excepto el botón Alimentación. Nota: <ul style="list-style-type: none"> Para desbloquear la función mediante el mando a distancia, presione los botones "OPCIONES", "ARRIBA", "ABAJO", "IZQUIERDA" y "DERECHA". 	DESBLOQUEADOS BLOQUEAR TODO BLOQUEAR EXCEPTO VOLUMEN BLOQUEAR TODO EXCEPTO LA ALIMENTACIÓN
CONFIGURACIÓN DEL SENSOR TÉRMICO	Establézcalo correctamente según la dirección de instalación del monitor.	HORIZONTAL VERTICAL FRENTE
LED	Permite encender o apagar el indicador LED de la pantalla.	DESACTIVADO ACTIVADO
INFORMACIÓN	Permite ver la información sobre la pantalla LCD.	N/D
GIRAR 180°	Permite establecer si el menú de vídeo/OSD se puede girar 180 grados o no.	DESACTIVADO ACTIVADO
ANTIQUEMADO	Permite habilitar o deshabilitar la función Anti-Burn-in™. Para que el monitor cambie ligeramente la posición del píxel en dos direcciones (izquierda, derecha).	DESACTIVADO ACTIVADO
RESTABLECER TODO	Permite restablecer los valores preestablecidos de fábrica de toda la configuración.	NO SÍ

CAPÍTULO 5: MULTIMEDIA

5.1 Información general

- Reproduzca archivos de fotos, archivos de audio y archivos de película almacenados en una memoria flash USB.
- Hay 2 modos de juego: Reproducción manual y Reproducción automática.
 - Con el modo Reproducción manual, se implementa la función BGM que selecciona archivos de audio que reproducen archivos de foto.
 - No es compatible con la reproducción de archivos de audio con el modo de Reproducción automática.

5.2 Formatos admitidos

- Se admiten los siguientes tipos de archivos.

Tipo de medio	Extensiones admitidas
Foto	jpg, jpeg
Audio	mp3
Película	mp4, ts (mpg *1)

*1: Los tipos distintos a MP4 y TS, no se describen en el manual del usuario, por lo que oficialmente no se admiten.

- Las especificaciones disponibles para reproducir con cada tipo de medio son las siguientes.

Formatos de códec multimedia USB

Tipo	Formato	Códec de vídeo	Códec de audio
Película	.mp4	H.264	MPEG-1 Capa2, MPEG-1 Capa3, MPEG-2 Capa3, AC3, LPCM, ADPCM, AAC, DD+, HE-AAC
	.ts	MPEG2, H.264	
	.mpg	MPEG-1, MPEG-2	
Audio	.mp3		MPEG-1 Capa2, MPEG-1 Capa3, MPEG-2 Capa3,
Foto	.jpg/.jpeg		

Nota:

Cuando el monitor lea datos de un dispositivo USB, tenga en cuenta lo siguiente:

- ◆ Es posible que los formatos de archivo anteriores no se reproduzcan correctamente. Determinadas resoluciones u otros factores pueden hacer que el archivo no se pueda reproducir.
- ◆ Algunos dispositivos de almacenamiento USB pueden no ser compatibles.
- ◆ Es posible que no sea posible reproducir algunos archivos debido a su tipo de datos o tamaño de archivo.
- ◆ El fabricante no asume ninguna responsabilidad si el dispositivo USB no se admite, ni por ningún daño o pérdida de datos de dicho dispositivo.

MULTIMEDIA

5.3 Memoria flash USB compatible

Sistemas de archivos	FAT16/32, NTFS
Capacidad máxima	32 GB (FAT32), 2 TB (NTFS)
Tamaño de archivo para Mac	4 GB (FAT32)
USB Unidad flash cifrada	No admitido

× No se admiten dispositivos de memoria con varias particiones.

5.4 Modo de reproducción

Los archivos se pueden reproducir manual o automáticamente.

Modo	¿Cómo empezar?	Archivo admitido			Contenido
		Foto	Audio	Película	
Reproducción manual	Seleccione archivos o una carpeta y reproduzcalos.	○	○	○	<ul style="list-style-type: none"> Reproduzca los archivos seleccionados o todos los archivos admitidos que se encuentran en la carpeta actual. Reproduzca el archivo de audio seleccionado como música de fondo mientras reproduce la foto.
Reproducción automática	Permite iniciar la reproducción automáticamente si se cumplen las condiciones al encender la alimentación principal o el monitor.				<ul style="list-style-type: none"> Permite reproducir automáticamente archivos con nombres definidos en la carpeta "autoplay". Agregue valores de "USB1" y "USB2" para la selección de entrada para la configuración de programación. Si la función de programación invoca la reproducción automática con "USB1", reproducirá automáticamente los archivos de nombre definido en la carpeta "autoplay1". Si la función de programación invoca la reproducción automática con "USB2", reproducirá automáticamente los archivos de nombre definido en la carpeta "autoplay2".
	Permite iniciar la reproducción automáticamente si se cumplen las condiciones al insertar un dispositivo de memoria.	○	X	○	
	Permite iniciar la reproducción automáticamente si el modo de entrada se establece en Programación cuando se ejecuta.				

5.5 Orden para reproducir archivos

El orden para reproducir mediante reproducción automática.

Permite reproducir archivos con nombres definidos desde "001" hasta "030".

MULTIMEDIA

5.6 Detalle de cada pantalla

Pantalla de selección de tipo de medio

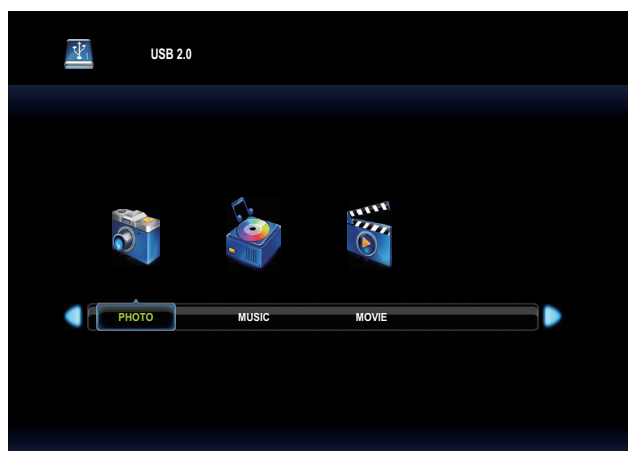

- Seleccione el tipo de medio para reproducir.

Elemento	Función
FOTO	Permite acceder al explorador de archivos de fotos
MÚSICA	Permite acceder al explorador de archivos de audio
PELÍCULA	Permite acceder al explorador de archivos de película

- Los iconos de función son diferentes según el tipo de medio.

Función	Opción	Foto	Audio	Película	Nota
Reproducir	-	<input type="radio"/>	<input type="radio"/>	<input type="radio"/>	
Pausar	-	<input type="radio"/>	<input type="radio"/>	<input type="radio"/>	
RR	FB2X, FB4X, FB8X, FB16X, FB32X	<input checked="" type="radio"/>	<input type="radio"/>	<input type="radio"/>	RR32X es solo para PELÍCULA.
AR	FF2X, FF4X, FF8X, FF16X, FF32X	<input checked="" type="radio"/>	<input type="radio"/>	<input type="radio"/>	RR32X es solo para PELÍCULA.
Anterior	-	<input type="radio"/>	<input type="radio"/>	<input type="radio"/>	
Siguiente	-	<input type="radio"/>	<input type="radio"/>	<input type="radio"/>	
Detener	-	<input type="radio"/>	<input type="radio"/>	<input type="radio"/>	
Repetir	Ninguno, 1 archivo, Todos	<input type="radio"/>	<input type="radio"/>	<input type="radio"/>	No válido y fijado en "Todos" con Reproducción automática.
Repetir durante A-B	-	<input checked="" type="radio"/>	<input type="radio"/>	<input type="radio"/>	No válido con reproducción automática.
Repetición aleatoria	Activado, Desactivado	<input type="radio"/>	<input type="radio"/>	<input type="radio"/>	No válido con reproducción automática.
Activar/desactivar música	Activado, Desactivado	<input type="radio"/>	<input checked="" type="radio"/>	<input checked="" type="radio"/>	
Tiempo de presentación de diapositivas	Corto 5 segundos, Medio 10 segundos, Largo 15 segundos	<input type="radio"/>	<input checked="" type="radio"/>	<input checked="" type="radio"/>	
Lista de reproducción	-	<input type="radio"/>	<input type="radio"/>	<input type="radio"/>	
Información	-	<input type="radio"/>	<input type="radio"/>	<input type="radio"/>	
Girar 90 grados en el sentido de las agujas del reloj	-	<input type="radio"/>	<input checked="" type="radio"/>	<input checked="" type="radio"/>	
Girar 90 grados en sentido contrario a las agujas del reloj	-	<input type="radio"/>	<input checked="" type="radio"/>	<input checked="" type="radio"/>	
Ampliar	Rellenar, X1, X2, X4	<input type="radio"/>	<input checked="" type="radio"/>	<input checked="" type="radio"/>	
Reducir	Rellenar, X1, X2, X4	<input type="radio"/>	<input checked="" type="radio"/>	<input checked="" type="radio"/>	
Mover vista	-	<input type="radio"/>	<input checked="" type="radio"/>	<input checked="" type="radio"/>	
Panorámica	-, Foto	<input checked="" type="radio"/>	<input checked="" type="radio"/>	<input checked="" type="radio"/>	

5.7 Reproducción automática

- Hay 3 tipos de reproducción automática: cuando se enciende el monitor, cuando se inserta un medio y cuando se programa.
 1. Reproducción automática al encender el monitor
La reproducción automática se inicia al hacer coincidir la condición de la reproducción automática cuando se enciende el monitor
× Sin embargo, ejecute la configuración de programación antes de esta reproducción automática cuando encienda por programación.
Si PROGRAMACIÓN-ENTRADA es “REPRODUCCIÓN AUTOMÁTICA1” o “REPRODUCCIÓN AUTOMÁTICA2” y se enciende por horario, ejecute la configuración de horario tal como se explicó anteriormente.
 2. Reproducción automática al insertar un medio
La reproducción automática se inicia cuando se inserta un medio.
 3. Reproducción automática por programación
La reproducción automática se inicia cuando se ejecuta una programación.
- Limitación y condición de la reproducción automática

Condición	Al encender el monitor	Al insertar un medio	Por programación
Ubicación de los archivos de destino	/root/autoplay	/root/autoplay	/root/autoplay, /root/autoplay1, /root/autoplay2
Lista de reproducción	No es necesario crear el archivo.	No es necesario crear el archivo.	No es necesario crear el archivo.
Archivo admitido	jpg o mp4	jpg o mp4	jpg o mp4
Varios archivos de destino	30 archivos como máximo	30 archivos como máximo	30 archivos como máximo
Combinación con foto y película	Imposible	Imposible	Imposible
Regla de nombre de archivo de destino	Ejemplo:) "001.jpg", "002.jpg", 003.jpg"... "030.jpg"	Ejemplo:) "001.jpg", "002.jpg", 003.jpg"... "030.jpg"	Ejemplo:) "001.jpg", "002.jpg", 003.jpg"... "030.jpg"
Establecimiento de la reproducción automática	DESACTIVADO/FOTO/PELÍCULA	DESACTIVADO/FOTO/PELÍCULA	DESACTIVADO/FOTO/PELÍCULA

5.8 Establecimiento de la programación que habilita la reproducción automática

Con las siguientes condiciones, la reproducción automática se inicia por programación.

- 1) Establezca el modo de entrada de la programación en “USB” o “REPRODUCCIÓN AUTOMÁTICA1” o “REPRODUCCIÓN AUTOMÁTICA2”.
- 2) Es la hora de la activación de la programación.
- 3) Se inserta una memoria flash USB.
- 4) Los archivos de destino para reproducir se encuentran en la carpeta especificada de la memoria flash USB. Consulte la siguiente carpeta estableciendo PROGRAMACIÓN-ENTRADA.

PROGRAMACIÓN- >ENTRADA	USB	REPRODUCCIÓN AUTOMÁTICA1	REPRODUCCIÓN AUTOMÁTICA2
Carpeta referenciada	root/autoplay en USB	root/autoplay1 en USB	root/autoplay2 en USB

Si la configuración de REPRODUCCIÓN AUTOMÁTICA es “FOTO”, se reproduce el contenido de la foto.
Si la configuración de REPRODUCCIÓN AUTOMÁTICA es “PELÍCULA”, se reproduce el contenido de la película.

- × No se reproduce automáticamente si se enciende el monitor en una programación que no cumple la condición.

Cuando la opción REPRODUCCIÓN AUTOMÁTICA esté establecida en “DESACTIVADA” y la opción PROGRAMACIÓN-ENTRADA esté establecida en “USB”, “REPRODUCCIÓN AUTOMÁTICA1” o “REPRODUCCIÓN AUTOMÁTICA2”, se cambia el modo de entrada a USB (modo de reproductor multimedia) pero NO se reproduce ningún contenido.

CAPÍTULO 6: APÉNDICE

6.1 Mensajes de advertencia

Mensajes de advertencia	Causa	Solución
SEÑAL DE ENTRADA FUERA DEL INTERVALO	La resolución de la tasa de actualización de la tarjeta de gráficos del equipo está establecida en un valor demasiado alto.	<ul style="list-style-type: none">• Cambie la resolución o la tasa de actualización de la tarjeta de gráficos.
Pantalla multicolor	La pantalla LCD no puede detectar la señal de fuente de entrada.	<ul style="list-style-type: none">• Compruebe si la fuente de entrada está encendida.• Compruebe si el cable de señal está correctamente conectado.• Compruebe si alguno de los contactos del conector del cable está doblado o roto.
BLOQUEO DE LOS BOTONES DEL MONITOR	El usuario ha bloqueado la operación mediante los botones del panel de control.	<ul style="list-style-type: none">• Permite deshabilitar la función de bloqueo del teclado en el menú CONFIGURACIÓN > BLOQUEO DE LOS BOTONES DEL MONITOR. Consulte la página 25.
BLOQUEO DEL MANDO A DISTANCIA	El usuario ha bloqueado la operación mediante los botones del mando a distancia.	<ul style="list-style-type: none">• Permite deshabilitar la función de bloqueo del mando a distancia en el menú CONFIGURACIÓN > BLOQUEO DEL MANDO A DISTANCIA. Consulte la página 25.

APÉNDICE

6.2 Modo de entrada

Señal de PC

Resolución		Horizontal	Vertical	Punto	VGA	HDMI
		Frecuencia (kHz)	Frecuencia (Hz)	Frecuencia (MHz)		
VESA	640×480	31,5	60	25,175	✓	✓
	800×600	37,9	60	40	✓	✓
	848×480	31	60	33,75	✓	X
	1024×768	48,4	60	65	✓	✓
	1289×800	49,7	60	83,5	✓	✓
	1280×960	60	60	108	✓	✓
	1280×1024	64	60	108	✓	✓
		80	75	135	✓	✓
	1360×768	47,7	60	85,5	X	✓
	1440×1050	65,3	60	121,75	X	✓
	1440×900	55,9	60	106,5	✓	✓
1680×1050	65,3	60	146,25	✓	✓	
Panorámica	1280×720	44,7	60	74,4	✓	✓
	1920×1080	67,5	60	148,5	✓	✓
	3840×2160	54	24	297	X	✓
		56,25	25	297	X	✓
		67,5	30	297	X	✓
		112,5	50	594	X	✓
135	60	594	X	✓		
TEXTO EE.UU.	720×400	31,5	70	28,3	✓	✓

APÉNDICE

Señal AV

Resolución estándar	Frecuencia	HDMI
3840 × 2160p	24 Hz	Sí
	25 Hz	Sí
	30 Hz	Sí
	50 Hz	Sí
	59,94 Hz	Sí
	60 Hz	Sí
1920 × 1080p	24 Hz	Sí
	50 Hz	Sí
	59,94 Hz	Sí
	60 Hz	Sí
1920 × 1080i	50 Hz	Sí
	59,94 Hz	Sí
	60 Hz	Sí
720 × 576p	50 Hz	Sí
720 × 480p	59,94 Hz	Sí
	60 Hz	Sí
640 × 480p (VGA)	59,94 Hz	Sí
	60 Hz	Sí
720(1440) × 576i	50 Hz	Sí
720(1440) × 480i	59,94 Hz	Sí
	60 Hz	Sí

Pautas generales:

- La calidad del texto de PC es óptima en el modo 1080 HD (1920 x 1080, 60 Hz).
- La pantalla de PC puede parecer diferente en función del fabricante y de la versión concreta de Windows.
- Compruebe el manual de instrucciones de su PC para obtener información sobre cómo conectar su PC a una pantalla.
- Si existe un modo de selección de frecuencia vertical y horizontal, elija 60 Hz (vertical) y 31,5 KHz (horizontal). En algunos casos, pueden aparecer señales anómalas (como rayas) en la pantalla cuando la alimentación de su PC se desconecta (o si su PC se apaga). En tal caso, presione el botón **FUENTE** para entrar en el modo de vídeo. Asimismo, asegúrese de que su PC está conectado.
- Cuando las señales sincrónicas horizontales parezcan defectuosas en el modo RGB, compruebe el modo de espera del equipo o las conexiones de cable.
- La tabla de configuraciones de la pantalla cumple las normas IBM/VESA y se basa en la entrada analógica.
- El mejor valor para la frecuencia vertical para cada modo es 60 Hz.

6.3 Limpieza

Precauciones que debe tener cuando use la pantalla

- No aproxime las manos, la cara ni ningún objeto a los orificios de ventilación de la pantalla. La parte superior de la pantalla suele calentarse debido a la alta temperatura que alcanza el aire que escapa a través de los orificios de ventilación. Se pueden producir quemaduras o heridas si aproxima cualquier parte del cuerpo. Si coloca un objeto junto a la parte superior de la pantalla también puede resultar dañado a causa del calor.
- Asegúrese de desconectar todos los cables antes de trasladar la pantalla. Si traslada la pantalla con los cables conectados, estos pueden resultar dañados y se puede producir un incendio o generarse descargas eléctricas.
- Desconecte el cable de alimentación de la toma de corriente eléctrica como precaución de seguridad antes de realizar cualquier tipo de limpieza o tarea de mantenimiento.

Instrucciones de limpieza del panel frontal

- El panel frontal de la pantalla tiene un tratamiento especial. Limpie la superficie con cuidado con un paño adecuado para estos fines o un paño suave y que no esté deshilachado.
- Si la superficie termina ensuciándose, ponga en remojo un paño suave que no esté deshilachado en una solución de detergente suave. Escurra el paño para eliminar el exceso de líquido. Pase el paño por la superficie de la pantalla para limpiarla. A continuación, use un paño seco del mismo tipo para secarla.
- No arañe ni golpee la superficie del panel con los dedos u objetos duros de ningún tipo.
- No use sustancias volátiles como pulverizadores, disolventes o diluyentes.

Instrucciones para limpiar la carcasa

- Si la carcasa se ensucia, límpiela con un paño suave y seco.
- Si la carcasa está muy sucia, ponga en remojo un paño suave que no esté deshilachado en una solución de detergente suave. Escurra el paño para eliminar tanta humedad como sea posible. Limpie la carcasa. Pase otro paño por la superficie hasta que se seque.
- No deje que el agua ni ningún otro líquido entre en contacto con la superficie de la pantalla. Si el agua o la humedad entra en la unidad, pueden surgir problemas de funcionamiento o eléctricos así como descargas eléctricas.
- No arañe ni golpee la carcasa con los dedos u objetos duros de ningún tipo.
- No use sustancias volátiles como pulverizadores, disolventes o diluyentes en la carcasa.
- No coloque ningún objeto de goma o PVC junto a la carcasa durante prolongados períodos de tiempo.

6.4 Solucionar problemas

Síntoma	Causa posible	Solución
No se muestra ninguna imagen	<ul style="list-style-type: none"> El cable de alimentación ha sido desconectado. El interruptor de alimentación principal situado en la parte posterior de la pantalla no está conectado. La entrada seleccionada no tiene conexión. La pantalla se encuentra en el modo de espera. 	<ol style="list-style-type: none"> 1 Enchufe el cable de alimentación. 2 Asegúrese de que la alimentación está conectada. 3 Enchufe una conexión de señal a la pantalla.
Se muestran interferencias en la pantalla o se escucha ruido	La causa de estas anomalías reside en los aparatos eléctricos o luces fluorescentes de los alrededores.	Traslade la pantalla a otra ubicación para ver si la interferencia se reduce.
El color es anómalo	El cable de señal no está conectado correctamente.	Asegúrese de que el cable de señal está conectado firmemente a la parte posterior de la pantalla.
La imagen aparece distorsionada con patrones no habituales	<ul style="list-style-type: none"> El cable de señal no está conectado correctamente. El cable de señal supera las propiedades de la pantalla. 	<ul style="list-style-type: none"> Asegúrese de que el cable de señal está conectado firmemente. Compruebe si la fuente de señal de vídeo supera el intervalo de la pantalla. Compruebe las especificaciones en la sección de especificaciones de la pantalla.
La imagen de la pantalla no ocupa toda la pantalla	El imagen de imagen no está establecido correctamente.	Presione el botón [F4] FORMATO y seleccione el tamaño de imagen adecuado.
Se escucha sonido pero no hay imagen	El cable de señal de la fuente no está correctamente conectado.	Asegúrese de que las entradas de vídeo y sonido están correctamente conectadas.
Se ve la imagen pero no se escucha el sonido	<ul style="list-style-type: none"> El cable de señal de la fuente no está correctamente conectado. El volumen está establecido en su valor mínimo. La función SILENCIO está activada. No hay un altavoz externo conectado. 	<ul style="list-style-type: none"> Asegúrese de que las entradas de vídeo y sonido están correctamente conectadas. Presione el botón + o - para escuchar el sonido. Desactive la función SILENCIO mediante el botón [M]. Conecte los altavoces externos y ajuste el volumen a un nivel adecuado.
Algunos elementos de la imagen no se iluminan	Es posible que algunos píxeles de la pantalla no se iluminen.	Esta pantalla está fabricada con tecnología de alta precisión. Sin embargo, en ocasiones, es posible que algunos píxeles de la pantalla no puedan mostrarse. Esto no es un problema de funcionamiento.
Se pueden ver imágenes fantasma en la pantalla después de encenderla. (Ejemplos de imágenes estáticas: logotipos, videojuegos, imágenes de PC e imágenes mostradas en el modo normal 4:3)	Una imagen estática se muestra durante un prolongado período de tiempo.	Asegúrese de que la función ANTI-BURN-IN se haya habilitado para evitar la retención de imágenes. Consulte página 5.

CAPÍTULO 7: ESPECIFICACIONES

7.1 Especificaciones de la pantalla

		QM-4302	QM-5502	QM-6502
Panel	Panel Type	LED-Backlit TFT LCD (IPS Technology)	LED-Backlit TFT LCD (IPS Technology)	LED-Backlit TFT LCD (IPS Technology)
	Panel Size	42.5"	54.6"	64.5"
	Max. Resolution	UHD 3840 x 2160	UHD 3840 x 2160	UHD 3840 x 2160
	Pixel Pitch	0.245 mm	0.315 mm	0.372 mm
	Brightness	400 cd/m ²	400 cd/m ²	400 cd/m ²
	Contrast Ratio	4500:1 (DCR)	5000:1 (DCR)	4000:1 (DCR)
	Viewing Angle (H/V)	178°/178°	178°/178°	178°/178°
	Display Colour	1.07B	1.07B	1.07B
	Response Time	5 ms	5 ms	5 ms
	Surface Treatment	Anti-Glare Treatment (Haze 1%), 3H Hard Coating	Anti-Glare Treatment (Haze 1%), 3H Hard Coating	Anti-Glare Treatment (Haze 1%), 3H Hard Coating
Signal Input	VGA	15-Pin D-Sub	15-Pin D-Sub	15-Pin D-Sub
	HDMI	2.0 x 3	2.0 x 3	2.0 x 3
External Control	IR Out	3.5 mm Phone Jack	3.5 mm Phone Jack	3.5 mm Phone Jack
	RS232 In	9-Pin D-Sub	9-Pin D-Sub	9-Pin D-Sub
	LAN	RJ45 x 1	RJ45 x 1	RJ45 x 1
Other connectivity	USB	2.0 x 1 (Service Port / Media Playback)	2.0 x 1 (Service Port / Media Playback)	2.0 x 1 (Service Port / Media Playback)
Audio	Audio In	Stereo Audio Jack (3.5 mm)	Stereo Audio Jack (3.5 mm)	Stereo Audio Jack (3.5 mm)
	Audio Out	Stereo Audio Jack (RCA)	Stereo Audio Jack (RCA)	Stereo Audio Jack (RCA)
	Internal speaker	10W x 2	10W x 2	10W x 2
Power	Power Supply	Internal	Internal	Internal
	Power Requirements	AC 100-240V, 50/60 Hz	AC 100-240V, 50/60 Hz	AC 100-240V, 50/60 Hz
	On Mode	102W (On)	135W (On)	167W (On)
	Standby Mode	< 0.5W	< 0.5W	< 0.5W
	Off Mode	< 0.3W	< 0.3W	< 0.3W
Operating Conditions	Temperature	0°C-40°C (32°F-104°F)	0°C-40°C (32°F-104°F)	0°C-40°C (32°F-104°F)
	Humidity	20%-80% (non-condensing)	20%-80% (non-condensing)	20%-80% (non-condensing)
Storage Conditions	Temperature	-20°C-60°C (-4°F-140°F)	-20°C-60°C (-4°F-140°F)	-20°C-60°C (-4°F-140°F)
	Humidity	10%-90% (non-condensing)	10%-90% (non-condensing)	10%-90% (non-condensing)
Mounting	VESA FPM PMI	Yes (200 x 200 mm)	Yes (400 x 400 mm)	Yes (400 x 400 mm)
Dimensions	w/o base (W x H x D)	973.0 x 561.2 x 63.5 mm (38.3" x 22.1" x 2.5")	1241.8 x 712.6 x 63.6 mm (48.9" x 28.1" x 2.5")	1462.3 x 837.3 x 81.0 mm (57.6" x 33.0" x 3.2")
	Packaging (W x H x D)	1070.0 x 673.0 x 141.0 mm (42.1" x 26.5" x 5.5")	1350.0 x 860.0 x 160.0 mm (53.1" x 33.8" x 6.3")	1580.0 x 1050.0 x 151.0 mm (62.2" x 41.3" x 5.9")
Weight	w/o base	10.8 kg (23.8 lb)	17.2 kg (37.9 lb)	28.5 kg (62.8 lb)
	Packaging	13.6 kg (30.0 lb)	21.4 kg (47.2 lb)	33.8 kg (74.5 lb)

ESPECIFICACIONES

7.2 Dimensiones físicas

QM-4302

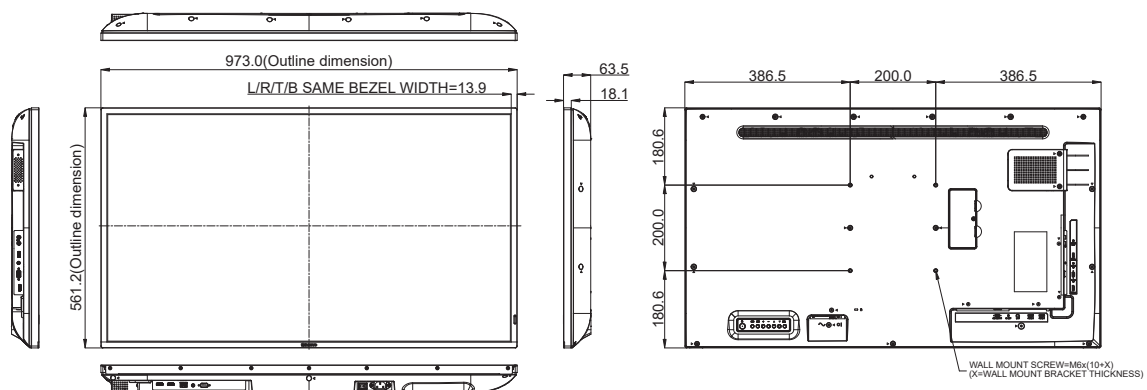

QM-5502

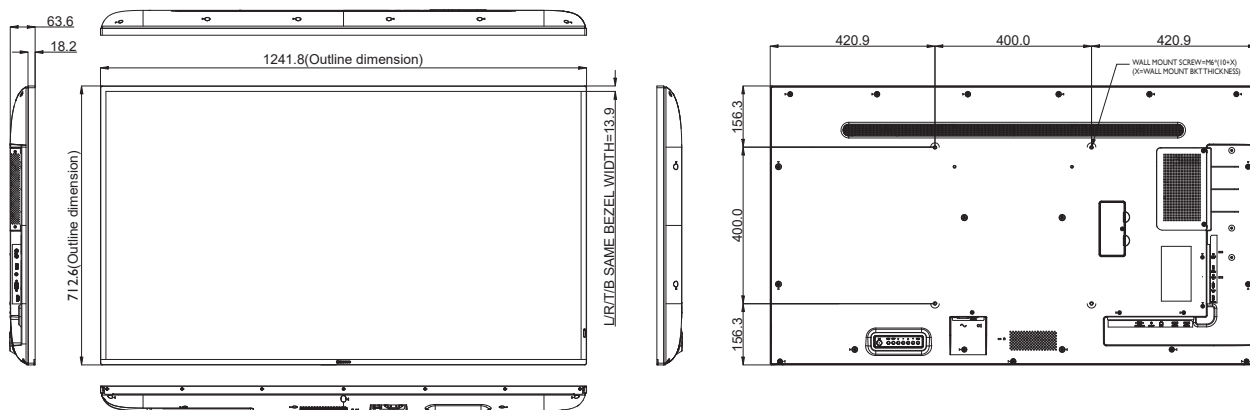

QM-6502

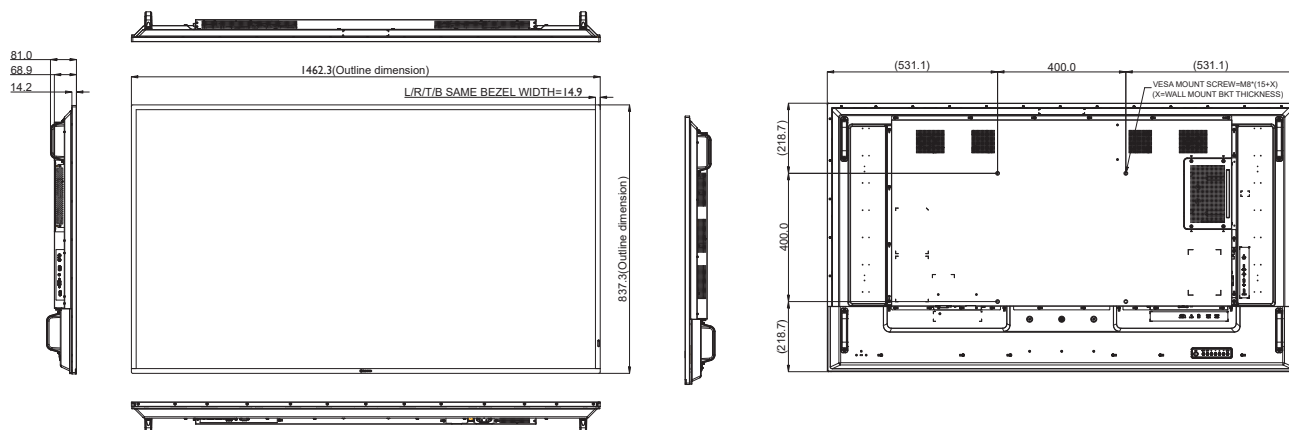

AG Neovo

Company Address: 5F-1, No. 3-1, Park Street, Nangang District, Taipei, 11503, Taiwan.

Copyright © 2023 AG Neovo. All rights reserved.

QM-4302/5502/6502 Eprel Registration Number: 1090616/1090617/1090620

QM4320/QM552A/QM6520_UM_V011