



**THE DISPLAY CHOICE
OF PROFESSIONALS™**

**Pantalla con retroiluminación de LED
HMQ-4301, HMQ-5501, HMQ-6501 y HMQ-7501**

www.agneovo.com

Manual del usuario

TABLA DE CONTENIDO

INFORMACIÓN DE SEGURIDAD	1
Aviso de la Comisión federal de comunicaciones (FCC, Federal Communications Commission) (solamente para EE.UU.)	1
Declaración de conformidad de CE.....	1
Aviso del Centro polaco para pruebas y certificaciones.....	1
Campos eléctricos, magnéticos y electromagnéticos ("EMF, Electric, Magnetic and Electromagnetic")	2
Información para Reino Unido solamente	3
Información para Europa del Norte (países nórdicos).....	4
Deshacerse del producto al final de su período de vida útil.....	5
Residuos de equipos eléctricos y electrónicos - WEEE.....	5
RoHS para Turquía	6
Ukraine RoHS	6
PRECAUCIONES.....	7
Precauciones de instalación.....	7
Precauciones de uso.....	8
Limpieza y mantenimiento.....	8
Aviso para la pantalla LCD.....	9
CAPÍTULO 1: DESCRIPCIÓN DEL PRODUCTO	10
1.1 Desempaquetar.....	10
1.2 Contenido del paquete	10
1.3 Preparar la instalación.....	11
1.4 Instalación en un soporte para pared.....	11
1.4.1 Rejilla VESA.....	13
1.4.2 Requisitos de ventilación para ubicar el aparato	13
1.5 Información general de la pantalla LCD	14
1.5.1 Panel de control	14
1.5.2 Terminales de entrada y salida.....	16
1.6 Mando a distancia	18
1.6.1 Funciones generales.....	18
1.6.2 Insertar las pilas en el mando a distancia	19
1.6.3 Usar el mando a distancia.....	19
1.6.4 Alcance de funcionamiento del mando a distancia	20
CAPÍTULO 2: CONEXIONES	21
CAPÍTULO 3: MENÚ EN PANTALLA	22
3.1 Utilizar el menú OSD.....	22
3.2 Árbol de menús OSD	24
CAPÍTULO 4: AJUSTAR LA PANTALLA LCD.....	25
4.1 Imagen	25
4.2 Sonido	28
4.3 Configuración	30
4.4 Red.....	34

TABLA DE CONTENIDO

CAPÍTULO 5: APÉNDICE	35
5.1 Mensajes de advertencia	35
5.2 Resoluciones admitidas	36
5.3 Limpieza	39
5.4 Solucionar problemas.....	40
CAPÍTULO 6: ESPECIFICACIONES.....	41
6.1 Especificaciones de la pantalla	41
6.2 Dimensiones físicas	43

INFORMACIÓN DE SEGURIDAD

Aviso de la Comisión federal de comunicaciones (FCC, Federal Communications Commission) (solamente para EE.UU.)



Este equipo se ha probado y se ha encontrado que cumple los límites de un dispositivo digital de Clase A, de acuerdo con el Apartado 15 de la Normativa FCC. Estos límites están diseñados para proporcionar una protección razonable contra las interferencias perjudiciales cuando el equipo se utilice en un entorno comercial. Este equipo genera, utiliza y puede emitir energía de radiofrecuencia y, si no se instala y se utiliza de acuerdo con el manual de instrucciones, puede provocar interferencias perjudiciales a las comunicaciones de radio. Es probable que el funcionamiento de este equipo en una zona residencial cause interferencias perjudiciales, en cuyo caso será necesario que el usuario corrija las interferencias a sus expensas.



Los cambios o modificaciones no aprobados expresamente por la parte responsable de su cumplimiento anularán la autorización del usuario para trabajar con el equipo.

Utilice solamente un cable apantallado RF suministrado con la pantalla cuando la conecte a un equipo informático.

Para evitar daños que podrían provocar incendios o descargas eléctricas, no exponga este aparato a la lluvia o a una humedad excesiva.

ESTE APARATO DIGITAL DE CLASE A CUMPLE TODOS LOS REQUISITOS DE LA REGULACIÓN CANADIENSE DE EQUIPOS QUE CAUSAN INTERFERENCIAS.



Este dispositivo cumple la Parte 15 de las Reglas de la FCC. Su funcionamiento está sujeto a dos condiciones: (1) Este dispositivo no debe causar interferencias perjudiciales y (2) este dispositivo debe aceptar cualquier interferencia recibida, incluidas aquellas que provoquen un funcionamiento no deseado.

Declaración de conformidad de CE

Este dispositivo cumple con los requisitos establecidos en la Directiva del Consejo sobre la Aproximación de las Leyes de los Estados Miembros en relación con la Compatibilidad Electromagnética (2014/30/EU), la Directiva de baja tensión (2014/35/Eu), la directiva RoHS (2011/65/EU).

Este producto se ha probado y se ha encontrado que cumple los estándares armonizados para equipos de tecnología de la información. Estos estándares armonizados se publicaron bajo las directivas del boletín oficial de la Unión Europea.

Aviso del Centro polaco para pruebas y certificaciones

El equipo debe consumir energía de una toma de corriente eléctrica con un circuito de protección incorporado (una toma de tres puntas). Todos los equipos conectados conjuntamente (PC, pantalla, impresora, etc.) deben tener la misma fuente de alimentación.

Los conductores de fases de la instalación eléctrica de la habitación deben tener un dispositivo de protección de reserva contra cortocircuitos del tipo de un fusible, cuyo valor nominal no supere 16 amperios (A).

Para desconectar completamente el equipo, el cable de alimentación debe estar desenchufado de la toma de corriente eléctrica, que se debe encontrar cerca del equipo y se debe poder acceder a él fácilmente.

Una marca de protección "B" confirma que el equipo cumple los requisitos de uso de protección de las normas PN-93/T-42107 y PN-89/E-06251.

INFORMACIÓN DE SEGURIDAD

Wymagania Polskiego Centrum Badań i Certyfikacji

Urządzenie powinno być zasilane z gniazda z przyłączonym obwodem ochronnym (gniazdo z kołkiem). Współpracujące ze sobą urządzenia (komputer, monitor, drukarka) powinny być zasilane z tego samego źródła.

Instalacja elektryczna pomieszczenia powinna zawierać w przewodzie fazowym rezerwową ochronę przed zwarciami, w postaci bezpiecznika o wartości znamionowej nie większej niż 16A (amperów).

W celu całkowitego wyłączenia urządzenia z sieci zasilania, należy wyjąć wtyczkę kabla zasilającego z gniazdka, które powinno znajdować się w pobliżu urządzenia i być łatwo dostępne.

Znak bezpieczeństwa "B" potwierdza zgodność urządzenia z wymaganiami bezpieczeństwa użytkownika zawartymi w PN-93/T-42107 i PN-89/E-06251.

Pozostałe instrukcje bezpieczeństwa

- Nie należy używać wtyczek adapterowych lub usuwać kołka obwodu ochronnego z wtyczki. Jeżeli konieczne jest użycie przedłużacza to należy użyć przedłużacza 3-żyłowego z prawidłowo połączonym przewodem ochronnym.
- System komputerowy należy zabezpieczyć przed nagłymi, chwilowymi wzrostami lub spadkami napięcia, używając eliminatora przepięć, urządzenia dopasowującego lub bezzakłóceniewego źródła zasilania.
- Należy upewnić się, aby nic nie leżało na kablach systemu komputerowego, oraz aby kable nie były umieszczone w miejscu, gdzie można byłoby na nie nadeptywać lub potykać się o nie.
- Nie należy rozlewać napojów ani innych płynów na system komputerowy.
- Nie należy wpychać żadnych przedmiotów do otworów systemu komputerowego, gdyż może to spowodować pożar lub porażenie prądem, poprzez zwarcie elementów wewnętrznych.
- System komputerowy powinien znajdować się z dala od grzejników i źródeł ciepła. Ponadto, nie należy blokować otworów wentylacyjnych. Należy unikać kładzenia luźnych papierów pod komputer oraz umieszczania komputera w ciasnym miejscu bez możliwości cyrkulacji powietrza wokół niego.

Campos eléctricos, magnéticos y electromagnéticos ("EMF, Electric, Magnetic and Electromagnetic")

- Fabricamos y vendemos muchos productos para consumidores que, como cualquier aparato electrónico, suelen tener la capacidad de emitir y recibir señales electromagnéticas.
- Uno de nuestros principios comerciales fundamentales es tomar todas las medidas de salud y seguridad necesarias en nuestros productos para cumplir todos los requisitos legales vigentes así como los estándares EMF aplicables en el momento de fabricar los productos.
- Nuestro compromiso es desarrollar, fabricar y comercializar productos que no causen efectos perjudiciales para la salud.
- Confirmamos que si estos productos se manejan correctamente para el uso para el que se han diseñado, su uso resultará seguro según las pruebas científicas existentes en la actualidad.
- Jugamos un papel activo en el desarrollo de estándares EMF y de seguridad internacionales, lo que nos permite anticipar más avances en estandarización para integrarlos anticipadamente en los productos.

INFORMACIÓN DE SEGURIDAD

Información para Reino Unido solamente

ADVERTENCIA - ESTE APARATO ELÉCTRICO DEBE ESTAR CONECTADO A TIERRA.

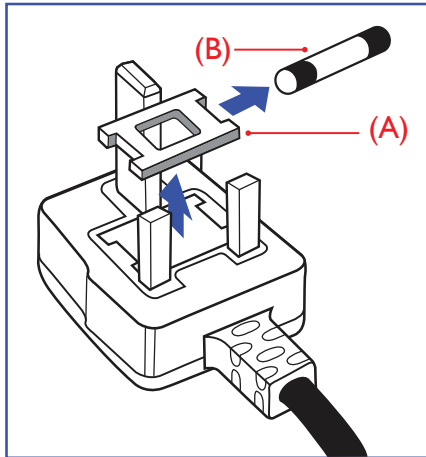

Importante:

Este aparato se suministra con un enchufe de 13 A amoldado. Para cambiar el fusible de este tipo de enchufe, proceda de la siguiente manera:

- 1 Quite la tapa del fusible y el propio fusible.
- 2 Coloque un nuevo fusible BS 1362 5A, A.S.T.A. o aprobado por BSI.
- 3 Vuelva a colocar la tapa del fusible.

Si el enchufe disponible no es adecuado para la toma de corriente eléctrica, debe cortarlo y colocar un enchufe de 3 clavijas adecuado en su lugar.

Si el enchufe de alimentación principal tiene un fusible, debe tener un valor de 5 A. Si utiliza un enchufe sin fusible, el fusible de la placa de distribución no debe ser tener un valor superior a 5 A.



Nota:

El enchufe cortado se debe destruir para evitar riesgos de descargas eléctricas si se inserta en una toma de 13 A de cualquier otro lugar.

INFORMACIÓN DE SEGURIDAD

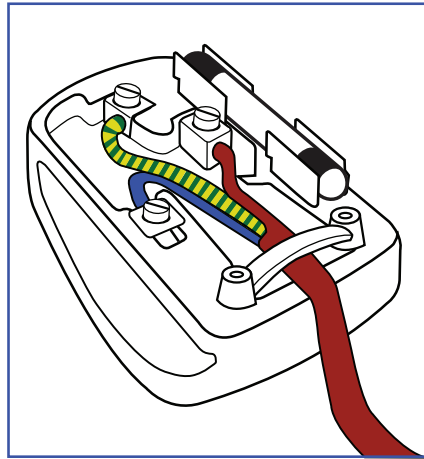

Cómo conectar un enchufe

Los cables del terminal de alimentación tienen distintos colores conforme al siguiente código::

AZUL - "NEUTRO" ("N")

MARRÓN - "ACTIVO" ("L")

VERDE Y AMARILLO - "TIERRA" ("E")

- El cable de color VERDE y AMARILLO se debe conectar al terminal del enchufe marcado con la letra "E", con el símbolo de tierra o con los colores VERDE o VERDE y AMARILLO.
- El cable de color AZUL se debe conectar al terminal marcado con la letra "N" o de color NEGRO.
- El cable de color MARRÓN se debe conectar al terminal marcado con la letra "L" o de color ROJO.

Antes de volver a colocar la tapa del enchufe, asegúrese de que el agarre del cable sujeta la funda del mismo, no simplemente los tres hilos.

Información para Europa del Norte (países nórdicos)

Placering/Ventilation

VARNING: FÖRSÄKRA DIG OM ATT HUVUDBRYTARE OCH UTTAG ÄR LÄTÅTKOMLIGA, NÄR DU STÄLLER DIN UTRUSTNING PÅPLATS.

Placering/Ventilation

ADVARSEL: SØRG VED PLACERINGSFOR, AT NETLEDNINGENS STIK OG STIKKONTAKT ER NEMT TILGÆNGLIGE.

Paikka/Ilmankierto

VAROITUS: SIJOITA LAITE SITEN, ETTÄ VERKKOJOHTO VOIDAAN TARVITTAESSA HELPOSTI IRROTTAA PISTORASIESTA.

Plassering/Ventilasjon

ADVARSEL: NÅR DETTE UTSTYRET PLOSSERES, MÅ DU PASSE PÅ AT KONTAKTENE FOR STØMTILFØRSEL ER LETTE Å NÅ.

INFORMACIÓN DE SEGURIDAD

Deshacerse del producto al final de su período de vida útil

Su nueva pantalla de información pública contiene materiales que se pueden reciclar y reutilizar. Las compañías especializadas pueden reciclar el producto para aumentar la cantidad de materia reutilizable y minimizar la cantidad de materia que necesita eliminarse.

Pregunte a su distribuidor para que le informe sobre las normativas locales relacionadas con el desecho de su pantalla antigua.

(Para clientes de Canadá y EE. UU.)

Este producto puede contener plomo y/o mercurio. Deséchelo conforme a las normativas locales, estatales y federales. Para obtener información adicional acerca del reciclaje, póngase en contacto con www.eia.org (Consumer Education Initiative, es decir, Iniciativa para la educación del consumidor).

Residuos de equipos eléctricos y electrónicos - WEEE

Aviso a los usuarios propietarios de casas particulares de la Unión Europea

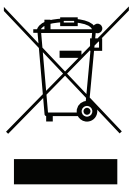

Eliminación de equipos de desecho por usuarios en hogares particulares de la Unión Europea.

Este símbolo en el producto o su embalaje indica que no se debe desechar con el resto de residuos domésticos. En su lugar, es responsabilidad suya deshacerse del equipo que desea desechar, entregándolo en un punto de recogida designado para el reciclaje de desechos de equipos eléctricos y electrónicos. La recogida y reciclaje por separado del equipo antiguo en el momento en el que se deshaga de él, ayudará a conservar los recursos naturales y a garantizar que se recicla de forma que proteja la salud humana y el medioambiente. Para obtener más información sobre dónde puede dejar sus equipos a desechar para reciclaje, por favor contacte con su ayuntamiento, su servicio de eliminación de desechos domésticos, o la tienda donde compró el producto.

Para hogares particulares de la Unión Europea. Para ayudar a conservar los recursos naturales y asegurarse de que el producto se recicla de forma que proteja la salud humana y el medioambiente, nos gustaría llamarle la atención a las siguientes indicaciones:

- El contenedor tachado en el dispositivo o su embalaje indica que el producto cumple con la Directiva Europea WEEE (Desechos de equipos eléctricos y electrónicos).
- Deseche siempre los dispositivos viejos por separado de la basura doméstica.
- Las pilas deben ser retiradas de antemano y desechadas por separado en el sistema de recolección adecuados.
- Usted es responsable con respecto a la eliminación de datos personales en los dispositivos viejos antes de eliminarlos.
- Los hogares particulares pueden entregar sus dispositivos antiguos gratis.
- Para obtener más información sobre dónde puede dejar sus equipos a desechar para reciclaje, por favor contacte con su ayuntamiento, su servicio de eliminación de desechos domésticos, o la tienda donde compró el producto.

Nota para los usuarios de Estados Unidos:

Deshágase de ella conforme a las leyes locales, estatales y federales. Para obtener información sobre residuos o reciclaje, póngase en contacto con: www.mygreenelectronics.com o www.eiae.org.

INFORMACIÓN DE SEGURIDAD

Directivas para el fin del período de vida útil - Reciclaje



Su nueva pantalla de información pública contiene varios materiales que se pueden reciclar y reutilizar.

Deshágase de ella conforme a las leyes locales, estatales y federales.

Declaración de restricción de sustancias peligrosas (India)

Este producto cumple la “Regla de residuos electrónicos de la India 2011” y prohíbe el uso de plomo, mercurio, cromo hexavalente, bifenilos polibromados o éteres de difenílicos polibromados que superen el 0,1 % de peso y el 0,01 % de peso para el cadmio, excepto para las exenciones establecidas en el Programa 2 de la Regla.

Declaración de residuos electrónicos para India



Este símbolo en el producto o su embalaje indica que no se debe desechar con el resto de residuos domésticos. Es responsabilidad del usuario deshacerse del equipo que desea desechar, entregándolo en un punto de recogida designado para el reciclaje de desechos de equipos eléctricos y electrónicos. La recogida y reciclaje por separado del equipo antiguo en el momento en el que se deshaga de él, ayudará a conservar los recursos naturales y a garantizar que se recicla de forma que proteja la salud humana y el medioambiente.

Baterías



Para la Unión Europea: El contenedor con ruedas y tachado significa que las pilas usadas no se deben mezclar con la basura doméstica general. Existe un sistema de recolección independiente para las pilas usadas que permite el tratamiento y reciclaje adecuados conforme a la legislación vigente.

Póngase en contacto con las autoridades locales para obtener detalles sobre los planes de recolección y reciclaje.

Para Suiza: Las pilas usadas se deben devolver al punto de venta.

Para otros países no pertenecientes a la Unión Europea: Póngase en contacto con la autoridad local para conocer el método correcto de desecho de las pilas usadas.

Conforme a la directiva 2006/66/EC de la Unión Europea, las pilas no se pueden desechar de forma incorrecta. Las pilas se deben separar para que las pueda recolectar la empresa de servicio local.

RoHS para Turquía

Türkiye Cumhuriyeti: EEE Yönetmeliğine Uygundur.

Ukraine RoHS

Обладнання відповідає вимогам Технічного регламенту щодо обмеження використання деяких небезпечних речовин в електричному та електронному обладнанні, затвердженого постановою Кабінету Міністрів України від 3 грудня 2008 № 1057.

PRECAUCIONES



Símbolos utilizados en este manual

	Este icono indica la existencia de un riesgo potencial que podría provocar lesiones personales o daños al producto.
	Este icono indica información de funcionamiento o de servicio técnico importante.

Aviso

- Lea este manual del usuario atentamente antes de utilizar la pantalla LCD y guárdelo por si tuviera que consultarlo en otro momento.
- Las especificaciones del producto y otra información proporcionada en este manual del usuario solamente deben utilizarse como referencia. Toda la información está sujeta a cambios sin previo aviso. El contenido actualizado se puede descargar de nuestro sitio web en www.agneovo.com.
- Para proteger sus derechos como consumidor, no quite ninguna pegatina de la pantalla. Este hecho podría afectar a la resolución del período de garantía.

Precauciones de instalación

- No coloque la pantalla LCD cerca de fuentes de calor, como por ejemplo radiadores, aberturas de ventilación o a la luz directa del sol.
- No tape ni bloquee los orificios de ventilación de la carcasa.
- Coloque la pantalla LCD en un área estable. No coloque la pantalla LCD donde pueda sufrir vibraciones o impactos.
- Coloque la pantalla LCD en un área perfectamente ventilada.
- No coloque la pantalla LCD en el exterior.
- A fin de evitar riesgos de descarga eléctrica o daños permanentes en la unidad, no la exponga al polvo, lluvia, agua o ambientes excesivamente húmedos.
- No derrame líquido ni inserte objetos afilados en la pantalla LCD a través de los orificios de ventilación. Si lo hace, se puede provocar un incendio accidental, descargas eléctricas o la pantalla LCD puede resultar dañada.

PRECAUCIONES

Precauciones de uso

- Utilice solamente el cable de alimentación proporcionado con la pantalla LCD.
- La toma de corriente debe estar instalada junto a la pantalla LCD y se debe tener acceso a ella sin ninguna dificultad.
- Si utiliza un alargador con la pantalla LCD, asegúrese de que el consumo de corriente total enchufado a la toma de corriente no supera el amperaje permitido.
- No deje que nada descansa sobre el cable de alimentación. No coloque la pantalla LCD donde el cable de alimentación se pueda pisar.
- Si no va a utilizar la pantalla LCD durante un prolongado período de tiempo, desenchufe el cable de alimentación de la toma de corriente eléctrica.
- Para desconectar el cable de alimentación, agarre el cabezal del enchufe y tire de él. No tire del cable; si lo hace, se puede provocar un incendio o descargas eléctricas.
- No desenchufe ni toque el cable de alimentación con las manos mojadas.
- Cuando apague la pantalla desconectando el cable de alimentación, espere 6 segundos antes de volver a conectar dicho cable para que la pantalla funcione con normalidad.
- No golpee ni deje caer la pantalla mientras la usa o transporta.

Limpieza y mantenimiento

- Con objeto de proteger la pantalla de posibles daños, no ejerza excesiva fuerza sobre el panel LCD. Cuando traslade la pantalla, sosténgala por la carcasa para levantarla; no levante la pantalla colocando la mano o los dedos en el panel LCD.
- Desenchufe la pantalla si necesita limpiarla con un paño ligeramente humedecido. La pantalla se puede limpiar con un paño seco cuando esté apagada. No utilice nunca disolventes orgánicos (como alcohol), ni líquidos que contengan amoníaco para limpiar la pantalla.
- Si la pantalla se moja, pásela un paño seco tan pronto como pueda.
- Si una sustancia extraña o el propio agua se introducen en esta unidad, apáguela inmediatamente y desconecte el cable de alimentación. A continuación, extraiga la sustancia extraña o el agua y envíe la unidad al centro de mantenimiento.



Advertencia:



Desenchufe el cable de alimentación de la toma de corriente y póngase en contacto con el personal de servicio técnico cualificado cuando se den las siguientes condiciones:

- ◆ El cable de alimentación está dañado.
- ◆ La pantalla LCD se ha caído o la carcasa se ha dañado.
- ◆ La pantalla LCD emite humo o un fuerte olor.

PRECAUCIONES

- Si desea disfrutar sin limitaciones de las prestaciones de la pantalla y prolongar su vida útil tanto como sea posible, le recomendamos que utilice la pantalla en un entorno que se ajuste a los márgenes de temperatura y humedad.
 - ◆ Temperatura: 0-40 °C (32-104 °F)
 - ◆ Humedad: HR 20-80 %

Aviso para la pantalla LCD

- Para mantener el rendimiento luminoso estable, es recomendable utilizar un valor bajo de brillo.
- Debido al período de vida útil de la lámpara, es normal que la calidad del brillo de la pantalla LCD disminuya con el tiempo.
- Cuando se muestran imágenes estáticas durante prolongados períodos de tiempo, se puede quedar una imagen permanente en la pantalla LCD. Este fenómeno se conoce como retención o envejecimiento.
 - ◆ Para evitar la retención de imágenes, lleve a cabo cualquiera de los métodos siguientes:
 - Establezca un período de tiempo para que la pantalla LCD se apague después de unos minutos de inactividad.
 - Utilice un protector de pantalla que tenga gráficos móviles o una imagen en blanco y negro.
 - Ejecute la función Anti-Burn-in™ de la pantalla LCD. Consulte la sección **Configuración > Opción avanzada > ANTI-BURN-IN**.
 - Cambie los fondos de escritorio con cierta frecuencia.
 - Ajuste la pantalla LCD con un bajo valor de brillo.
 - Apague la pantalla LCD cuando no utilice el sistema.
 - ◆ Cuando la pantalla LCD muestre retención de imágenes:
 - Apague la pantalla LCD durante un prolongado período de tiempo. Podemos estar hablando de varias horas o varios días.
 - Utilice un protector de pantalla y ejecútelo durante un prolongado período de tiempo.
 - Utilice una imagen en blanco y negro y muéstrela durante un prolongado período de tiempo.
- El interior de la pantalla LCD contiene millones de microtransistores. Es normal que unos pocos transistores resulten dañados y generen puntos. Se trata de una anomalía aceptable que no se considera una avería.
- **IMPORTANTE:** Active siempre un programa de protección de pantalla cambiante cuando deje la pantalla desatendida. Active siempre una aplicación de actualización de pantalla periódica si la unidad va a mostrar contenido estático no cambiante. La visualización ininterrumpida de imágenes fijas o estáticas durante un período prolongado de tiempo puede provocar que la imagen se “queme”, provocando así la aparición de una “imagen residual” o “imagen fantasma” en la pantalla. Este es un fenómeno perfectamente conocido en la tecnología de paneles LCD. En la mayoría de los casos, el “envejecimiento”, las “imágenes residentes” o las “imágenes fantasma” desaparecerán gradualmente al cabo de un período de tiempo después de que se desconecte la alimentación.
- **ADVERTENCIA:** Los síntomas de “quemado”, “imágenes residentes” o “imágenes fantasma” graves no desaparecerán y no se pueden reparar. Esto no se cubre en los términos de la garantía.

CAPÍTULO 1: DESCRIPCIÓN DEL PRODUCTO

1.1 Desempaquetar

- Este producto está empaquetado en una caja de cartón junto con sus accesorios estándar.
- Cualquier otro accesorio opcional se incluye en paquetes independientes.
- Considerando el tamaño y el peso de la pantalla, se recomienda que este producto se transporte por dos personas.
- Después de abrir la caja de empaquetado, asegúrese de que los elementos incluidos están en buenas condiciones y completos.

1.2 Contenido del paquete

Cuando desempaquete el producto, asegúrese de que todos los elementos siguientes están incluidos en la caja. Si alguno de ellos falta o está dañado, póngase en contacto con su distribuidor.

Pantalla LCD



Mando a distancia

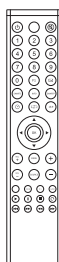

Guía de inicio rápido



Cable HDMI

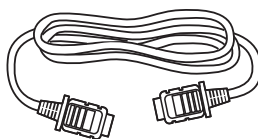

Cable de alimentación

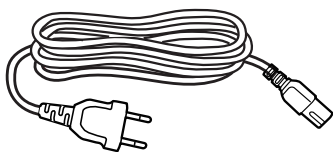

Nota:



**¡¡Atención!!
Pilas no incluidas.**

- ◆ No se incluyen pilas para el control remoto.
- ◆ El control remoto requiere 2 pilas AAA.
- ◆ Asegúrese de que, sea cual sea la región de uso, utilice un cable de alimentación conforme al voltaje de CA de la toma de corriente y que haya sido aprobado por las normativas de seguridad de un país concreto y cumpla dichas normativas (se debe utilizar uno de tipo H05W-F, 2G o 3G, 0,75 o 1 mm²).
- ◆ Puede guardar la caja y el material de embalaje por si tuviera que transportar la pantalla en otro momento.
- ◆ Las imágenes son solamente para referencia. Los artículos reales embalados pueden variar.

DESCRIPCIÓN DEL PRODUCTO

1.3 Preparar la instalación

- Debido al alto consumo de energía, utilice siempre el enchufe exclusivamente diseñado para este producto. Si necesita una línea de prolongación, consulte a su agente de servicio técnico.
- El producto se debe instalar en una superficie plana para evitar que se vuelque. Se debe mantener la distancia entre la parte posterior del producto y la pared para conseguir la ventilación adecuada. No instale el producto en la cocina, en el baño o en cualquier otro lugar en el que haya mucha humedad. Si lo hace, el período de vida útil de los componentes electrónicos puede reducirse.
- El producto solamente funcionará con normalidad a una altitud inferior a 3.000 metros. En lugares cuya altitud sea superior a 3.000 metros se pueden experimentar algunas anomalías.

1.4 Instalación en un soporte para pared

Para instalar esta pantalla en la pared, debe adquirir el kit estándar para instalación en pared (disponible en cualquier tienda especializada). Es recomendable utilizar una interfaz de instalación que cumpla la normativa TUV-GS y/o el estándar UL1678 norteamericano.

Para instalar la pantalla LCD en la pared, atornille el soporte de instalación en los orificios VESA situados en la parte posterior de dicha pantalla.

HMQ-4301

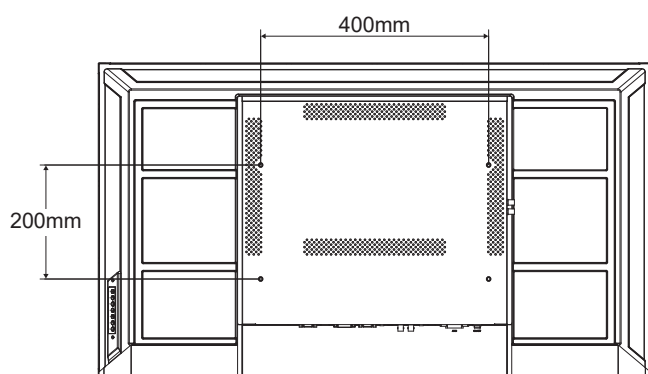

HMQ-5501

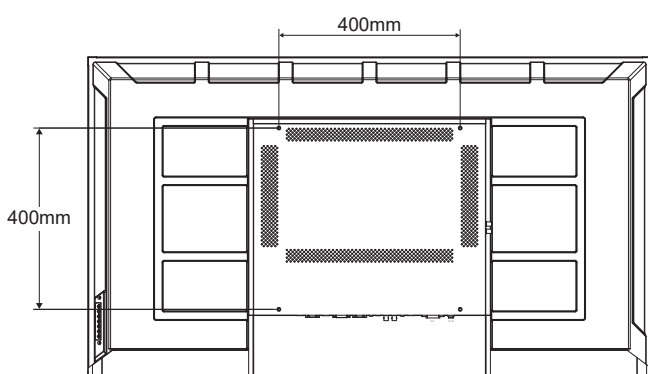

Advertencia:

- ◆ No presione demasiado fuerte el panel LCD o el borde del marco, ya que puede provocar averías en el dispositivo.

Nota:

- ◆ Evite que el conjunto de instalación para pared bloquee los orificios de ventilación situados en la parte posterior de la pantalla.
- ◆ Asegure la pantalla LCD en una pared sólida lo suficientemente resistente como para aguantar su peso.
- ◆ Extienda una lámina protectora sobre una mesa, por ejemplo la que envolvía a la pantalla en el paquete, debajo de la superficie de la pantalla de forma que esta no se arañe.
- ◆ Asegúrese de que tiene todos los accesorios para instalar esta pantalla (soporte para pared, soporte para techo, etc.).
- ◆ Siga las instrucciones incluidas con el juego de instalación en pared. Si no sigue los procedimientos de instalación correctos, se pueden producir daños en el equipo o el usuario o instalador puede sufrir lesiones. La garantía del producto no cubre daños causados por una instalación inadecuada.

DESCRIPCIÓN DEL PRODUCTO

HMQ-6501

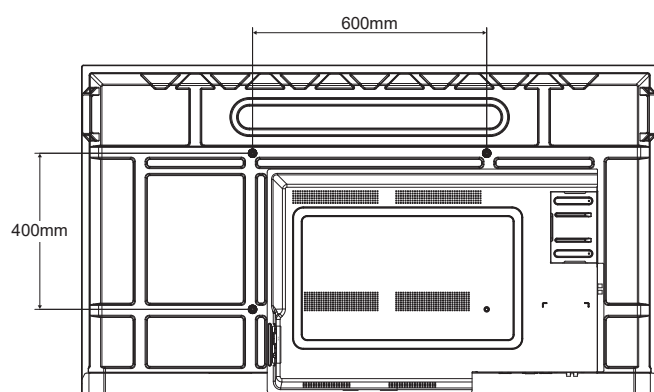

HMQ-7501

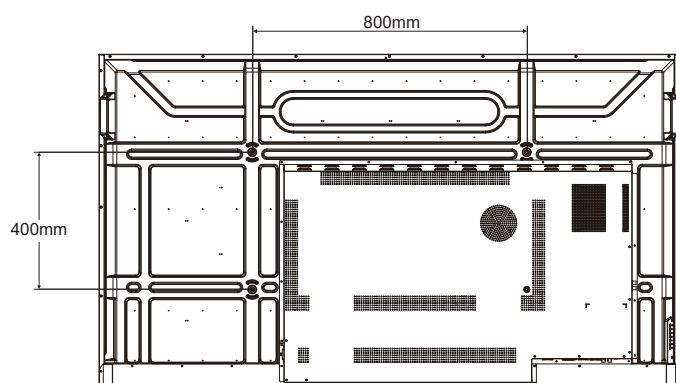

DESCRIPCIÓN DEL PRODUCTO

1.4.1 Rejilla VESA

Nombre de modelo	Cuadrícula VESA
HMQ-4301	400 (Ancho) x 200 (Alto) mm
HMQ-5501	400 (Ancho) x 400 (Alto) mm
HMQ-6501	600 (Ancho) x 400 (Alto) mm
HMQ-7501	800 (Ancho) x 400 (Alto) mm

Precaución:

Para evitar que la pantalla se caiga:

- ◆ Si instala la pantalla en la pared o en el techo, es recomendable hacerlo con soportes metálicos que puede adquirir en cualquier tienda especializada. Para obtener instrucciones de instalación detalladas, consulte la guía incluida con el soporte correspondiente.
- ◆ Para reducir la probabilidad de lesiones y daños provocados por la caída de la pantalla en caso de un terremoto u otros desastres naturales, pregunte al fabricante del soporte cuál es la ubicación de instalación más adecuada.

1.4.2 Requisitos de ventilación para ubicar el aparato

Para permitir la disipación del calor, deje un espacio suficiente entre los objetos de alrededor tal y como se muestra en el diagrama siguiente.

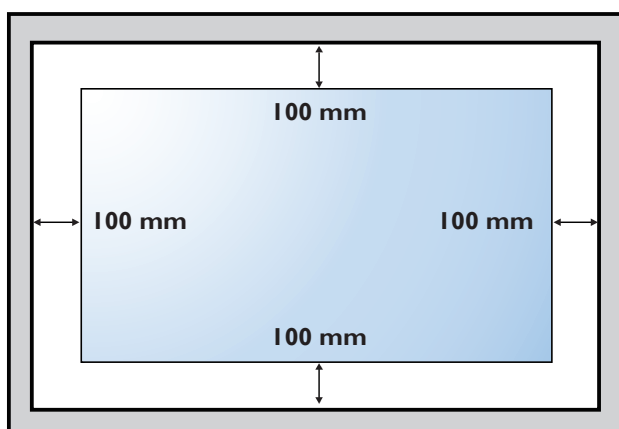

Nota:

- ◆ Para el kit de instalación en pared, utilice tornillos de instalación de tipo M6 (con una longitud de 10 mm superior al grosor del soporte de instalación) y apriételos de forma segura.

DESCRIPCIÓN DEL PRODUCTO

1.5 Información general de la pantalla LCD

1.5.1 Panel de control

HMQ-4301/5501

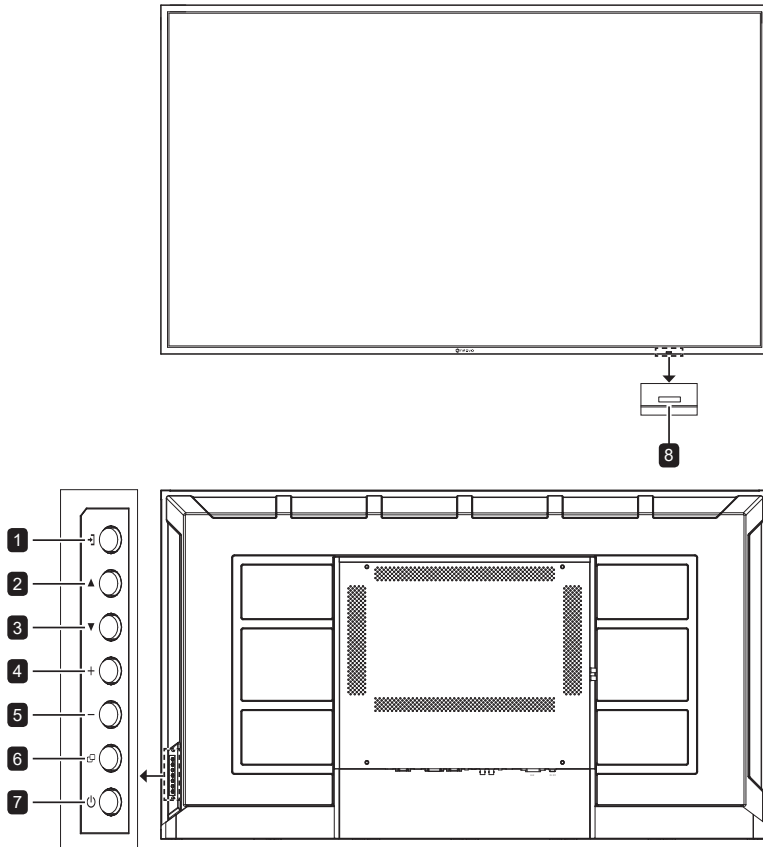

HMQ-6501

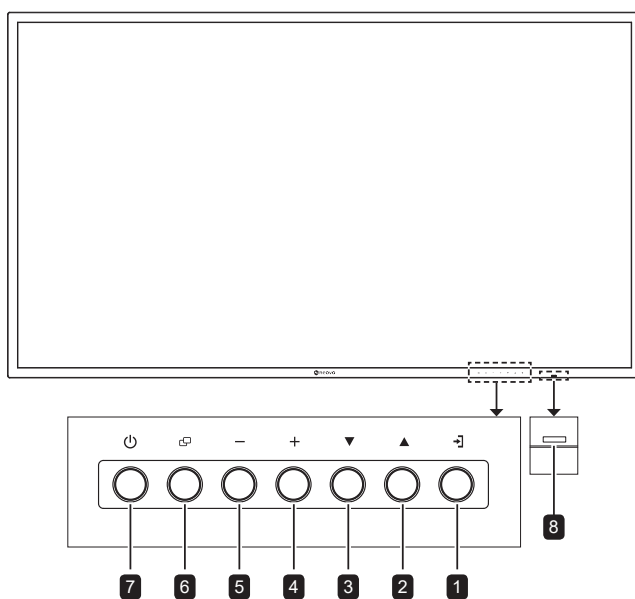

1 [->] Entrada

Permite elegir la fuente de entrada.

2 [▲] Subir

Permite mover la barra de resalte hacia arriba para seleccionar una opción o aumentar el ajuste mientras el menú OSD está activado.

3 [▼] Bajar

Permite mover la barra de resalte hacia abajo para seleccionar una opción o disminuir el ajuste mientras el menú OSD está activado.

4 [+] Aumentar

- Permite seleccionar una opción o aumentar el ajuste mientras el menú OSD está activado.
- Permite aumentar el nivel de salida de audio mientras el menú OSD está desactivado.

5 [-] Reducir

- Permite seleccionar una opción o disminuir el ajuste mientras el menú OSD está activado.
- Permite reducir el nivel de salida de audio mientras el menú OSD está desactivado.

6 [☐] Menú

- Active el menú OSD cuando dicho menú está desactivado.
- Permite volver al menú anterior u ocultar el menú OSD cuando este está activado.

7 [⏻] Alimentación

Presione este botón para encender la pantalla o activar el estado de espera en la misma.

8 Sensor del mando a distancia e indicador de estado de alimentación

- Recibe las señales de comandos del mando a distancia.
- Indica el estado de funcionamiento de la pantalla:
 - Se ilumina en verde cuando la pantalla está encendida
 - Parpadea en ámbar cuando la pantalla se encuentra en el modo de espera
 - Se apaga cuando la fuente de alimentación de la pantalla se desconecta.

DESCRIPCIÓN DEL PRODUCTO

HMQ-7501

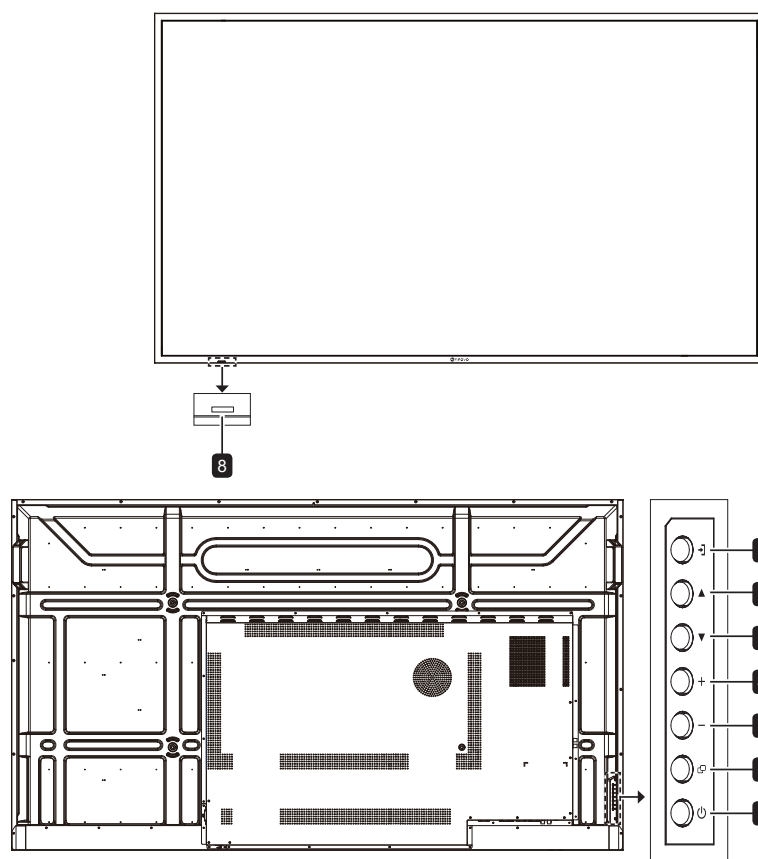

1 [←] Entrada

Permite elegir la fuente de entrada.

2 [▲] Subir

Permite mover la barra de resalte hacia arriba para seleccionar una opción o aumentar el ajuste mientras el menú OSD está activado.

3 [▼] Bajar

Permite mover la barra de resalte hacia abajo para seleccionar una opción o disminuir el ajuste mientras el menú OSD está activado.

4 [+] Aumentar

- Permite seleccionar una opción o aumentar el ajuste mientras el menú OSD está activado.
- Permite aumentar el nivel de salida de audio mientras el menú OSD está desactivado.

5 [-] Reducir

- Permite seleccionar una opción o disminuir el ajuste mientras el menú OSD está activado.
- Permite reducir el nivel de salida de audio mientras el menú OSD está desactivado.

6 [□] Menú

- Active el menú OSD cuando dicho menú está desactivado.
- Permite volver al menú anterior u ocultar el menú OSD cuando este está activado.

7 [⏻] Alimentación

Presione este botón para encender la pantalla o activar el estado de espera en la misma.

8 Sensor del mando a distancia e indicador de estado de alimentación

- Recibe las señales de comandos del mando a distancia.
- Indica el estado de funcionamiento de la pantalla:
 - Se ilumina en verde cuando la pantalla está encendida
 - Parpadea en ámbar cuando la pantalla se encuentra en el modo de espera
 - Se apaga cuando la fuente de alimentación de la pantalla se desconecta.

DESCRIPCIÓN DEL PRODUCTO

1.5.2 Terminales de entrada y salida

HMQ-4301/5501

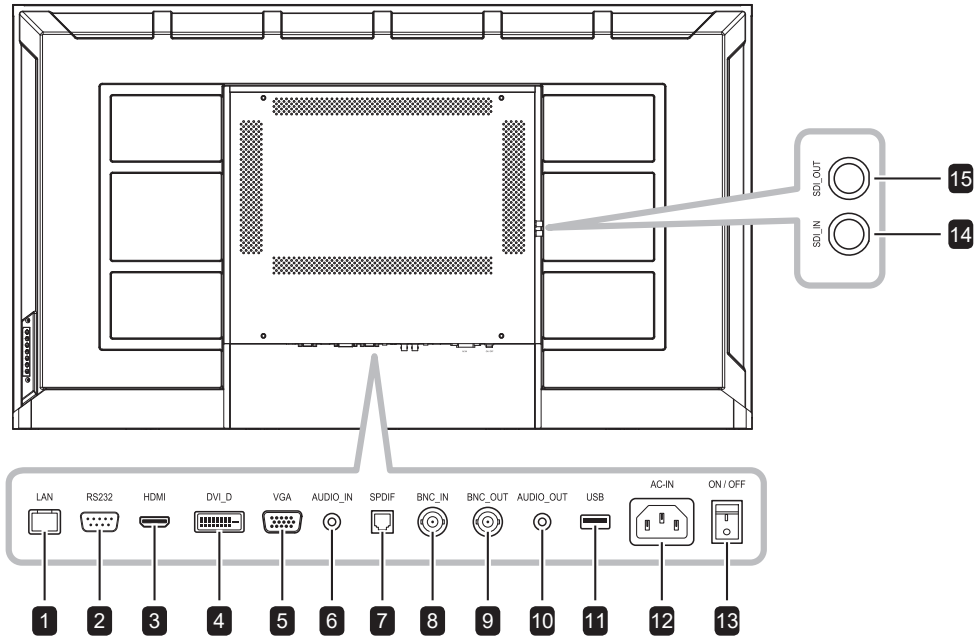

HMQ-6501

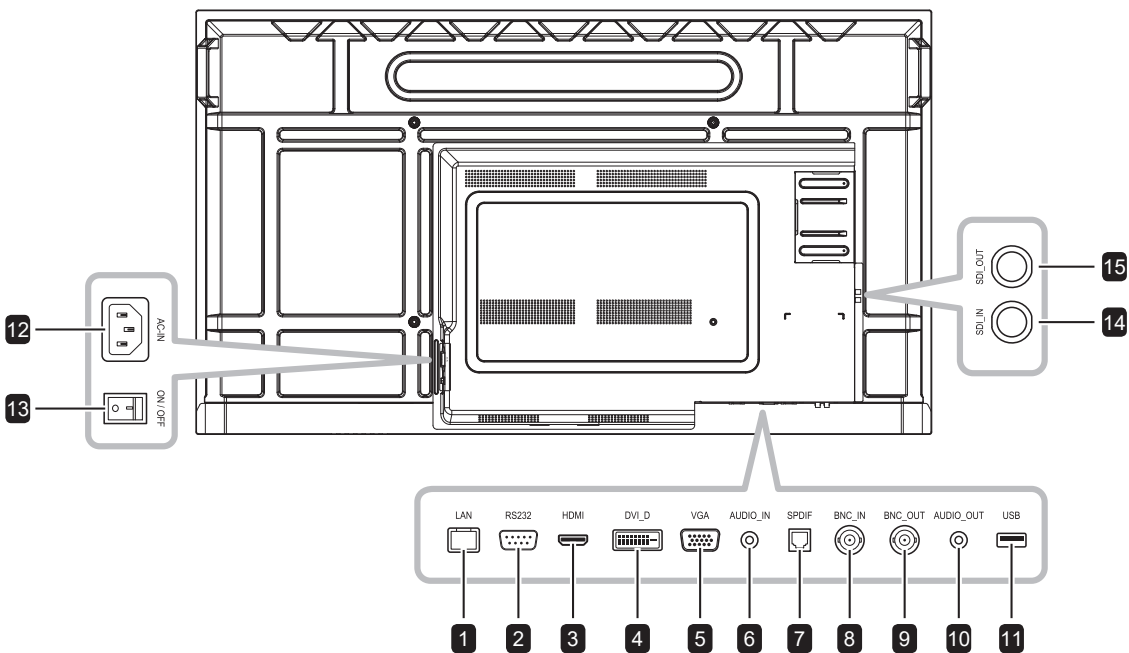

DESCRIPCIÓN DEL PRODUCTO

HMQ-7501

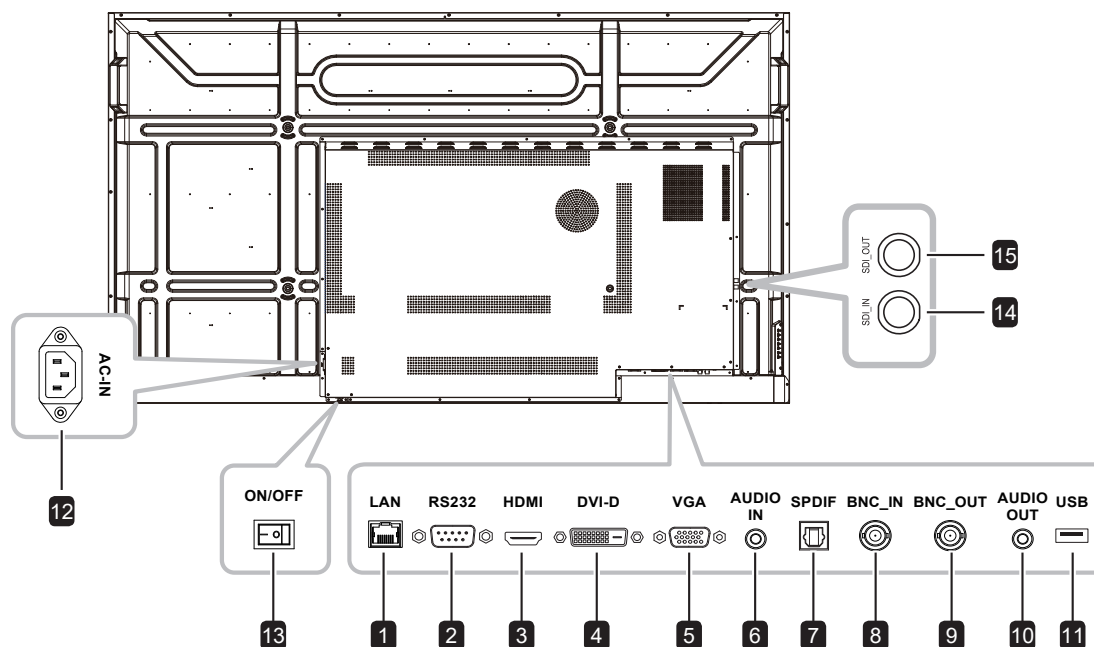

- 1 LAN**
Para la conexión LAN con un cable Ethernet.
- 2 RS232**
Permite conectar la entrada RS232 procedente de un equipo externo.
- 3 HDMI**
Permite conectar la entrada de señales HDMI.
- 4 DVI_D**
Permite conectar la entrada de señales DVI.
- 5 VGA**
Permite conectar la entrada de señales VGA.
- 6 ENTRADA_AUDIO**
Permite conectar la entrada de señales de audio (conector de audio estéreo de 3,5 mm).
- 7 SPDIF**
Permite conectar salida de señales de audio digital.
- 8 ENTRADA_BNC**
Permite conectar una entrada de señales BNC.
- 9 SALIDA_BNC**
Permite conectar una salida de señales BNC.
- 10 SALIDA DE AUDIO**
Permite conectar la salida de señales de audio (conector de audio estéreo de 3,5 mm).
- 11 USB**
Puerto USB para actualización de firmware.
- 12 ENTRADA DE CA**
Entrada de alimentación de CA.
- 13 ACTIVAR/DESACTIVAR**
Permite encender o apagar la alimentación principal.
- 14 ENTRADA_SDI**
Permite conectar la entrada de señales SDI.
- 15 SALIDA_SDI**
Permite conectar la salida de señales SDI.

DESCRIPCIÓN DEL PRODUCTO

1.6 Mando a distancia

1.6.1 Funciones generales

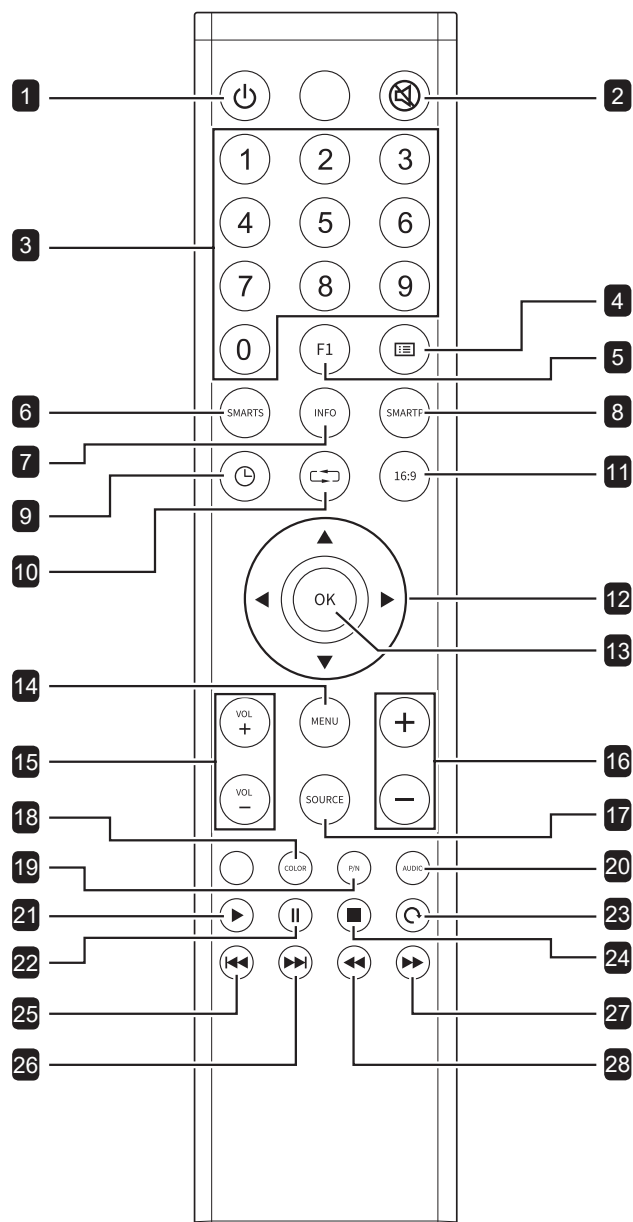

- [⏻] ALIMENTACIÓN**
Permite encender la pantalla o activar el estado de espera en la misma.
- [🔇] SILENCIO**
Permite activar y desactivar la función de silencio.
- [Número]**
Permite introducir números
- [📄] Lista**
Sin función.
- [F1] Congelar**
Permite congelar o descongelar la imagen de la pantalla.
- [SMARTS] Modo de sonido**
Permite seleccionar el modo de sonido preferido. Los modos de sonido disponibles incluyen los siguientes: **Estándar, Rock, POP, Jazz, Clásico y Personalizado**.
- [INFORMACIÓN]**
Permite mostrar el tipo de señal y la resolución.
- [SMARTP] Modo de imagen**
Permite seleccionar el modo de imagen preferido. Los modos de sonido disponibles incluyen los siguientes: **Estándar, Vívido, Suave, CCTV y Película**.
- [🕒] Temporizador**
Sin función.
- [⏪] Atrás**
Permite salir de la función anterior.
- [16:9] Relación de aspecto**
Permite cambiar la relación de aspecto.
- [▲▼◀▶] Botones de navegación**
Permiten recorrer los menús y elegir elementos.
- [Aceptar]**
Permite confirmar una entrada o selección.
- [MENÚ]**
Permite acceder al menú OSD.
- [VOL +] [VOL -] Botón Volumen**
Permite ajustar el volumen de las fuentes de audio internas o externas.
- [+/-]**
Sin función.
- [FUENTE]**
Permite seleccionar la fuente de entrada. Presione el botón [▲] o [▼] para elegir HDMI, DVI, VGA, CVBS y SDI.
- [COLOR] Temperatura de color**
Permite seleccionar la temperatura de color.
- 19 ~ 28**
Sin función.

DESCRIPCIÓN DEL PRODUCTO

1.6.2 Insertar las pilas en el mando a distancia

El mando a distancia recibe alimentación a través de dos pilas de tipo AAA de 1,5 V.

Para instalar o quitar las pilas:

- 1 Presione y, a continuación, deslice la tapa para abrirla.
- 2 Alinee las pilas conforme a las indicaciones (+) y (-) que se encuentran dentro del compartimento de dichas pilas.
- 3 Vuelva a colocar la tapa.

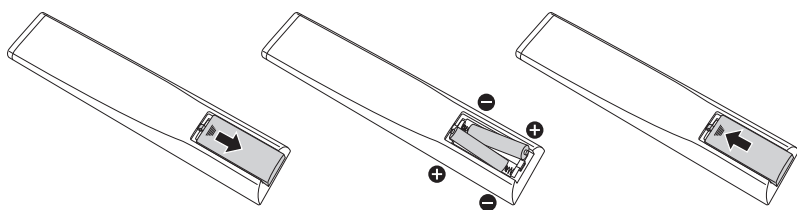

1.6.3 Usar el mando a distancia

- No lo someta a impactos fuertes.
- No derrame agua ni ningún otro líquido sobre el mando a distancia. Si el mando a distancia se moja, límpielo con un paño seco inmediatamente.
- Evite la exposición al calor y al vapor.
- No abra el mando a distancia excepto para instalar las pilas.

Precaución:

El uso incorrecto de pilas puede provocar fugas en las mismas. Asegúrese de seguir las instrucciones que se indican a continuación:

- ◆ Coloque pilas de tipo “AAA” haciendo coincidir los signos (+) y (-) de cada una de ellas con los signos (+) y (-) del compartimento de las mismas.
- ◆ No mezcle tipos diferentes de pilas.
- ◆ No combine pilas nuevas con otras usadas. Si lo hace, se reducirá el período de vida útil de las pilas.
- ◆ Quite las pilas gastadas inmediatamente para evitar fugas del líquido en el compartimento de las mismas. No toque el ácido de las pilas expuesto ya que puede dañar su piel.

Nota:

- ◆ Si piensa que no va a utilizar el mando a distancia durante un prolongado período de tiempo, quite las pilas.
- ◆ El mando a distancia puede no funcionar correctamente cuando la luz directa del sol o una luz intensa incide sobre el sensor del mando a distancia que se encuentra en esta pantalla, o cuando hay un obstáculo en la trayectoria de la transmisión de la señal.

DESCRIPCIÓN DEL PRODUCTO

1.6.4 Alcance de funcionamiento del mando a distancia

Apunte con la parte superior del mando a distancia al sensor del mando a distancia de la pantalla (en el lado derecho) mientras presiona un botón.

Cuando utilice el mando a distancia, la distancia entre el mando a distancia y el sensor de la pantalla debe ser inferior a 8 m/26 pies, y los ángulos horizontales y verticales deben ser inferiores a 30°.

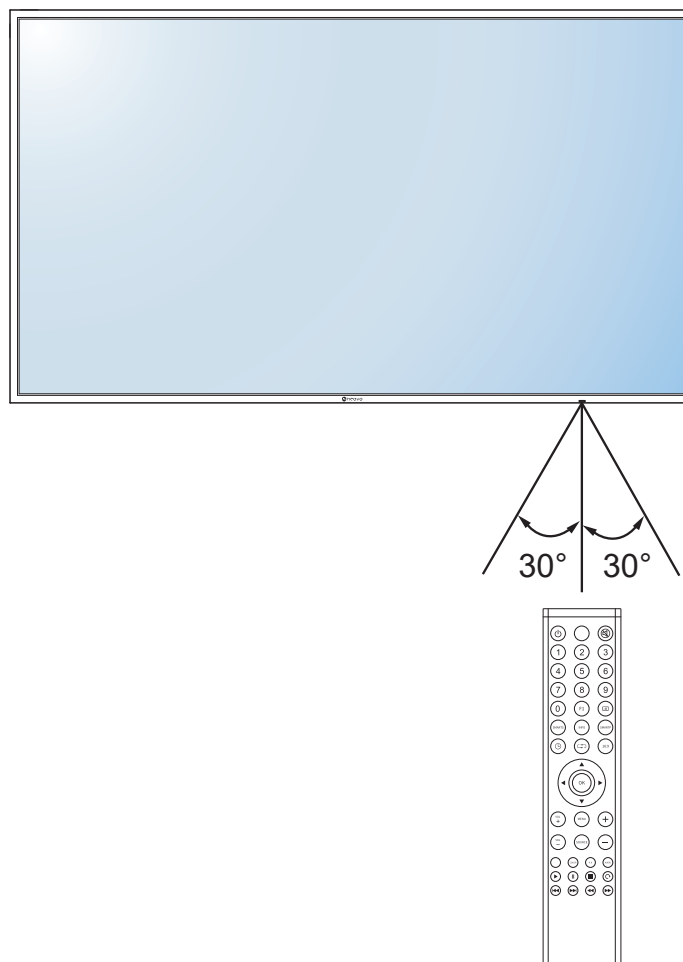

CAPÍTULO 2: CONEXIONES

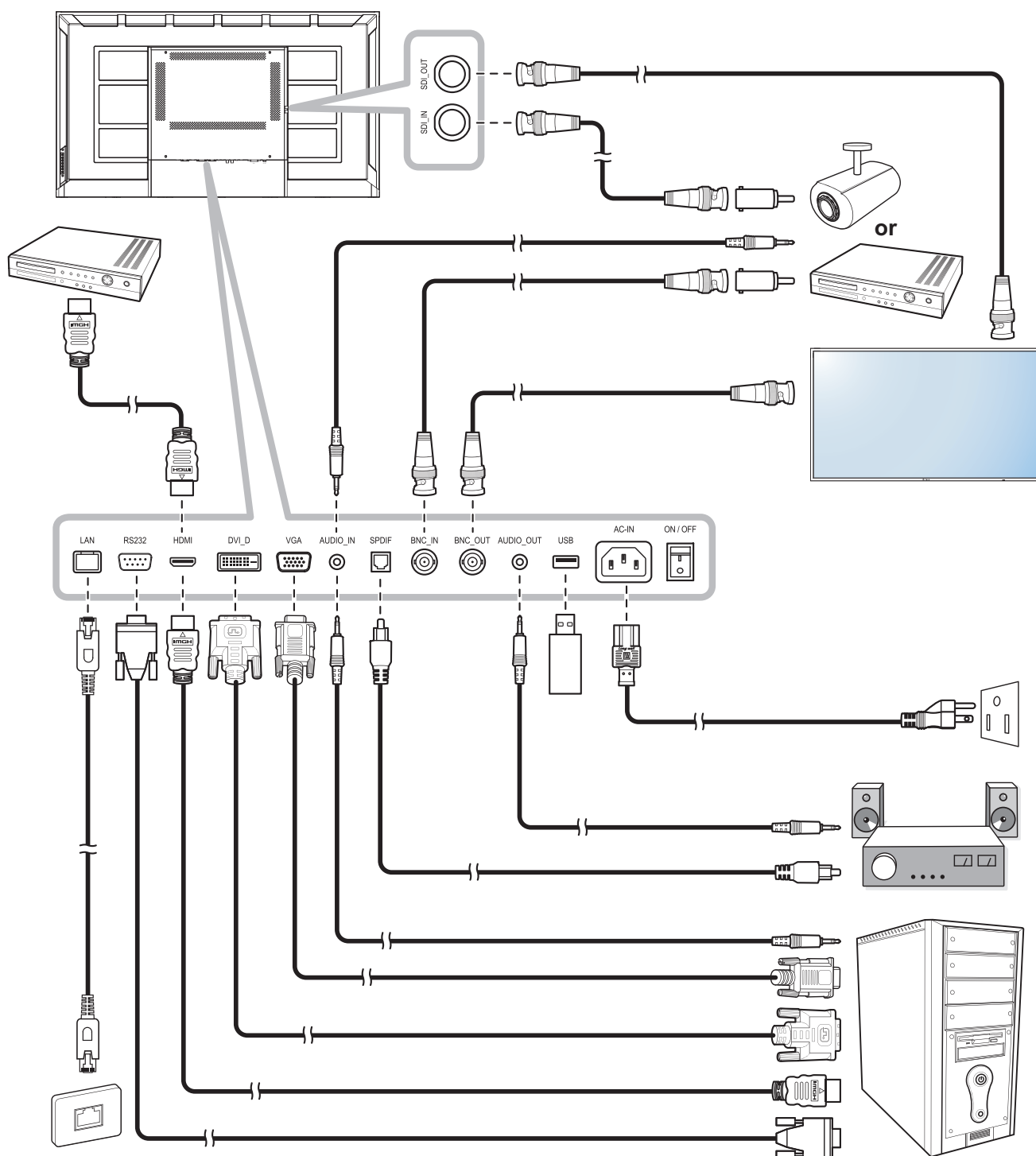



CAPÍTULO 3: MENÚS EN PANTALLA

3.1 Utilizar el menú OSD

#	Navegación mediante menús	Uso	
		Panel de control	Mando a distancia
1	<p>Mostrar la pantalla de menús principal.</p> 	<p>1 Presione el botón .</p> <p>2 Presione el botón + o - para seleccionar el elemento de menú.</p>	<p>1 Presione el botón MENÚ.</p> <p>2 Presione el botón ◀ o ▶ para seleccionar el elemento de menú.</p>
2	<p>Permite entrar en el submenú.</p>  <p>El elemento resaltado (gris claro) indica el submenú activo.</p>	<p>1 Presione el botón ▲ o ▼ para entrar en el submenú.</p> <p>2 Presione el botón → para seleccionar un elemento que desee ajustar.</p>	<p>1 Presione el botón ▲ o ▼ para entrar en el submenú.</p> <p>2 Presione el botón Aceptar para seleccionar un elemento que desee ajustar.</p>
3	<p>Seleccione la configuración ajuste el valor.</p> 	<p>1 Presione el botón → para seleccionar un elemento que desee ajustar.</p> <p>2 Presione el botón ▲/▼ o +/- para seleccionar la configuración o cambiar el valor.</p>	<p>1 Presione el botón Aceptar para seleccionar un elemento que desee ajustar.</p> <p>2 Presione el botón ▲/▼ o ◀/▶ para seleccionar la configuración o cambiar el valor.</p>
4	<p>Salir del submenú.</p>	<p>Presione el botón  para volver al menú anterior.</p>	<p>Presione el botón MENÚ para regresar al menú anterior.</p>

MENÚS EN PANTALLA

#	Navegación mediante menús	Uso	
		Panel de control	Mando a distancia
5	Cerrar la ventana OSD.	Presione el botón  varias veces si es necesario para salir.	Presione el botón  una vez o el botón MENÚ varias veces si es necesario para salir.

Cuando la configuración se modifica, normalmente todos los cambios se guardan cuando el usuario realiza las siguientes acciones:

- Continúa con otro menú.
- Sale del menú OSD.
- Espera a que el menú OSD desaparezca.

Nota:

- ♦ La disponibilidad de algunos elementos de menú depende de la señal de la fuente de entrada. Si el menú no está disponible, se deshabilita y atenúa.

MENÚS EN PANTALLA

3.2 Árbol de menús OSD

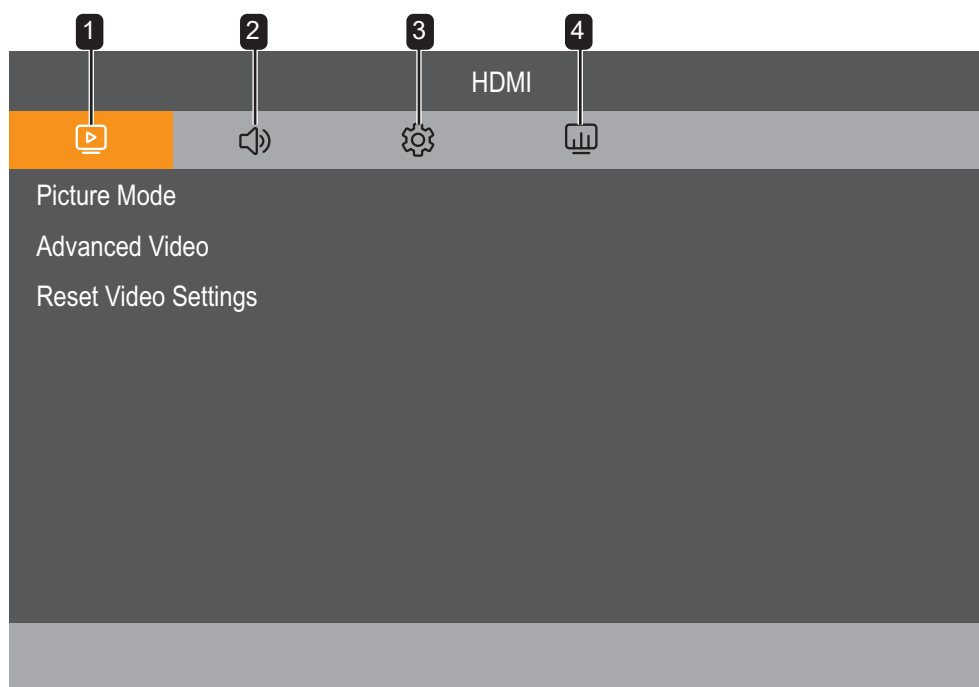



Menú principal	Submenú	Observaciones
1. Imagen	<ul style="list-style-type: none">• Modo imagen• Vídeo avanzado• Restablecer configuración de menús	Consulte la página 25.
2. Sonido	<ul style="list-style-type: none">• Modo de sonido• Balance• Envolvente• Altavoces internos• Salida digital• Retraso de audio• Fuente audio• Desactivar el sonido• Restablecer configuración de audio	Consulte la página 28.
3. Configuración	<ul style="list-style-type: none">• Configuración OSD• Configuración de alimentación• Detección de señal de audio• Configuración HDMI• Opciones VGA• Opciones avanzadas• Información sobre el monitor• Factory Reset	Consulte la página 30.
4. Red doméstica	<ul style="list-style-type: none">• Interfaz de control• Configuración de red• Identificador del monitor• Restablecer configuración de la red	Consulte la página 34.

CAPÍTULO 4: AJUSTAR LA PANTALLA LCD

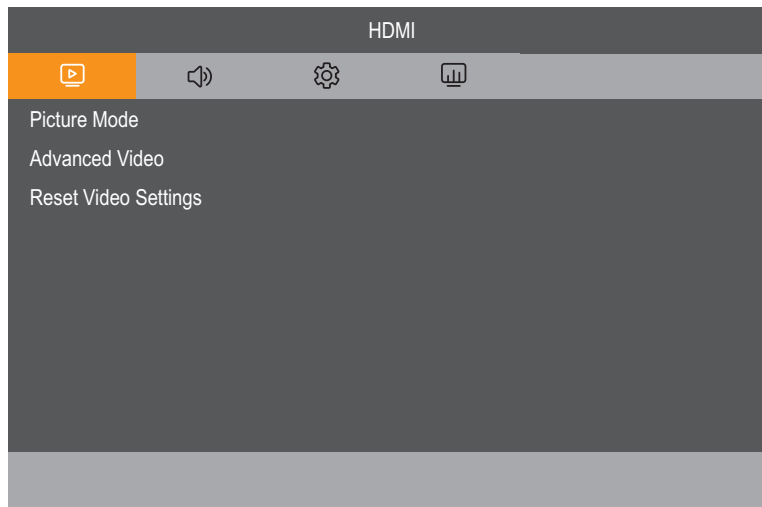
4.1 Imagen

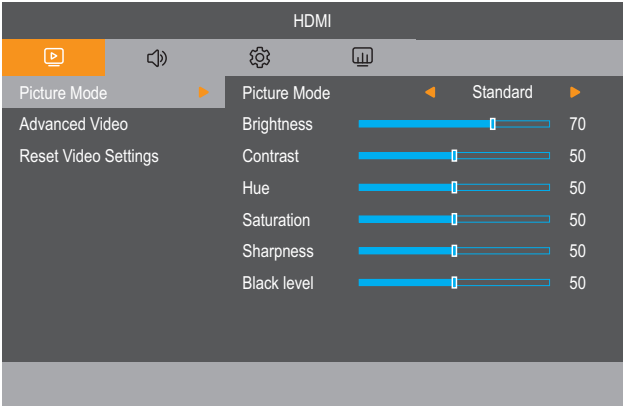
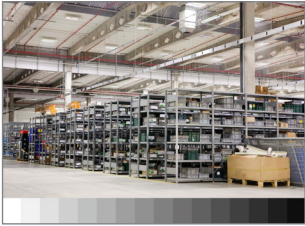

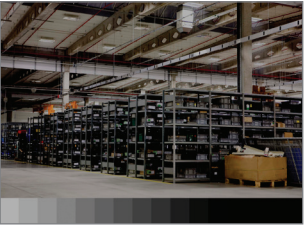
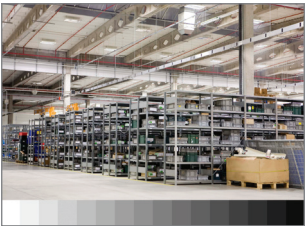
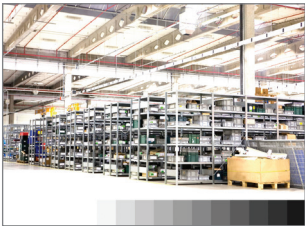
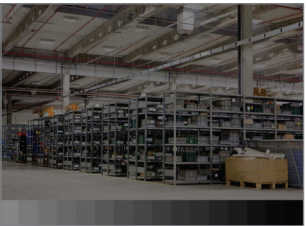
Elemento	Función	Valores
Modo imagen		
	Modo de imagen: Permite seleccionar una configuración de imagen predefinida.	Estándar Intenso Suave CCTV Película
	Brillo: Permite ajustar la luminancia de la imagen de la pantalla.	De 0 a 100
	<div style="display: flex; justify-content: space-around;"> <div style="text-align: center;"> <p>Valor original</p>  </div> <div style="text-align: center;"> <p>Valor alto</p>  </div> <div style="text-align: center;"> <p>Valor bajo</p>  </div> </div>	
	Contraste: Permite ajustar la diferencia entre el nivel de negro y el nivel de blanco.	De 0 a 100
	<div style="display: flex; justify-content: space-around;"> <div style="text-align: center;"> <p>Valor original</p>  </div> <div style="text-align: center;"> <p>Valor alto</p>  </div> <div style="text-align: center;"> <p>Valor bajo</p>  </div> </div>	

AJUSTAR LA PANTALLA LCD

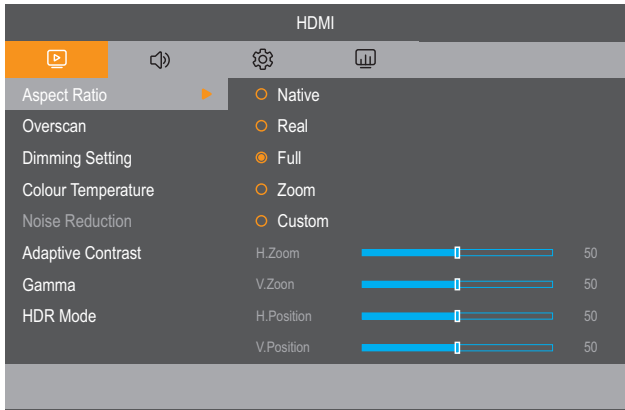
Elemento	Función	Valores
Modo imagen	Tinte: Permite ajustar el balance de color rojo y verde.	De 0 a 100
	Saturación: Permite ajustar la saturación del color de la imagen.	De 0 a 100
	Nitidez: Permite ajustar la claridad y el enfoque de la imagen de la pantalla.	De 0 a 100
	Nivel de negro: Permite ajustar el nivel de negro de la imagen de la pantalla. Un valor bajo de brillo hace que el color negro sea más oscuro.	De 0 a 100
Vídeo avanzado		
	Relación de aspecto: Permite ajustar la relación de aspecto de la imagen de la pantalla.	Nativo Real Completo Acercar Personalizar
	Nota: <ul style="list-style-type: none"> Para ajustar manualmente el valor de zoom horizontal (Zoom H.), zoom vertical (Zoom V.), horizontal position (Posición H.) y posición vertical (Posición V.), establezca la relación de aspecto en Personalizado. Las opciones Posición H. y Posición V. solo se puede ajustar si la fuente es VGA. 	De 0 a 100
	Sobreexploración: Permite ajustar la configuración de sobreexploración para arreglar los bordes recortados de la pantalla.	0 a 25
	Configuración de atenuación: Habilita o deshabilita el ajuste del brillo de la retroiluminación. Si la atenuación está establecida en Luz de fondo dinámica esta función ajusta el brillo de la luz de fondo para optimizar el consumo de energía dinámica y el contraste de la pantalla.	Desactivado Retroiluminación dinámica
	Temp de color: Permite seleccionar una temperatura de color para la imagen. Una temperatura de color baja tendrá un tono rojizo, mientras que una temperatura de color más alta dará lugar a un tono más azulado.	Fría Normal Cálida Nativo Usuario
	Nota: Para ajustar de forma independiente el valor de rojo, verde y azul, establezca la temperatura de color en Usuario .	De 0 a 255
	Reducción de ruido: permite eliminar el ruido alrededor de las imágenes. Esta función contribuye a generar imágenes más claras y nítidas. Nota: Este elemento de menú solamente está disponible si la fuente de entrada es CVBS.	Desactivado Bajo Medio Alto

AJUSTAR LA PANTALLA LCD

Elemento	Función	Valores
Vídeo avanzado	<p style="text-align: center;"><i>Reducción de ruido desactivada</i></p>  <p style="text-align: center;"><i>Reducción de ruido activada</i></p> 	
	<p>Contraste adaptativo: permite optimizar automáticamente la relación de contracción de la pantalla LCD en escenas oscuras y también ofrece gradientes más suaves y realistas.</p> <p>Nota: use esta función en fuentes HDMI cuando el formato de señal es YUV.</p>	Desactivado Bajo Medio Alto
	<p>Gamma: Permite ajustar la configuración no lineal para la luminancia y el contraste de la imagen.</p>	Nativo 2,2 2,4
	<p>Modo Alto rango dinámico (HDR, High Dynamic Range): muestra tonos de color más realistas y más detalles en entornos claros y oscuros.</p> <p>Nota: use esta función en fuentes HDMI-HDR cuando el formato de señal es YUV4:4:4.</p>	Desactivado Bajo Medio Alto
	<p>Restablecer configuración de vídeo: Permite restablecer los valores preestablecidos de fábrica de toda la configuración del menú Imagen.</p>	Sí No

AJUSTAR LA PANTALLA LCD

4.2 Sonido

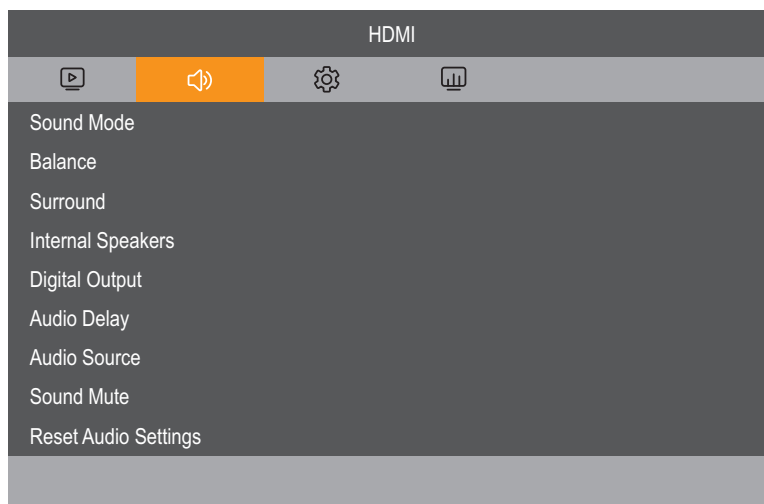

Elemento	Función	Valores
Modo de sonido		
	Permite establecer el modo de sonido predefinido.	Estándar Rock POP Jazz Clásica Personalizar
	Nota: Para ajustar la configuración de sonido (120 Hz, 500 Hz, 1,5 KHz, 5 KHz y 10 KHz) manualmente, establezca el modo de sonido en Usuario .	De 0 a 100
Balance	Permite realzar el balance de salida de audio izquierdo o derecho.	L50 a 0 0 a R50
Envolvente	Proporciona una experiencia de escucha mejorada.	Desactivado Activado
Altavoces internos	Permite habilitar o deshabilitar los altavoces internos.	Desactivado Activado
Salida digital	Permite seleccionar el formato de salida digital.	SIN FORMATO PCM
Retraso de audio	Permite establecer el retraso de audio del altavoz interno.	De 0 a 100

AJUSTAR LA PANTALLA LCD

Elemento	Función	Valores
Fuente audio	Permite seleccionar la fuente de entrada de audio. Sin señal de vídeo no hay salida de audio. <ul style="list-style-type: none">• Analógico: Audio de la entrada de audio.• Digital: Audio del audio HDMI/DVI-HDMI.	Analógica Digital
Desactivar el sonido	Permite activar y desactivar la función de silencio.	Desactivado Activado
Restablecer configuración de audio	Permite restablecer los valores preestablecidos de fábrica de toda la configuración del menú Sonido.	Sí No

AJUSTAR LA PANTALLA LCD

4.3 Configuración

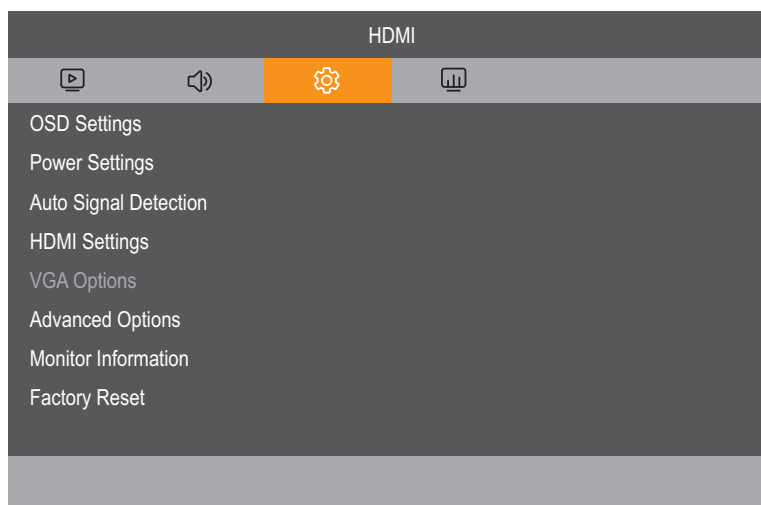





Elemento	Función	Valores
Configuración OSD	Idioma: permite establecer el idioma de los menús OSD.	Español 简体中文 Francés Español Deutsch 繁體中文
	Transparencia: permite ajustar la transparencia del menú OSD. • Apagado: La transparencia está desactivada. • Del 25 % al 75 %: El nivel de transparencia es del 25 % al 75 %.	Desactivado 25 % 50 % 75%
	OSD de información: permite establecer el período de tiempo que el menú OSD de información se mostrará en la esquina superior derecha de la pantalla. El menú OSD de información aparecerá en la pantalla cuando la señal de entrada se cambie. El menú OSD de información permanecerá en la pantalla si la configuración se establece en DESACT.	Desactivado Activado
	Desactivar OSD: Permite establecer el período de tiempo que el menú OSD permanecerá en pantalla.	De 0 a 100
Configuración de alimentación	Espera: Establecer el modo de espera cuando la CC está apagada.	Desactivado 10 segundos 30 segundos 1 minuto 5 minutos 10 minutos
	Inicio rápido: La pantalla LCD está completamente activada pero la luz de fondo está apagada. El dispositivo puede activarse con detección de señal.	Desactivado Activado
	VPM: permite habilitar la función VPM para reactivar el monitor desde el modo espera. Nota: Este elemento de menú solamente está disponible si la fuente de entrada es SDI.	Desactivado Activado

AJUSTAR LA PANTALLA LCD

Elemento	Función	Valores
Configuración de alimentación	<p>Estado de encendido: Seleccione el estado de visualización que se utilizará la próxima vez que conecte el cable de alimentación.</p> <ul style="list-style-type: none"> • Apagado: La pantalla permanecerá apagada cuando el cable de alimentación se conecte a la toma de corriente eléctrica. • Forzar el encendido: La pantalla se encenderá cuando el cable de alimentación se conecte a la toma de corriente eléctrica. • Último estado: La pantalla volverá al estado de alimentación anterior (encendida, apagada o espera) cuando desenchufe y vuelva a enchufar el cable de alimentación. 	<p>Apagado Forzar act. Último estado</p>
Detección de señal automática	<p>Permite habilitar o deshabilitar el dispositivo para que detecte las entradas de vídeo disponibles y las muestre automáticamente.</p> <p>Esta función se lleva a cabo solo si no hay señal conectada en el puerto de entrada designado para la detección automática.</p> <p>Apagado: la detección de señal automática está deshabilitada.</p> <p>Automático: el sistema buscará automáticamente la señal de entrada disponible en el siguiente orden: HDMI, DVI, VGA, CVBS y SDI.</p>	<p>Desactivado Auto</p>
Configuración HDMI	<p>Alink (CEC): permite habilitar o deshabilitar la configuración de control de electrónica de consumo HDMI.</p> <p>Apagado: la función Alink está desactivada.</p> <p>Encendido: permite buscar dispositivos compatibles y configurar las opciones Apagado automático, Receptor de audio y Lista de dispositivos.</p>	<p>Desactivado Activado</p>
<p>Nota: La configuración HDMI solo está disponible para la fuente HDMI.</p>	<p>Versión de HDMI: permite establecer la versión de HDMI en 1.2, 1.4 o 2.0.</p> <p>Nota: HDMI 1.2 admite hasta FHD 1080, HDMI 1.4 hasta 4K a 30 Hz y HDMI 2.0 hasta 4K a 60 Hz.</p>	<p>HDMI 1.2 HDMI 1.4 HDMI 2.0</p>
	<p>Intervalo de color: Permite ajustar los niveles de negro y blanco para el vídeo.</p>	<p>Auto Señal sin procesar Señal expandida</p>
	<p>Habilitar HPD: permite habilitar o deshabilitar la función HPD (detección de conexión en caliente).</p>	<p>Desactivado Activado</p>
	<p>Sintonización automática: Permite optimizar automáticamente la pantalla de la imagen de entrada VGA.</p> <p>Nota: El ajuste automático comienza automáticamente cada vez que cambia a la fuente VGA.</p>	<p>N/D</p>
<p>Nota: Las opciones VGA solo están disponibles para la fuente VGA.</p>	<p>Posición horizontal: permite mover la imagen hacia la derecha o hacia la izquierda.</p>	<p>L50 a 0 0 a R50</p>
	<p>Posición vertical: Permite mover la imagen hacia arriba o hacia abajo.</p>	<p>L50 a 0 0 a R50</p>
	<p>Reloj: Permite ajustar el ancho de la imagen.</p>	<p>De 0 a 100</p>
	<p>Fase: Ajusta la imagen para mejorar el enfoque, la claridad y la estabilidad.</p>	<p>De 0 a 100</p>
	<p>Restablecer opciones VGA: Permite restablecer los valores preestablecidos de fábrica de toda la configuración del menú Opciones VGA.</p>	<p>Sí No</p>

AJUSTAR LA PANTALLA LCD

Elemento	Función	Valores
Opciones avanzadas	<p>Configuración del bloqueo de los botones: permite habilitar o deshabilitar algunos o todos los botones del panel de control.</p> <ul style="list-style-type: none"> • Desbloquear: permite desbloquear todos los botones del panel de control. • Bloquear todo excepto encendido: permite bloquear los botones del panel de control excepto el botón Alimentación. • Bloquear todo, no PWR/VOL permite bloquear los botones del panel de control excepto los botones de control Alimentación y Volumen. • Bloquear todo: Bloquea los botones del panel de control. <p>Nota: Permite desbloquear todos los botones; también puede presionar el botón  del panel de control durante 5 segundos o el botón  del mando a distancia durante 5 segundos.</p>	Desbloquear Bloq. todo; alim. no Bloquear todo, no PWR/VOL Bloquear todo
	<p>Configuración de bloqueo IR: permite habilitar o deshabilitar algunos o todos los botones del mando a distancia.</p> <ul style="list-style-type: none"> • Desbloquear: Permite desbloquear todos los botones del mando a distancia. • Bloquear todo excepto encendido: permite bloquear todos los botones del panel de control excepto el botón Alimentación. • Bloquear todo, no PWR/VOL permite bloquear todos los botones del mando a distancia excepto los botones de control Alimentación y Volumen. • Bloquear todo: permite bloquear todos los botones del mando a distancia. <p>Nota: Permite desbloquear todos los botones; también puede presionar el botón  del panel de control durante 5 segundos o el botón  del mando a distancia durante 5 segundos.</p>	Desbloquear Bloq. todo; alim. no Bloquear todo, no PWR/VOL Bloquear todo
	Indicador LED: Permite encender o apagar el indicador LED de la pantalla.	Desactivado Activado
	Logotipo: Seleccione habilitar o deshabilitar la imagen de logotipo cuando se enciende la pantalla LCD.	Desactivado Activado
	Pantalla azul: Permite habilitar o deshabilitar la función de pantalla azul. Si la configuración se establece en ACTIVADO , muestra una pantalla azul cuando un hay ninguna señal disponible.	Desactivado Activado
	Protección térmica: permite habilitar o deshabilitar la visualización de una advertencia de temperatura cuando la temperatura interna es alta.	Desactivado Activado

AJUSTAR LA PANTALLA LCD

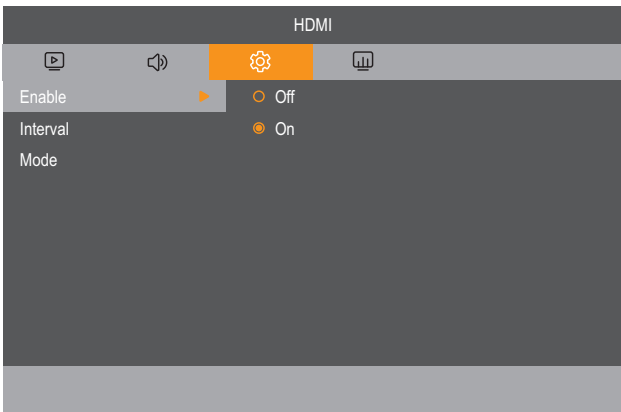
Elemento	Función	Valores
Opciones avanzadas	<p>DVI: permite seleccionar el modo para mostrar la señal DVI conforme a su formato de señal dependiendo de su dispositivo fuente.</p> <ul style="list-style-type: none"> DVI-PC: seleccione esta opción cuando el dispositivo fuente sea un PC. DVI-HDMI: seleccione esta opción cuando haya señal de audio y la fuente sea un dispositivo de vídeo. <p>Nota:</p> <ul style="list-style-type: none"> La configuración DVI solo se puede definir si la fuente es DVI. DVI-PC admite FHD 1080 y DVI-HDMI es compatible con 4K a 60 Hz. 	DVI-PC DVI-HDMI
	<p>Anti-Burn-in™: Seleccione el intervalo de tiempo transcurrido el cual la pantalla expandirá ligeramente el tamaño de la imagen y desplazará la posición de los píxeles en cuatro direcciones (arriba, abajo, izquierda o derecha).</p> <p>Nota: Anti-Burn-in™ deshabilitará las funciones Posición H. y Posición V. en el menú Opciones VGA.</p>	Activado Int. (horas) Modo
		
	Habilitar: permite habilitar o deshabilitar la función Anti-Burn-in™.	Desactivado Activado
	Intervalo: si Anti-Burn-in™ se establece en Activado , permite seleccionar el tiempo del intervalo (hora) entre la activación de la función.	4 5 6 8
	Modo: permite establecer el modo Anti-Burn-in™ en "A" (ejecución rápida), "B" (más lento pero más preciso que el modo "A"), o C (el modo más lento pero más preciso).	A B C
Información de la señal: permite mostrar la información de la señal de entrada.	N/D	
Información sobre el monitor	Permite ver la información acerca de la pantalla LCD, incluido el nombre del modelo, la versión de firmware, la versión de FW LAN y la temperatura interna.	N/D
Factory Reset	Permite restablecer los valores preestablecidos de fábrica de toda la configuración del menú Configuración.	Sí No

AJUSTAR LA PANTALLA LCD



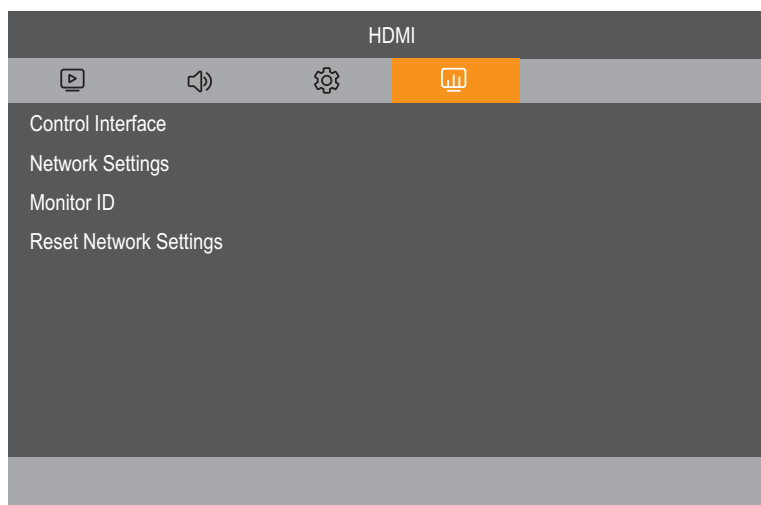

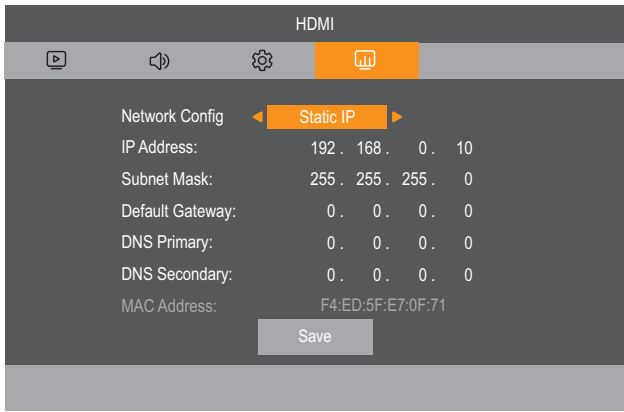
4.4 Red



Elemento	Función	Valores
Interfaz de control	Permite seleccionar el puerto de control de red. Nota: Si se selecciona la opción LAN , entonces RS232 se deshabilita y viceversa.	LAN RS232
Configuración de red Nota: La configuración de red se pueden definir solo si la interfaz de control está establecida en LAN .	Configuración de red: permite definir la configuración de red de forma automática (Dirección IP DHCP) o manualmente (Dirección IP estática). 	
	Dirección IP DHCP: Recibe parámetros de acceso de la red doméstica automáticamente del servidor. Nota: Asegúrese de que la pantalla está conectado a la red.	Dirección IP DHCP
	Dirección IP estática: permite acceder a los parámetros de red manualmente. Nota: Asegúrese de que la pantalla está conectado a la red.	Dirección IP estática
Identificador del monitor	Seleccionar identificador del monitor: Permite ajustar el número de identificación para controlar la pantalla a través de la conexión RS232C. Cada pantalla debe tener un número de identificación único cuando se conectan varias unidades de esta pantalla.	De 1 a 255
Restablecer configuración de la red	Permite restablecer los valores preestablecidos de fábrica de toda la configuración del menú Configuración de red. Nota: El restablecimiento de la configuración de red solo está disponible si la interfaz de control está establecida en LAN .	Sí No

CAPÍTULO 5: APÉNDICE

5.1 Mensajes de advertencia

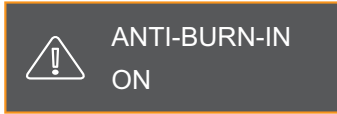
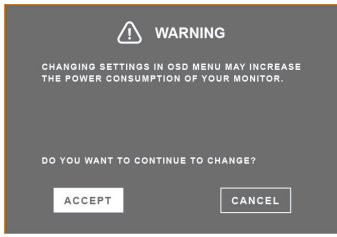
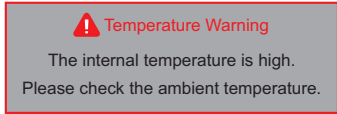
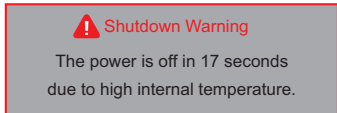
Mensajes de advertencia	Causa	Solución
N/D	La resolución de la tasa de actualización de la tarjeta de gráficos del equipo está establecida en un valor demasiado alto.	<ul style="list-style-type: none"> • Cambie la resolución o la tasa de actualización de la tarjeta de gráficos.
 	La pantalla LCD no puede detectar la señal de fuente de entrada y entra en el modo Espera.	<ul style="list-style-type: none"> • Compruebe si la fuente de entrada está encendida. • Compruebe si el cable de señal está correctamente conectado. • Compruebe si alguno de los contactos del conector del cable está doblado o roto.
N/D	El usuario ha bloqueado la operación mediante los botones del panel de control.	<ul style="list-style-type: none"> • Deshabilite la función de bloqueo de los botones en el menú Configuración > Opciones avanzadas > Configuración de bloqueo de los botones o presione el botón  durante 5 segundos. Consulte la 32.
N/D	El usuario ha bloqueado la operación mediante los botones del mando a distancia.	<ul style="list-style-type: none"> • Deshabilite la función de bloqueo IR en el menú Configuración > Opciones avanzadas > Configuración de bloqueo de los botones o presione el botón  durante 5 segundos. Consulte la 32.
	El usuario ha habilitado la función Anti-Burn-in™.	<ul style="list-style-type: none"> • Deshabilite la función Anti-Burn-in™. Consulte las páginas 32 y 33.
	Este cuadro de mensaje de advertencia solo se mostrará cuando se cambie la configuración de la función del menú por primera vez.	<ul style="list-style-type: none"> • Seleccione ACEPTAR para continuar con los cambios de configuración o CANCELAR para deshabilitar los cambios de configuración.
 	<p>Se mostrará un mensaje de advertencia de temperatura en la pantalla cuando la temperatura alcance los 55 °C (131 °F).</p> <p>El dispositivo se apagará automáticamente cuando la temperatura interna alcance los 60 °C (140 °F).</p>	<ul style="list-style-type: none"> • Asegúrese de que las ranuras de ventilación de la pantalla LCD no estén obstruidas. • Asegúrese de que la temperatura de la sala esté comprendido entre 0 °C y 40 °C (32 °F a 104 °F).

APÉNDICE

5.2 Resoluciones admitidas

Nº	Modo	Resolución	Píxeles horizontales (KHz)	Píxeles verticales (Hz)
1	IBM Text	720 x 400 (70)	31,46	70,08
2	IBM G	640 x 350 (70)	31,46	70,08
3	IBM G	640 x 400 (70)	31,46	70,08
4	VESA	640 x 480 (60)	31,46	59,94
5	NUEVO	640 x 480 (70)	36,05	70,00
6	VESA	640 x 480 (72)	37,86	72,81
7	VESA	640 x 480 (75)	37,50	75,00
8	VESA	800 x 600 (60)	37,87	60,31
9	NUEVO	800 x 600 (70)	46,61	69,99
10	VESA	800 x 600 (72)	48,07	72,18
11	VESA	800 x 600 (75)	46,87	75,00
12	VESA	1024 x 768 (60)	48,36	60,00
13	VESA	1024 x 768 (75)	60,02	75,02
14	VESA RB	1280 x 768 (60)	47,39	59,99
15	VESA	1280 x 768(60)	47,77	59,87
16	VESA	1280 x 768 (75)	60,28	74,89
17	VESA	1280 x 768 (85)	68,63	84,83
18	VESA	1280 x 1024 (60)	63,98	60,02
19	VG828	1280 x 1024 (67)	70,66	66,47
20	NEC A	1280 x 1024 (70)	74,88	69,85
21	NUEVO	1280 x 1024 (72)	76,75	72,00
22	VESA	1280 x 1024 (75)	79,97	75,02
23	EIA	1280 x 720p (50)	37,50	50,00
24	EIA	1280 x 720p (60)	44,95	59,94
25	EIA	1920 x 1080i (50)	28,12	50,00
26	EIA	1920 x 1080i (60)	33,71	59,94
27	EIA	1920 x 1080p (50)	56,25	50,00
28	EIA	1920 x 1080p (60)	67,43	59,94
29	VESA	1920 x 1440 (60)	90,00	60,00
30	CEA	3840 x 2160 (50)	112,50	50,00
31	CEA	3840 x 2160 (60)	135,00	60,00

Temporización predeterminada (temporización preestablecida):

- El intervalo de tolerancia es $\geq \pm 1$ kHz horizontal y ± 1 Hz vertical. La sincronización de entrada está en el intervalo de tolerancia para considerar el mismo modo de temporización.
- Cualquier temporización que esté dentro del intervalo admitido debería mostrarse normalmente.
- Si el tiempo está fuera del intervalo admitido, la pantalla mostrará un mensaje de advertencia ("Fuera de rango").
- La imagen de la pantalla dentro del tiempo admitido se mostrará claramente, sin parpadeo ni decoloración.
- Si se selecciona la fuente VGA, la pantalla realiza un ajuste automático la primera vez que se detecta la fuente, excepto para resoluciones de 640 x 350, 720 x 350, 640 x 400 y 720 x 400.

APÉNDICE

- La función de ajuste automático sigue los parámetros de temporización estándar VESA y CEA/EIA para centrar la imagen de origen VGA en la pantalla.
- La nueva temporización (no estándar) debe seguir la temporización estándar para mostrar la imagen de la pantalla correctamente.

Temporización del usuario (nueva temporización):

- Si la temporización no coincide con la temporización estándar enumerada en la tabla anterior, el usuario puede almacenar más de 20 temporizaciones preestablecidas por el usuario en la memoria EEPROM en la configuración FIFO.

Tiempo de cambio de fuente/temporización

- Cambio de tiempo para la estabilidad de la imagen por debajo de 1,0 segundos (sin panel en blanco).
- Estabilidad de la imagen ENCENDIDA/con el logotipo de AG Neovo $\leq 8,0$ segundos.
- Tiempo en blanco por cambio de fuente de entrada (entre fuente VGA y DIGITAL): $\leq 3,0$ segundos.
- Tiempo en blanco por cambio de fuente de entrada (entre PC y VÍDEO): $\leq 3,0$ segundos.
- PC: VGA y DVI, VÍDEO: HDMI.

Temporización SDI

Temporización SDI					Resolución
SMPTE-259M	SD-SDI	YCbCr 422 10 bits	1440 x 487	Int	NTSC
SMPTE-259M	SD-SDI	YCbCr 422 10 bits	1440 x 576	Int	PAL
SMPTE-274M	HD-SDI	YCbCr 422 10 bits	1920 x 1080	Int	1080 a 60i
SMPTE-274M	HD-SDI	YCbCr 422 10 bits	1920 x 1080	Int	1080 a 59,94i
SMPTE-274M	HD-SDI	YCbCr 422 10 bits	1920 x 1080	Int	1080 a 50i
SMPTE-274M	HD-SDI	YCbCr 422 10 bits	1920 x 1080	Int	1080 a 30 psf
SMPTE-274M	HD-SDI	YCbCr 422 10 bits	1920 x 1080	Int	1080 a 29,97 psf
SMPTE-274M	HD-SDI	YCbCr 422 10 bits	1920 x 1080	Int	1080 a 25 psf
SMPTE-274M	HD-SDI	YCbCr 422 10 bits	1920 x 1080	Int	1080 a 24 psf
SMPTE-274M	HD-SDI	YCbCr 422 10 bits	1920 x 1080	Int	1080 a 23,98 psf
SMPTE-296M	HD-SDI	YCbCr 422 10 bits	1280 x 720	Prog	720 a 60p
SMPTE-296M	HD-SDI	YCbCr 422 10 bits	1280 x 720	Prog	720 a 59,94p
SMPTE-296M	HD-SDI	YCbCr 422 10 bits	1280 x 720	Prog	720 a 30p
SMPTE-296M	HD-SDI	YCbCr 422 10 bits	1280 x 720	Prog	720 a 29,94p
SMPTE-296M	HD-SDI	YCbCr 422 10 bits	1280 x 720	Prog	720 a 25p
SMPTE-296M	HD-SDI	YCbCr 422 10 bits	1280 x 720	Prog	720 a 24p
SMPTE-296M	HD-SDI	YCbCr 422 10 bits	1280 x 720	Prog	720 a 23,98p
SMPTE-296M	HD-SDI	YCbCr 422 10 bits	1280 x 720	Prog	720 a 50p
SMPTE-425M	3G-SDI	YCbCr 422 10 bits	1920 x 1080	Prog	3G-A 60p
SMPTE-425M	3G-SDI	YCbCr 422 10 bits	1920 x 1080	Prog	3G-A 59p
SMPTE-425M	3G-SDI	YCbCr 422 10 bits	1920 x 1080	Prog	3G-A 50p
SMPTE-274M	HD-SDI	YCbCr 422 10 bits	1920 x 1080	Prog	1080 a 29,97p
SMPTE-274M	HD-SDI	YCbCr 422 10 bits	1920 x 1080	Prog	1080 a 30p
SMPTE-274M	HD-SDI	YCbCr 422 10 bits	1920 x 1080	Prog	1080 a 23,98p
SMPTE-274M	HD-SDI	YCbCr 422 10 bits	1920 x 1080	Prog	1080 a 24p
SMPTE-274M	HD-SDI	YCbCr 422 10 bits	1920 x 1080	Prog	1080 a 25p

APÉNDICE

Pautas generales:

- La calidad del texto de PC es óptima en el modo 1080 HD (1920 x 1080, 60 Hz).
- La pantalla de PC puede parecer diferente en función del fabricante y de la versión concreta de Windows.
- Compruebe el manual de instrucciones de su PC para obtener información sobre cómo conectar su PC a una pantalla.
- Si existe un modo de selección de frecuencia vertical y horizontal, elija 60 Hz (vertical) y 31,5 KHz (horizontal). En algunos casos, pueden aparecer señales anómalas (como rayas) en la pantalla cuando la alimentación de su PC se desconecta (o si su PC se apaga). En tal caso, presione el botón **FUENTE** para entrar en el modo de vídeo. Asimismo, asegúrese de que su PC está conectado.
- Cuando las señales sincrónicas horizontales parezcan defectuosas en el modo RGB, compruebe el modo de ahorro de energía de su PC o las conexiones de cable.
- La tabla de configuraciones de la pantalla cumple las normas IBM/VESA y se basa en la entrada analógica.
- El modo de compatibilidad de DVI se considera el modo de soporte de compatibilidad de PC.
- El mejor valor para la frecuencia vertical para cada modo es 60 Hz.

5.3 Limpieza

Precauciones que debe tener cuando use la pantalla

- No aproxime las manos, la cara ni ningún objeto a los orificios de ventilación de la pantalla. La parte superior de la pantalla suele calentarse debido a la alta temperatura que alcanza el aire que escapa a través de los orificios de ventilación. Se pueden producir quemaduras o heridas si aproxima cualquier parte del cuerpo. Si coloca un objeto junto a la parte superior de la pantalla también puede resultar dañado a causa del calor.
- Asegúrese de desconectar todos los cables antes de trasladar la pantalla. Si traslada la pantalla con los cables conectados, estos pueden resultar dañados y se puede producir un incendio o generarse descargas eléctricas.
- Desconecte el cable de alimentación de la toma de corriente eléctrica como precaución de seguridad antes de realizar cualquier tipo de limpieza o tarea de mantenimiento.

Instrucciones de limpieza del panel frontal

- El panel frontal de la pantalla tiene un tratamiento especial. Limpie la superficie con cuidado con un paño adecuado para estos fines o un paño suave y que no esté deshilachado.
- Si la superficie termina ensuciándose, ponga en remojo un paño suave que no esté deshilachado en una solución de detergente suave. Escurra el paño para eliminar el exceso de líquido. Pase el paño por la superficie de la pantalla para limpiarla. A continuación, use un paño seco del mismo tipo para secarla.
- No arañe ni golpee la superficie del panel con los dedos u objetos duros de ningún tipo.
- No use sustancias volátiles como pulverizadores, disolventes o diluyentes.

Instrucciones para limpiar la carcasa

- Si la carcasa se ensucia, límpiela con un paño suave y seco.
- Si la carcasa está muy sucia, ponga en remojo un paño suave que no esté deshilachado en una solución de detergente suave. Escurra el paño para eliminar tanta humedad como sea posible. Limpie la carcasa. Pase otro paño por la superficie hasta que se seque.
- No deje que el agua ni ningún otro líquido entre en contacto con la superficie de la pantalla. Si el agua o la humedad entra en la unidad, pueden surgir problemas de funcionamiento o eléctricos así como descargas eléctricas.
- No arañe ni golpee la carcasa con los dedos u objetos duros de ningún tipo.
- No use sustancias volátiles como pulverizadores, disolventes o diluyentes en la carcasa.
- No coloque ningún objeto de goma o PVC junto a la carcasa durante prolongados períodos de tiempo.

APÉNDICE

5.4 Solucionar problemas

Síntoma	Causa posible	Solución
No se muestra ninguna imagen	<ul style="list-style-type: none"> El cable de alimentación ha sido desconectado. El interruptor de alimentación principal situado en la parte posterior de la pantalla no está conectado. La entrada seleccionada no tiene conexión. La pantalla se encuentra en el modo de espera. 	<ol style="list-style-type: none"> 1 Enchufe el cable de alimentación. 2 Asegúrese de que la alimentación está conectada. 3 Enchufe una conexión de señal a la pantalla.
Se muestran interferencias en la pantalla o se escucha ruido	La causa de estas anomalías reside en los aparatos eléctricos o luces fluorescentes de los alrededores.	Traslade la pantalla a otra ubicación para ver si la interferencia se reduce.
El color es anómalo	El cable de señal no está conectado correctamente.	Asegúrese de que el cable de señal está conectado firmemente a la parte posterior de la pantalla.
La imagen aparece distorsionada con patrones no habituales	<ul style="list-style-type: none"> El cable de señal no está conectado correctamente. El cable de señal supera las propiedades de la pantalla. 	<ul style="list-style-type: none"> Asegúrese de que el cable de señal está conectado firmemente. Compruebe si la fuente de señal de vídeo supera el intervalo de la pantalla. Compruebe las especificaciones en la sección de especificaciones de la pantalla.
La imagen de la pantalla no ocupa toda la pantalla	El formato de imagen no está establecido correctamente.	Presione el botón 16:9 y seleccione un formato de imagen adecuado.
Se escucha sonido pero no hay imagen	El cable de señal de la fuente no está correctamente conectado.	Asegúrese de que las entradas de vídeo y sonido están correctamente conectadas.
Se ve la imagen pero no se escucha el sonido	<ul style="list-style-type: none"> El cable de señal de la fuente no está correctamente conectado. El volumen está establecido en su valor mínimo. La función SILENCIO está activada. No hay un altavoz externo conectado. 	<ul style="list-style-type: none"> Asegúrese de que las entradas de vídeo y sonido están correctamente conectadas. Presione el botón $\overset{\text{VOL}}{+}$ o $\overset{\text{VOL}}{-}$ para escuchar el sonido. Desactive la función SILENCIO mediante el botón . Conecte los altavoces externos y ajuste el volumen a un nivel adecuado.
Algunos elementos de la imagen no se iluminan	Es posible que algunos píxeles de la pantalla no se iluminen.	Esta pantalla está fabricada con tecnología de alta precisión. Sin embargo, en ocasiones, es posible que algunos píxeles de la pantalla no puedan mostrarse. Esto no es un problema de funcionamiento.
Se pueden ver imágenes fantasma en la pantalla después de encenderla. (Ejemplos de imágenes estáticas: logotipos, videojuegos, imágenes de PC e imágenes mostradas en el modo normal 4:3)	Una imagen estática se muestra durante un prolongado período de tiempo.	No deje que una imagen estática se muestre en pantalla durante un prolongado período de tiempo ya que podrían darse imágenes fantasma en la pantalla.

CAPÍTULO 6: ESPECIFICACIONES

6.1 Especificaciones de la pantalla

		HMQ-4301	HMQ-5501	HMQ-6501	HMQ-7501
Panel	Tipo de panel	LED-Backlit TFT LCD (IPS Technology)	LED-Backlit TFT LCD (IPS Technology)	LED-Backlit TFT LCD (IPS Technology)	LED-Backlit TFT LCD (IPS Technology)
	Tamaño del panel	43"	54.6"	64.5"	75"
	Resolución máxima	UHD 3840 x 2160	UHD 3840 x 2160	UHD 3840 x 2160	UHD 3840 x 2160
	Densidad de píxel	0,245 mm	0,315 mm	0,372 mm	0,43 mm
	Brillo	350 cd/m ²	350 cd/m ²	400 cd/m ²	450 cd/m ²
	Relación de contraste	1200:1	1200:1	1200:1	1200:1
	Ángulo de visión (H/V)	178°/178°	178°/178°	178°/178°	178°/178°
	Color de visualización	1,07 B	1,07 B	1,07 B	1,07 B
	Tiempo de respuesta	5 ms	5 ms	5 ms	5 ms
	Tratamiento de la superficie	Tratamiento antirreflejo (Vaho 1%), Recubrimiento duro 3H	Tratamiento antirreflejo (Vaho 1%), Recubrimiento duro 3H	Tratamiento antirreflejo (Vaho 1%), Recubrimiento duro 3H	Tratamiento antirreflejo (Vaho 1%), Recubrimiento duro 3H
Frecuencia (H/V)	Frecuencia (H)	15 kHz-135 kHz	15 kHz-135 kHz	15 kHz-135 kHz	31 kHz-92 kHz
	Frecuencia (V)	24 Hz-86 Hz	24 Hz-86 Hz	24 Hz-86 Hz	48 Hz-76 Hz
Señal de entrada	SDI	BNC x 1	BNC x 1	BNC x 1	BNC x 1
	HDMI	2.0 x 1	2.0 x 1	2.0 x 1	2.0 x 1
	DVI	DVI-D de 24 contactos	DVI-D de 24 contactos	DVI-D de 24 contactos	DVI-D de 24 contactos
	VGA	D-Sub de 15 contactos x 1	D-Sub de 15 contactos x 1	D-Sub de 15 contactos x 1	D-Sub de 15 contactos x 1
	Compuesto	BNC x 1	BNC x 1	BNC x 1	BNC x 1
Señal de salida	Compuesto	BNC x 1	BNC x 1	BNC x 1	BNC x 1
	SDI	BNC x 1	BNC x 1	BNC x 1	BNC x 1
Control externo	Entrada RS232	D-Sub de 9 contactos	D-Sub de 9 contactos	D-Sub de 9 contactos	D-Sub de 9 contactos
	LAN	1 x RJ45	1 x RJ45	1 x RJ45	1 x RJ45
Otra conectividad	USB	2.0 x 1 (Service port)	2.0 x 1 (Service port)	2.0 x 1 (Service port)	2.0 x 1 (Service port)
Audio	Entrada de audio	Conector de audio estéreo (3,5 mm)	Conector de audio estéreo (3,5 mm)	Conector de audio estéreo (3,5 mm)	Conector de audio estéreo (3,5 mm)
	Salida de audio	Conector de audio estéreo (3,5 mm) S/ PDIF	Conector de audio estéreo (3,5 mm) S/ PDIF	Conector de audio estéreo (3,5 mm) S/ PDIF	Conector de audio estéreo (3,5 mm) S/ PDIF
	Altavoces internos	5 W x 2	5 W x 2	10 W x 2	15 W x 2
Formato SDI	3G-SDI (SMPTE 424M)	1080p @50/60fps	1080p @50/60fps	1080p @50/60fps	1080p @50/60fps
	HD-SDI (SMPTE 292M)	720p @25/30/50/60fps, 1080p @24/25/30/50/60fps 1080i @50/60fps	720p @25/30/50/60fps, 1080p @24/25/30/50/60fps 1080i @50/60fps	720p @25/30/50/60fps, 1080p @24/25/30/50/60fps 1080i @50/60fps	720p @25/30/50/60fps, 1080p @24/25/30/50/60fps 1080i @50/60fps
	SD-SDI (SMPTE 259M)	480i @60fps, 576i @50fps	480i @60fps, 576i @50fps	480i @60fps, 576i @50fps	480i @60fps, 576i @50fps
Alimentación	Requisitos de alimentación	100-240 VCA, 50/60 Hz	100-240 VCA, 50/60 Hz	100-240 VCA, 50/60 Hz	100-240 VCA, 50/60 Hz
	Modo Encendido	75 W	99 W	123 W	201 W
	Modo de espera	< 0,5 W	< 0,5 W	< 0,5 W	< 0,5 W
	Modo Apagado	< 0,3 W	< 0,3 W	< 0,3 W	< 0,3 W
	Fuente de alimentación	Interna	Interna	Interna	Interna
Condiciones de funcionamiento	Temperatura	0 °C-40 °C (32 °F-104 °F)	0 °C-40 °C (32 °F-104 °F)	0 °C-40 °C (32 °F-104 °F)	0 °C-40 °C (32 °F-104 °F)
	Humedad	20 %-85 % (sin condensación)	20 %-85 % (sin condensación)	20 %-85 % (sin condensación)	20 %-85 % (sin condensación)
Condiciones de almacenamiento	Temperatura	-10 °C-60 °C (-4 °F-140 °F)	-10 °C-60 °C (-4 °F-140 °F)	-10 °C-60 °C (-4 °F-140 °F)	-10 °C-60 °C (-4 °F-140 °F)
	Humedad	10 %-95 % (sin condensación)	10 %-95 % (sin condensación)	10 %-95 % (sin condensación)	10 %-95 % (sin condensación)
Montaje	VESA FPMPI	Sí (400 x 200 mm)	Sí (400 x 400 mm)	Sí (600 x 400 mm)	Sí (800 x 400 mm)
Dimensiones	con base (L x A x F)	969,9 x 558,3 x 84,6 mm (38,2" x 22,0" x 3,3")	1243,2 x 714,0 x 69,6 mm (48,9" x 28,1" x 2,7")	1476,7 x 851,7 x 79,8 mm (58,1" x 33,5" x 3,1")	1692,5 x 970,7 x 79,6 mm (66,6" x 38,2" x 3,1")
	Paquete (L x A x F)	1070,0 x 663,0 x 153,0 mm (42,1" x 26,1" x 6,0")	1364,0 x 824,0 x 154,0 mm (53,7" x 32,4" x 6,1")	1660,0 x 1045,0 x 220,0 mm (65,4" x 41,1" x 8,7")	1900,0 x 1125,0 x 225,0 mm (74,8" x 44,3" x 8,9")

CAPÍTULO 6: ESPECIFICACIONES

Peso	Producto sin base	9,2 kg (20,3 lb)	15,0 kg (33,1 lb)	26,2 kg (57,8 lb)	38,0 kg (83,8 lb)
	Presentación	11,9 kg (26,2 lb)	18,8 kg (41,5 lb)	36,7 kg (80,9 lb)	50,0 kg (110,2 lb)

Nota:

- ◆ Todas las especificaciones están sujetas a cambio sin previo aviso.

ESPECIFICACIONES

6.2 Dimensiones físicas

HMQ-4301

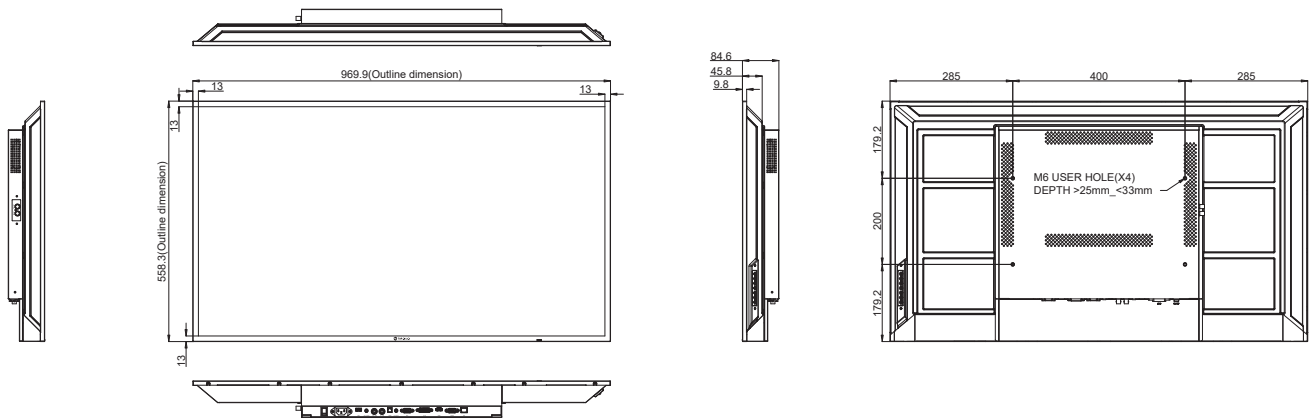

HMQ-5501

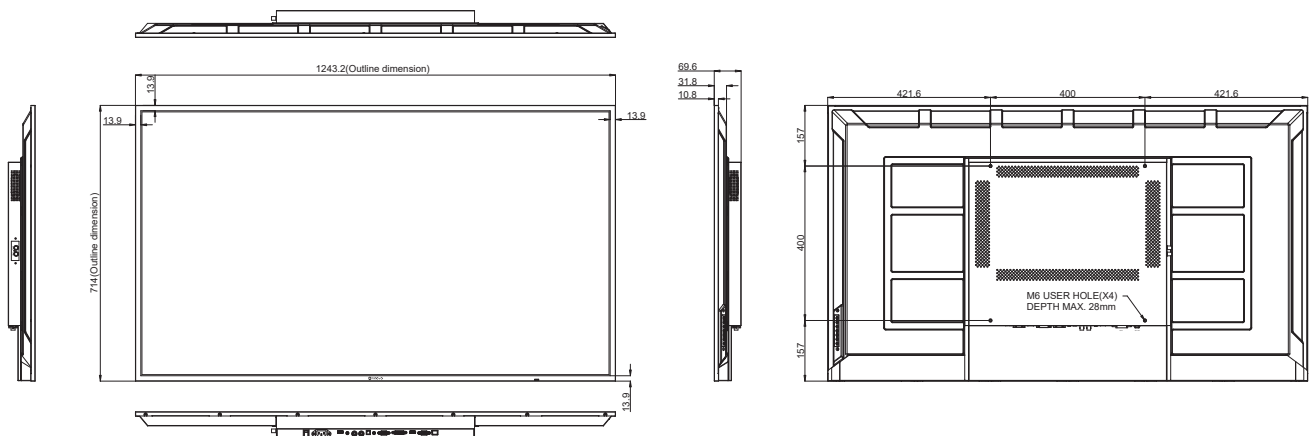

HMQ-6501

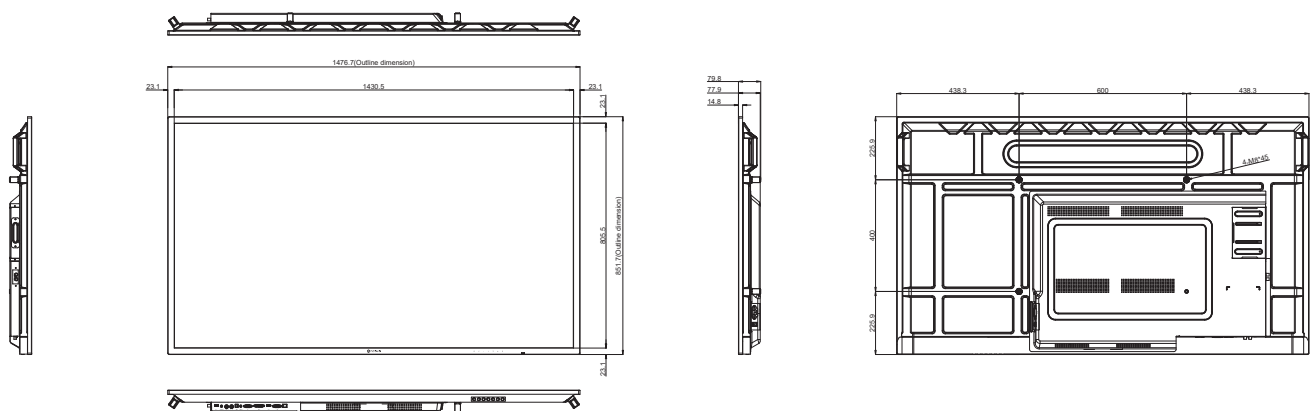

ESPECIFICACIONES

HMQ-7501

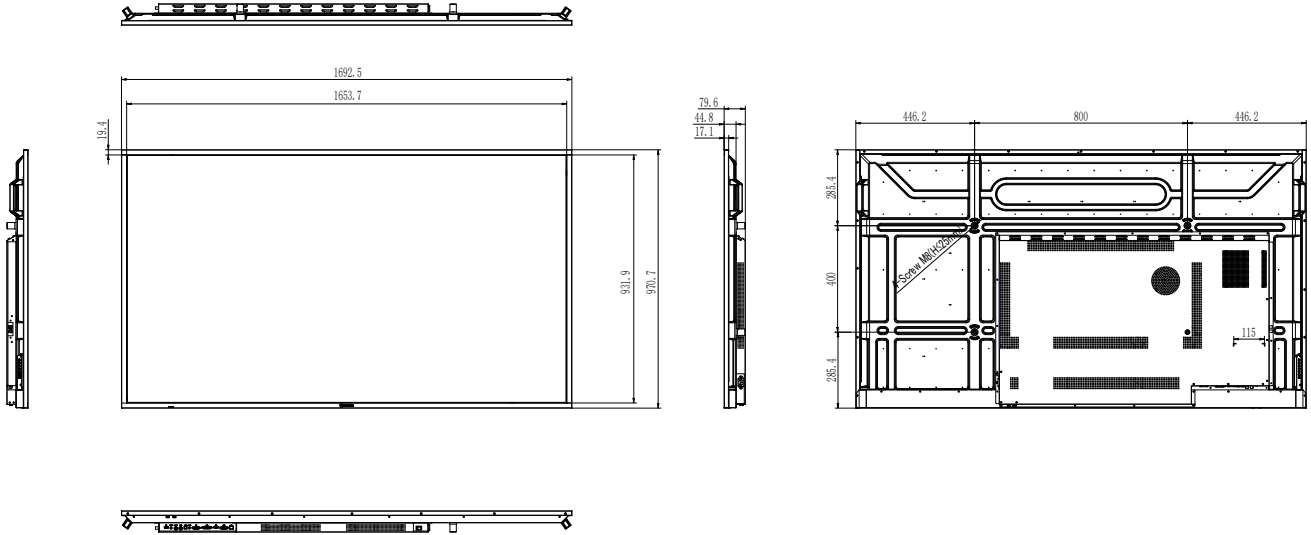

AG Neovo

Company Address: 5F-1, No. 3-1, Park Street, Nangang District, Taipei, 11503, Taiwan.

Copyright © 2025 AG Neovo. All rights reserved.

HMQ-4301/5501/6501/7501 Eprel registration number: 1160157/1160158/1160159/2015583

HM4310/HM5510/HM6510/HM7510_UM_V020