



**THE DISPLAY CHOICE
OF PROFESSIONALS™**

TX-1502, TX-1702, TX-1902 & TX-2202 Touch Screen Monitor

www.agneovo.com

User Manual

ОГЛАВЛЕНИЕ

ИНФОРМАЦИЯ ПО ТЕХНИКЕ БЕЗОПАСНОСТИ

WEEE.....	4
-----------	---

МЕРЫ ПРЕДОСТОРОЖНОСТИ

Примечание.....	5
Меры предосторожности при настройке.....	5
Меры предосторожности при использовании	6
Чистка и уход	7
Дополнительные примечания.....	7

ГЛАВА 1: ОПИСАНИЕ ПРОДУКТА

1.1 Комплектация.....	8
1.2 Снятие / установка крышки кабеля	9
1.3 Установка подставки.....	10
1.4 Регулировка наклона.....	10
1.5 Настенное крепление.....	11
1.6 Обзор LCD монитора.....	12
1.6.1 Вид спереди	12
1.6.2 Вид сзади	12
1.6.3 Кнопки управления	13

ГЛАВА 2: ПОДКЛЮЧЕНИЕ

2.1 Подключение питания	16
2.2 Подключение источников входных сигналов.....	17
2.3 Подключение проводного контроллера экранного меню	17
2.4 Подключение USB для управления сенсорным экраном	18
Функция отключения сенсорного экрана	18
2.5 Требования к вентиляции для установки корпуса	19

ГЛАВА 3: ИСПОЛЬЗОВАНИЕ LCD МОНИТОРА

3.1 Включение питания	20
3.2 Отображение экранного меню.....	21
3.3 Регулировка яркости монитора	22
3.4 Регулировка контрастности монитора	23

ГЛАВА 4: ЭКРАННОЕ МЕНЮ

4.1 Использование экранного меню	24
4.2 Структура экранного меню.....	26

ГЛАВА 5: НАСТРОЙКА LCD МОНИТОРА

5.1 Меню изображения.....	27
5.2 Меню цвета	29
5.3 Экранное меню	30
5.4 Системное меню.....	31

ГЛАВА 6: ПРИЛОЖЕНИЕ

6.1 Предупреждающие сообщения	32
6.2 Синхронизация	33
6.3 Установка драйвера сенсорного экрана	35

ОГЛАВЛЕНИЕ

6.3.1 Установка дополнительного калибровочного инструмента.....	35
6.4 Чистка.....	35
6.5 Устранение неисправностей.....	36
6.6 Транспортировка LCD монитора.....	37

ГЛАВА 7: ТЕХНИЧЕСКИЕ ХАРАКТЕРИСТИКИ

7.1 Технические характеристики монитора.....	42
7.2 Размеры монитора.....	43

Утилизация электрического и электронного оборудования-WEEE



Этот символ на изделии или на его упаковке означает, что данное изделие нельзя выбрасывать вместе с другими бытовыми отходами. Вместо этого вы обязаны утилизировать отработанное оборудование, сдав его в специальный пункт приема отработанного электрического и электронного оборудования. Раздельный сбор и переработка отработанного оборудования в момент утилизации поможет сохранить природные ресурсы и обеспечить его переработку таким образом, чтобы защитить здоровье человека и окружающую среду. Для получения дополнительной информации о том, где можно сдать отработанное оборудование на переработку, обратитесь в местное городское управление, службу утилизации бытовых отходов или в магазин, где вы приобрели изделие.

Для частных домовладений в Европейском Союзе. Чтобы помочь сохранить природные ресурсы и обеспечить переработку продукта таким образом, чтобы защитить здоровье человека и окружающую среду, мы хотели бы обратить ваше внимание на следующее:

- Перечеркнутый мусорный бак на устройстве или внешней упаковке означает, что продукт соответствует европейской директиве WEEE (Утилизация электрического и электронного оборудования).
- Всегда утилизируйте старые устройства отдельно от бытовых отходов
- Батареи должны быть предварительно извлечены и утилизированы отдельно в подходящую систему сбора отходов
- Вы несете ответственность за удаление личных данных на старых устройствах перед утилизацией
- Частные домохозяйства могут бесплатно сдать свои старые устройства
- Для получения дополнительной информации о том, куда можно сдать отработанное оборудование на переработку, обратитесь в местное городское управление, в службу утилизации бытовых отходов или в магазин, где вы приобрели изделие

МЕРЫ ПРЕДОСТОРОЖНОСТИ

МЕРЫ ПРЕДОСТОРОЖНОСТИ



Условные обозначения



Этот значок указывает на наличие потенциальной опасности, которая может привести к травме или повреждению продукта.



Этот значок указывает на важную информацию по эксплуатации и обслуживанию.

Примечание

- Внимательно прочитайте данное руководство перед использованием LCD монитора и сохраняйте его для дальнейшего использования.
- Технические характеристики продукта и другая информация, приведенная в данном руководстве пользователя, приведены только для справки. Вся информация может быть отредактирована без уведомления. Обновленный контент можно загрузить с нашего веб-сайта по адресу www.agneovo.com.
- Чтобы защитить свои права как потребителя, не удаляйте наклейки с LCD монитора. Это может повлиять на определение гарантийного срока.

Меры предосторожности при настройке



Не размещайте LCD монитор рядом с источниками тепла, такими как обогреватель, вытяжной вентилятор или под прямыми солнечными лучами.



Не закрывайте и не блокируйте вентиляционные отверстия в корпусе.



Поместите LCD монитор на устойчивой платформе. Не устанавливайте LCD монитор там, где он может подвергаться вибрации или ударам.



Поместите LCD монитор в хорошо вентилируемом помещении.



Не размещайте LCD монитор вне помещения.



Не устанавливайте LCD монитор в пыльной или влажной среде.



Не проливайте жидкость и не вставляйте острые предметы в вентиляционные отверстия. Это может привести к пожару, поражению электрическим током или повреждению LCD монитора.

МЕРЫ ПРЕДОСТОРОЖНОСТИ

Меры предосторожности при использовании



Используйте только шнур питания, поставляемый с LCD монитором.



Сетевая розетка должна быть установлена рядом с LCD монитором и легко доступна.



Если используется удлинитель с LCD монитором убедитесь, что общее потребление тока подключенного к розетке, не превышает номинального значения.



Не ставьте никаких предметов на шнур питания. Не размещайте LCD монитор там, где можно на него наступить.



Если LCD монитор не будет использоваться в течение длительного периода времени, выньте вилку шнура питания из розетки.



Для отсоединения шнура питания держитесь за штепсельную головку. Не дергайте за шнур; это может привести к пожару или поражению электрическим током.



Не вынимайте вилку из розетки или не прикасайтесь к ней влажными руками.



ПРЕДУПРЕЖДЕНИЕ:

Отсоедините кабель питания от розетки и обратитесь к специалисту в следующих случаях:



- При повреждении шнура питания.
- Если LCD монитор упал или корпус поврежден.
- Если LCD монитор испускает дым или запах.



Потолочное крепление или крепление на любой другой горизонтальной поверхности не рекомендуется.



ПРЕДУПРЕЖДЕНИЕ:

Установка в нарушение инструкций может привести к нежелательным последствиям, особенно к травмам людей и повреждению имущества. Пользователям, которые уже установили монитор на потолке или на любой другой горизонтальной поверхности, настоятельно рекомендуется обратиться в AG Neovo за консультациями и решениями, которые помогут обеспечить максимально приятное и полноценное отображение.

МЕРЫ ПРЕДОСТОРОЖНОСТИ

Чистка и уход



Не пытайтесь самостоятельно обслуживать LCD монитор, обратитесь к квалифицированному обслуживающему персоналу.

Открытие или снятие крышек может привести к поражению электрическим током или другим рискам

Дополнительные примечания

Для поддержания стабильной световой характеристики рекомендуется использовать режим низкой яркости.

В связи с продолжительностью жизни ламп подсветки, яркость LCD монитора может уменьшаться со временем.

Если статические изображения отображаются в течении длительного времени, изображение может оставить отпечаток на экране. Это называется остаточное изображение или выгорание.

Для предотвращения появления остаточного изображения, выполните одно из следующих действий:

- Установите на мониторе функцию выключения через определенное время бездействия.
- Используйте заставку которая движется, или полную заливку экрана белым цветом.
- Регулярно меняйте фон рабочего стола.
- Отрегулируйте LCD монитор в соответствии с настройками низкой яркости.
- Выключайте LCD монитор когда система не используется.

Что делать если на LCD мониторе отображается остаточное изображение:

- Выключите LCD монитор на длительное время. Это может быть несколько часов или несколько дней.
- Используйте экранную заставку и запускайте ее в течении длительного времени.
- Используйте черно-белое изображение в течении длительного времени.

Панель LCD монитора состоит из нескольких миллионов микро-транзисторов. Это нормально, когда несколько транзисторов выходят из строя и меняют цвет. Это приемлемо и не считается браком.

ГЛАВА 1: ОПИСАНИЕ ПРОДУКТА

1.1 Комплектация

При распаковке проверьте включены ли в комплект следующие элементы. Если какой-либо из них отсутствует или поврежден, обратитесь к вашему поставщику.

LCD монитор

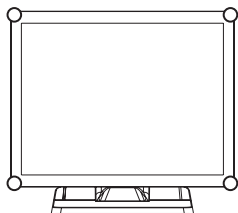

TX-1502/1702/1902

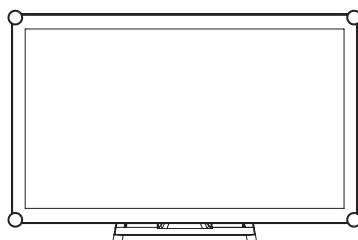

TX-2202

Краткое руководство пользователя



Гарантийный талон

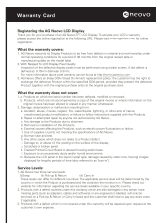

Крышка кабеля и винт

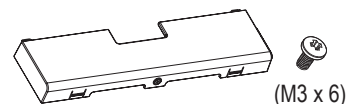

Адаптер питания(*)

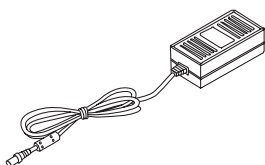

Шнур питания

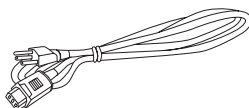

Кабель HDMI

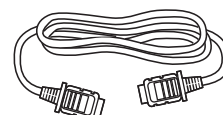

Кабель VGA

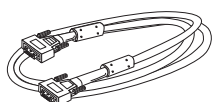

Кабель USB



Примечание:(*)

- Используйте только прилагаемый шнур питания.
- Изображения только для справки. Фактические предметы могут отличаться.
- (*) Необходимо использовать только прилагаемый адаптер питания:
 - Производитель: Delta
 - Номер модели: ADP-50YH B
 - Рейтинг: DC 12V, 4.16A

ОПИСАНИЕ ПРОДУКТА

1.2 Снятие / установка крышки кабеля

1. Положите LCD монитор экраном вниз на ровную плоскую поверхность.
2. Нажмите на защелки крышки кабеля, а затем снимите крышку, как показано на рисунке ниже.

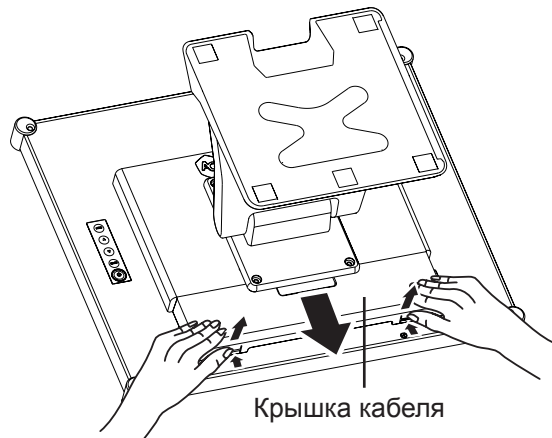

3. После подключения кабелей к соответствующим разъемам и размещения всех кабелей под кромкой крышки, прикрепите крышку кабеля. Возьмите винт (M3 X 6) из коробки с принадлежностями и вставьте винт в крышку кабеля и монитор.

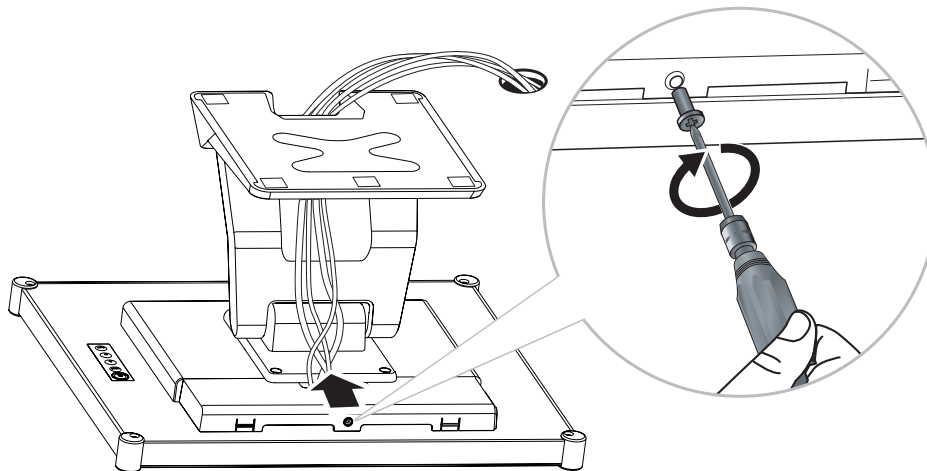

ОПИСАНИЕ ПРОДУКТА

1.3 Установка подставки

1. Положите LCD монитор экраном вниз на ровную плоскую поверхность.
2. Совместив подставку с отверстиями для винтов, установите подставку на заднюю часть LCD монитора.
3. Прикрепите подставку к монитору винтами.

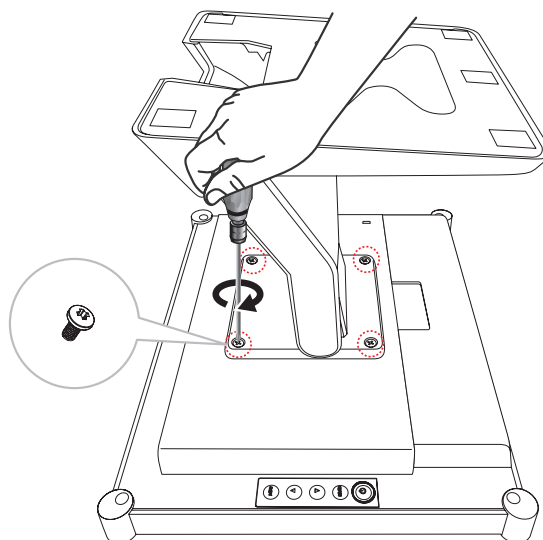

1.4 Регулировка наклона

Для удобства просмотра LCD монитор наклоняется под углом от -5° до 90° . Возьмитесь за подставку одной рукой, а другой наклоните LCD монитор под нужным вам углом.

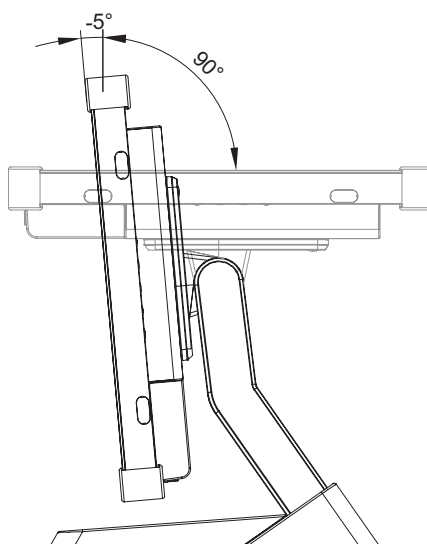

ОПИСАНИЕ ПРОДУКТА

1.5 Настенное крепление

Чтобы закрепить LCD монитор на стене, привинтите монтажный кронштейн к отверстиям VESA на задней панели LCD монитора.

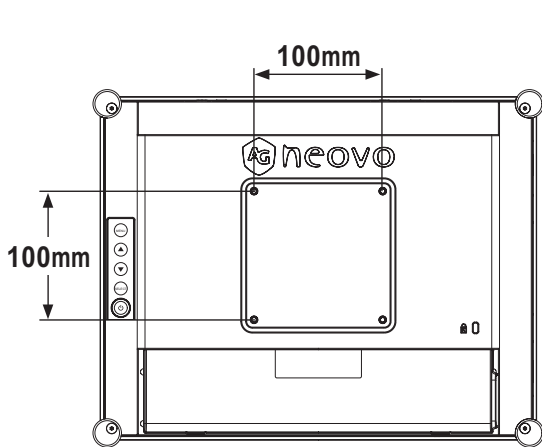

TX-1502/1702/1902

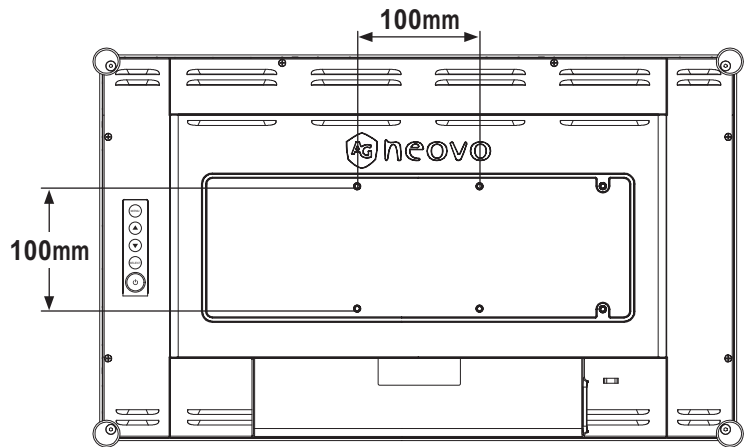

TX-2202

Примечание: Примите меры для предотвращения падения LCD монитора и уменьшения возможных травм, а также повреждения в случае землетрясения или других бедствий.

- Используйте только комплект для настенного монтажа 100 x 100 мм, рекомендованный AG Neovo. Все комплекты настенного крепления AG Neovo соответствуют стандарту VESA.
- Закрепите LCD монитор на прочной стене, достаточно прочной, чтобы выдержать его вес.
- Рекомендуется крепить LCD монитор к стене, не наклоняя его вниз.
- Для TX-1502/1702/1902 расстояние между поверхностью задней крышки и дном отверстия для винта составляет 8 мм. Для крепления монитора используйте четыре винта M4 нужной длины. Монтажная подставка должна выдерживать не менее 10,1 фунта (4,6 кг) (TX-1502), 12,8 фунта (5,8 кг) (TX-1702) или 14,3 фунта (6,5 кг) (TX-1902).
- Для TX-2202 расстояние между поверхностью задней крышки и дном отверстия для винта составляет 7 мм. Для крепления монитора используйте четыре винта M4 нужной длины. Монтажная подставка должна выдерживать вес не менее 6,1 кг (13,5 фунта).

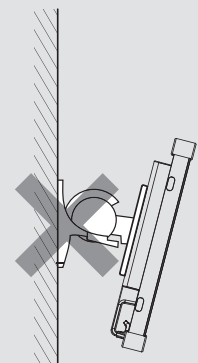

ОПИСАНИЕ ПРОДУКТА

1.6 Обзор LCD монитора

1.6.1 Вид спереди

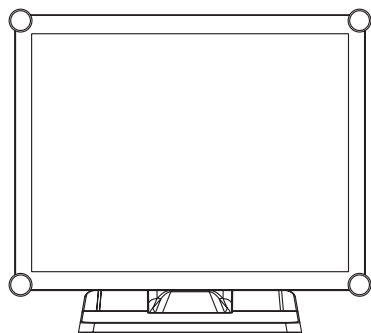

TX-1502/1702/1902

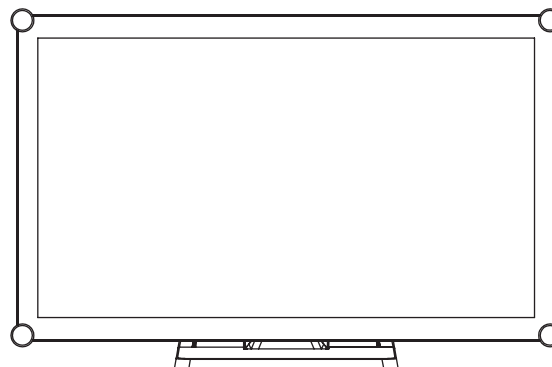

TX-2202

1.6.2 Вид сзади

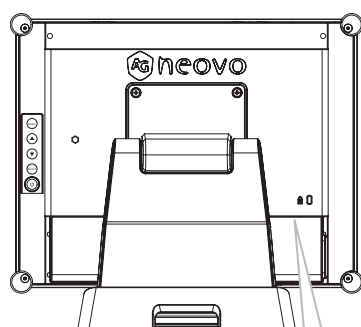

TX-1502/1702/1902

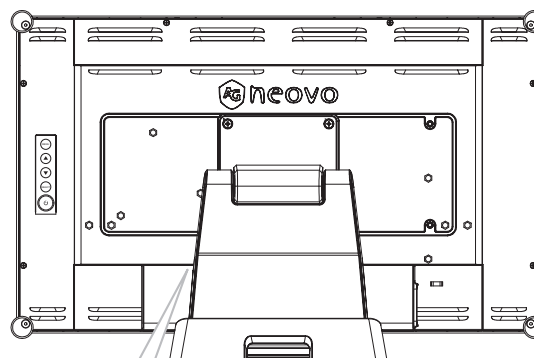

TX-2202

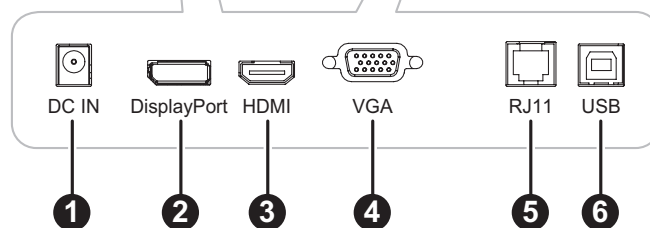

- 1 **DC IN:**
Подключите с помощью прилагаемого адаптера питания.
- 2 **DisplayPort:**
Подключите входной сигнал DisplayPort.
- 3 **HDMI:**
Подключите входной сигнал HDMI.
- 4 **VGA:**
Подключите входной сигнал VGA.

ОПИСАНИЕ ПРОДУКТА

5

RJ11:

Подключите с помощью проводного контроллера OSD. (Не подключайте телефонный или интернет-кабель к порту RJ-Type.)

6

USB:

Подключите USB для управления сенсорным экраном.

1.6.3 Кнопки управления

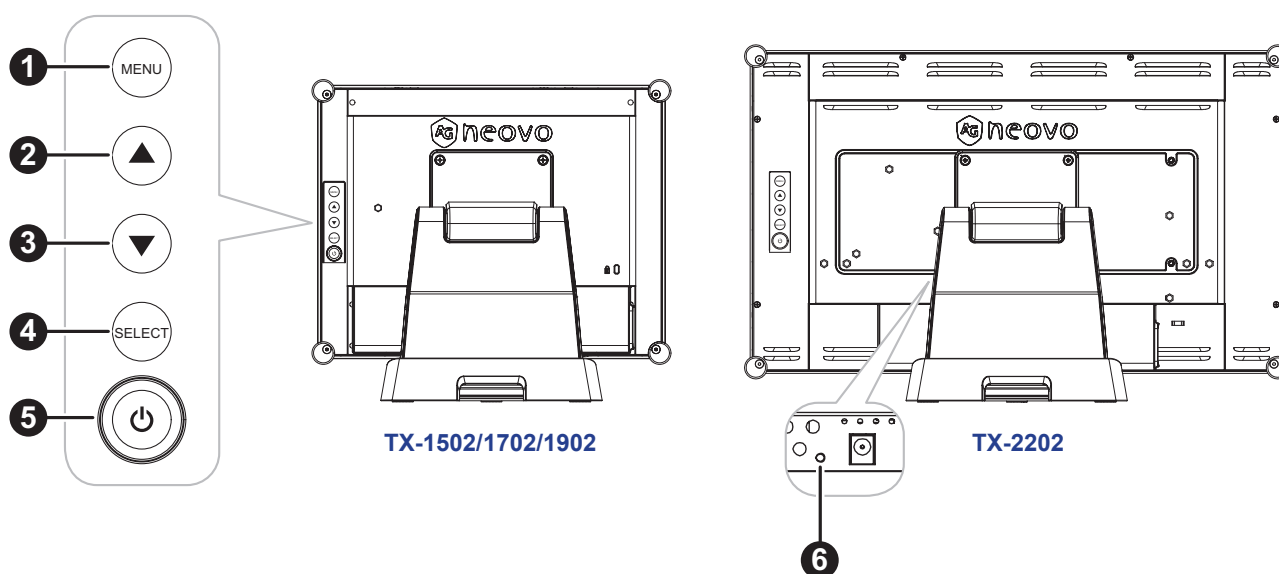

1

MENU:

- Вкл. / Выкл. экранное меню и возврат к главному пункту.

2

UP (▲): Hot Key: Brightness

- Когда экранное меню включено, перемещайтесь по значкам регулировки или настраивайте функцию.
- При нажатии клавиши UP яркость можно регулировать. Клавишу UP / DOWN можно использовать для регулировки яркости.

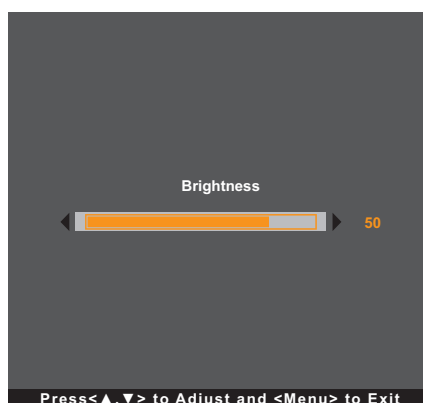

ОПИСАНИЕ ПРОДУКТА

3 DOWN (▼): Hot Key: Contrast

- Когда экранное меню включено, перемещайтесь по значкам регулировки или настраивайте функцию.
- Когда нажата клавиша DOWN, можно отрегулировать контраст. Клавишу UP / DOWN можно использовать для регулировки контрастности.

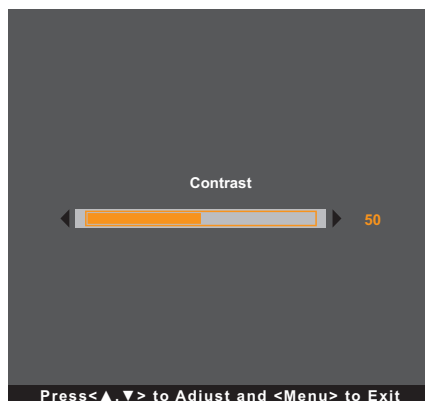

4 SELECT:

- Когда экранное меню включено, клавиша используется для подтверждения настройки функции.
- При выборе источника входного сигнала:
 - Если монитор включен, нажимайте кнопку SELECT в течение 3 секунд, чтобы включить меню «Выбор источника».
 - Если монитор находится в режиме ожидания, нажимайте кнопку SELECT в течение 1 секунды, чтобы включить меню «Выбор источника».

Примечание:

Для подробной информации о настройке «Выбор источника» см. стр. 31.

5 POWER (⏻):



- Нажмите, чтобы включить или выключить монитор.

6 Индикатор питания (только для TX-2202):

Укажите рабочее состояние LCD монитора:

- Горит зеленым - LCD монитор включен.
- Горит оранжевым - LCD монитор находится в режиме ожидания.
- Не горит - LCD монитор выключен.

ОПИСАНИЕ ПРОДУКТА

Примечание: Чтобы заблокировать / разблокировать клавишу MENU и / или клавишу , нажмите клавиши MENU и клавишу  одновременно. Затем выберите желаемую функцию блокировки / разблокировки.

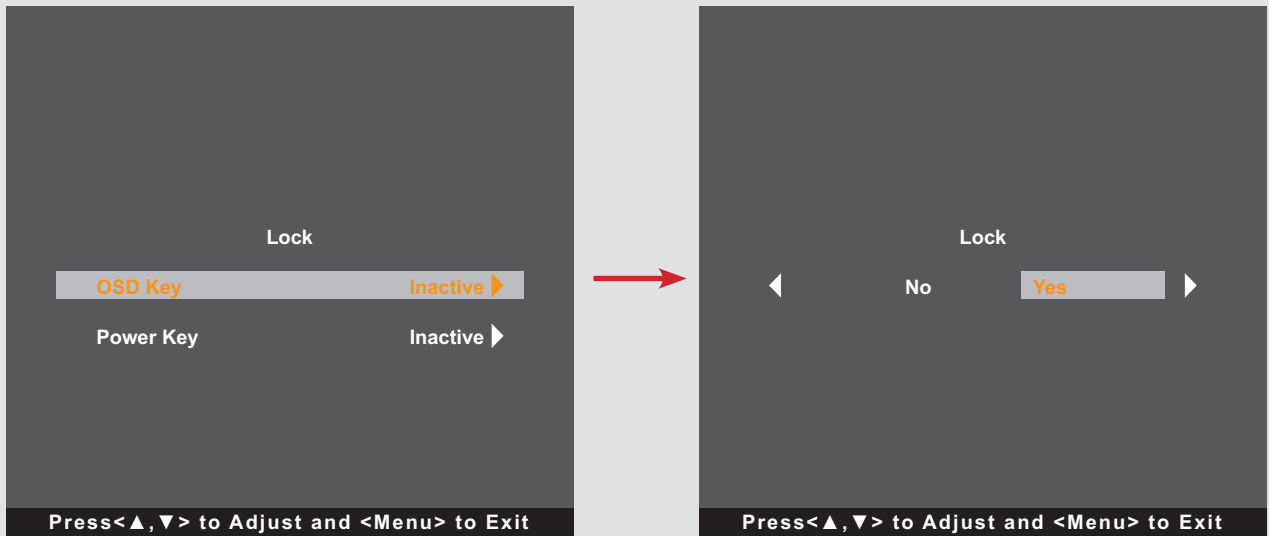

ГЛАВА 2: ПОДКЛЮЧЕНИЕ



ВНИМАНИЕ:

Перед выполнением каких-либо подключений убедитесь, что LCD монитор не подключен к электрической сети. Подключение кабелей при включенном питании может привести к поражению электрическим током или травме.

2.1 Подключение питания

1. Подключите шнур питания к адаптеру питания.
2. Подключите адаптер питания к входу питания постоянного тока на задней панели LCD монитора.
3. Подключите вилку шнура питания к розетке или источнику питания.

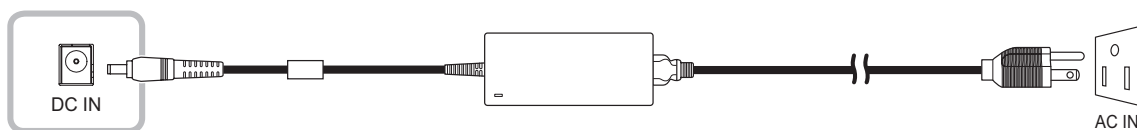

ВНИМАНИЕ:

При отсоединении шнура питания держите шнур питания за штепсельную вилку. Никогда не тяните за шнур.

ПОДКЛЮЧЕНИЕ

2.2 Подключение источников входных сигналов

Сигналы источника входного сигнала могут быть подключены с помощью любого из следующих кабелей:

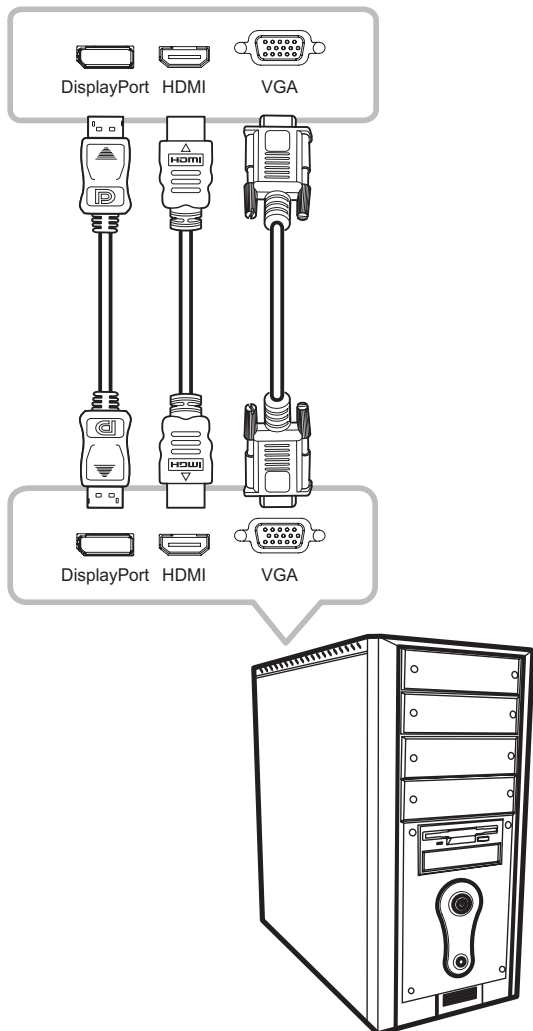

- **DisplayPort**

Подключите один конец кабеля DisplayPort к разъему DisplayPort на LCD мониторе, а другой конец - к разъему DisplayPort компьютера.

- **HDMI**

Подключите один конец кабеля HDMI к разъему HDMI на LCD мониторе, а другой конец к разъему HDMI компьютера.

- **VGA**

Подключите один конец кабеля D-Sub (VGA) к разъему D-Sub (VGA) LCD монитора, а другой конец - к разъему D-Sub (VGA) компьютера.

Примечание: Чтобы LCD монитор хорошо работал с вашим компьютером, настройте режим отображения видеокарты так, чтобы он был меньше или равен 1024 x 768 (для TX-1502), 1280 x 1024 (для TX-1702 и TX-1902) или 1920 x 1080 (для TX-2202) и убедитесь, что синхронизация режима отображения совместима с монитором. Информацию о совместимых видеорежимах вашего монитора смотрите «6.2 Синхронизация» на стр. 33.

2.3 Подключение проводного контроллера экранного меню

Подключите проводной контроллер OSD (опция, не входит в комплект) к разъему RJ11 LCD монитора.

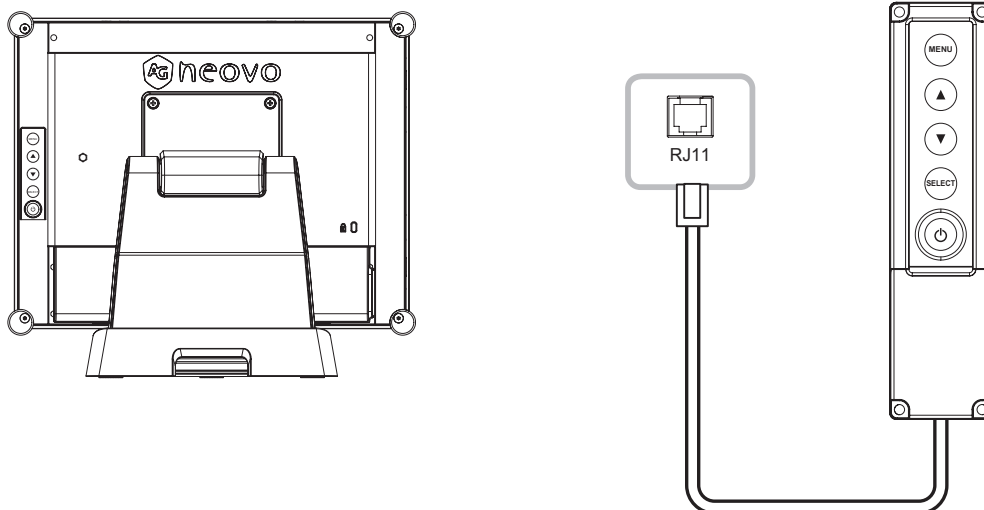

ПОДКЛЮЧЕНИЕ

2.4 Подключение USB для управления сенсорным экраном

Подключите один конец USB-кабеля к USB-разъему LCD монитора, а другой конец - к USB-разъему компьютера.

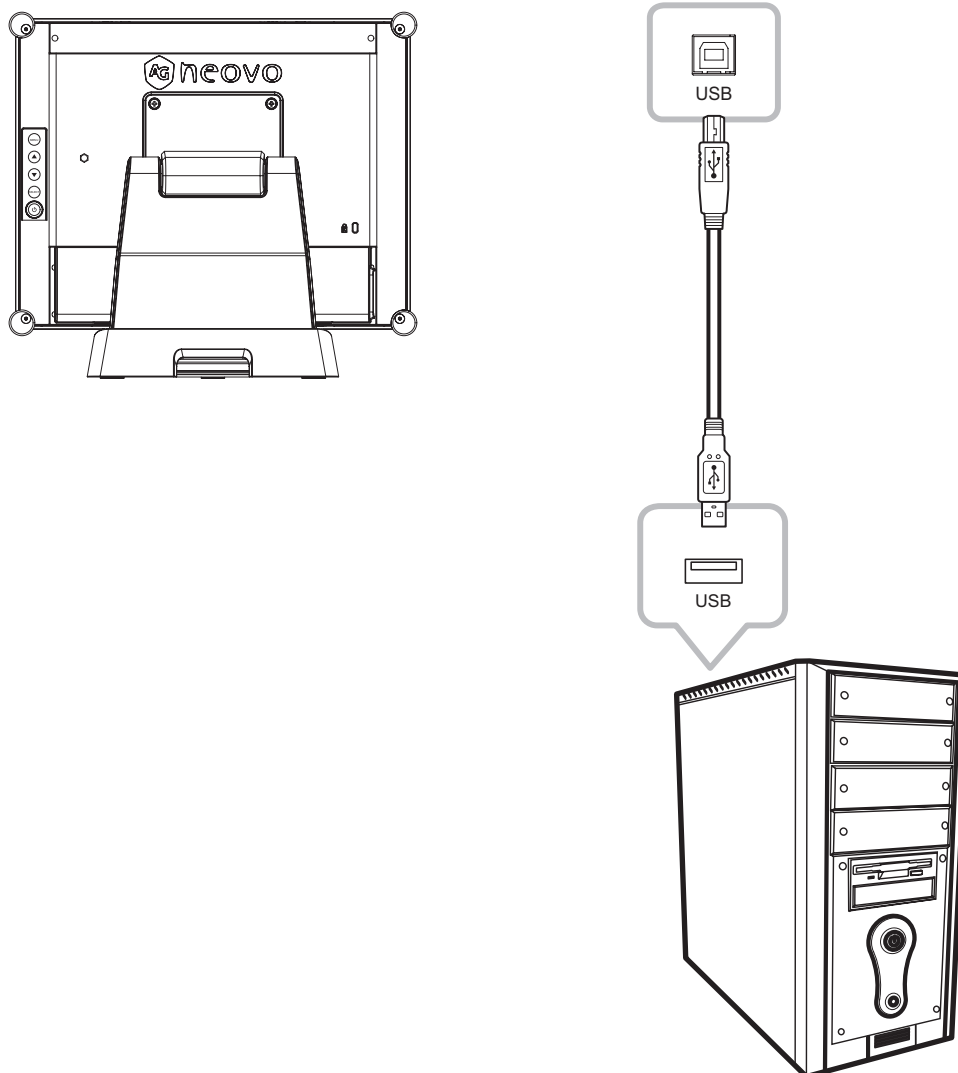

Функция отключения сенсорного экрана

Чтобы отключить сенсорную функцию, сделайте следующее:

1. Одновременно нажмите клавиши “Menu” и “Select”. На экране появляется сообщение “Touch disable”.

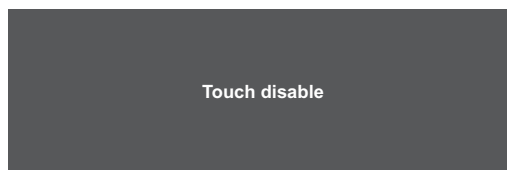

2. Чтобы включить сенсорную функцию, одновременно нажмите кнопки “Menu” и “Select” и удерживайте их в течение пяти секунд.

2.5 Требования к вентиляции для установки корпуса

Чтобы обеспечить рассеивание тепла, не устанавливайте LCD монитор непосредственно на стенку корпуса и убедитесь, что требования к температуре / влажности при эксплуатации / хранении выполняются, как описано ниже:

- Условия эксплуатации: 0°C-40°C (32°F-104°F)
- Влажность при эксплуатации (без конденсации): 20%-80%
- Высота при эксплуатации: < 10,000 футов (3,048 м)
- Условия хранения: -20°C-60°C (-4°F-140°F)
- Влажность при хранении (без конденсации): 10%-90%

ГЛАВА 3: ИСПОЛЬЗОВАНИЕ LCD МОНИТОРА

3.1 Включение питания

1. Подключите питание к LCD монитору. См. стр. 16.
2. Нажмите кнопку  на панели управления, чтобы включить LCD монитор.

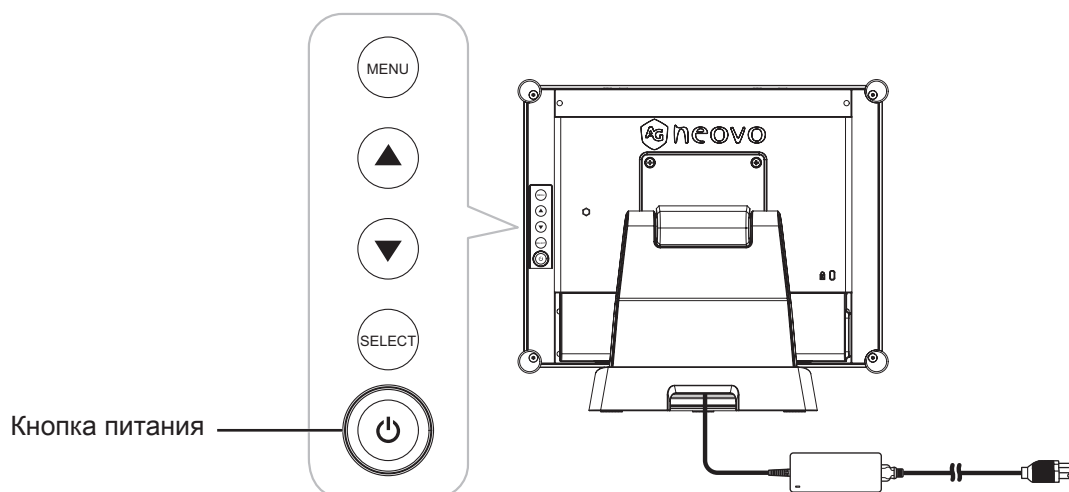

Когда LCD монитор включен, нажмите кнопку  на панели управления три раза, чтобы выключить LCD монитор.

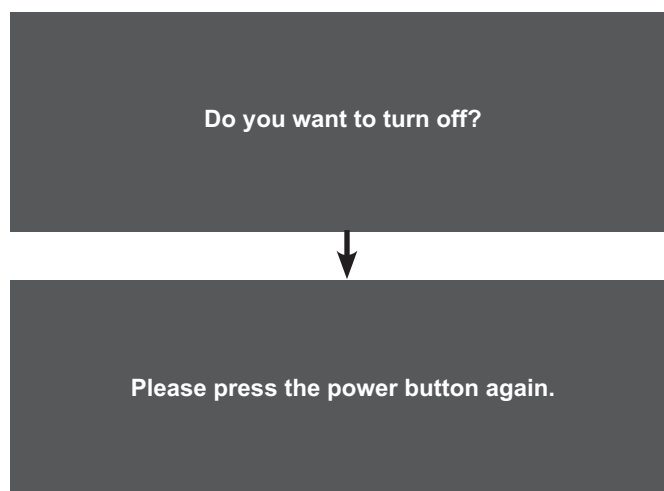

Примечание: LCD монитор потребляет электроэнергию, пока шнур питания подключен к электрической сети. Отсоедините шнур, чтобы полностью отключить питание.

ИСПОЛЬЗОВАНИЕ LCD МОНИТОРА

3.2 Отображение экранного меню

Нажмите кнопку MENU, чтобы открыть экранное меню. Нажмите кнопку MENU еще раз, чтобы закрыть экранное меню.

Для получения дополнительной информации о настройке параметров см. стр. 24.

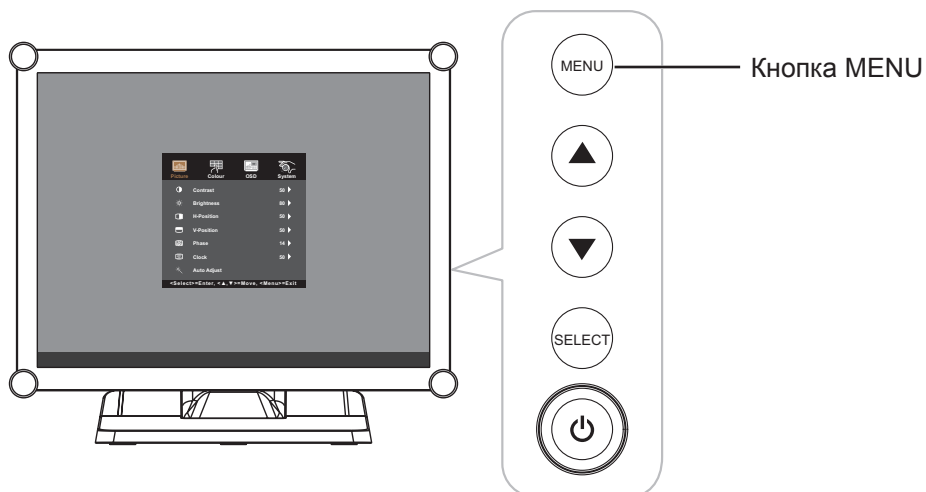

На экране появится следующее меню:

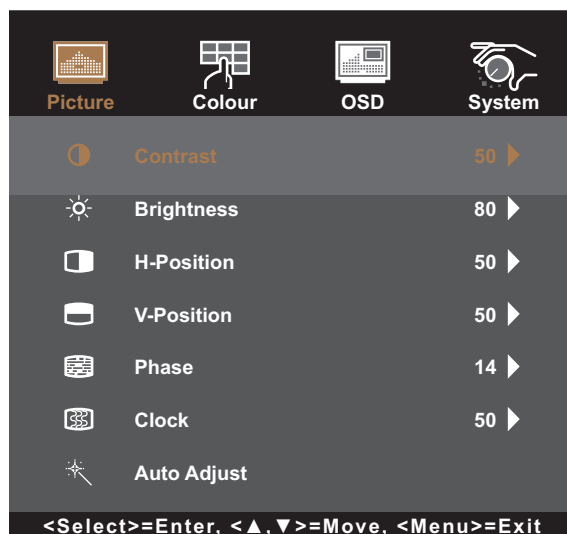

ИСПОЛЬЗОВАНИЕ LCD МОНИТОРА

3.3 Регулировка яркости монитора

Нажмите кнопку ▲, чтобы открыть быстрое меню Brightness.

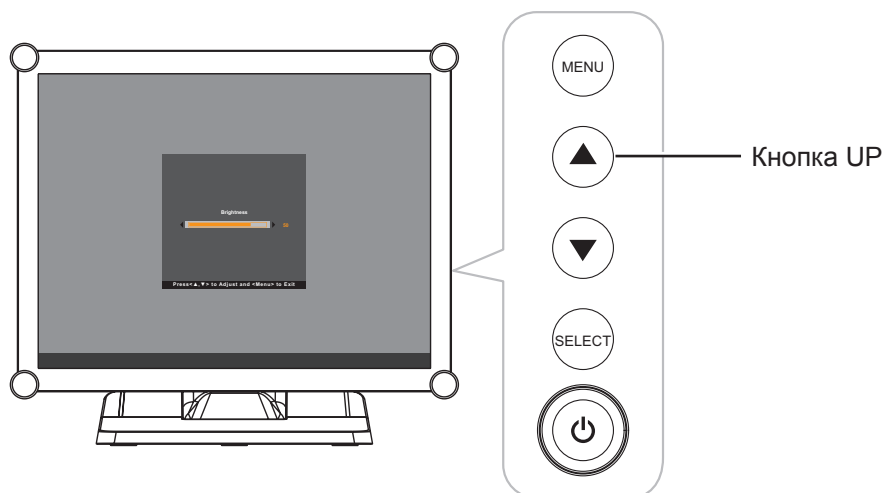

На экране появится следующее меню:

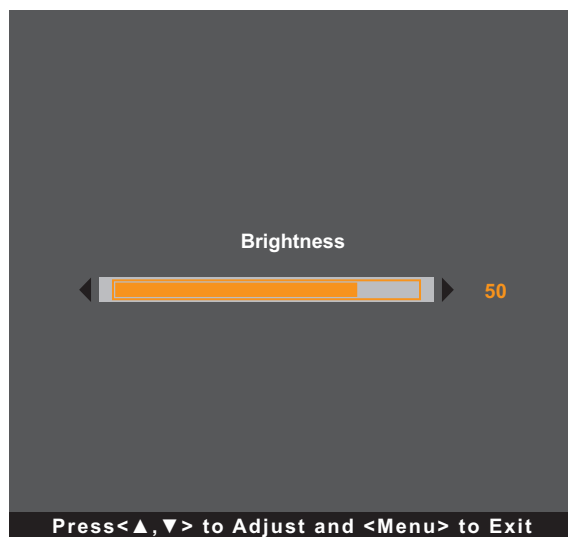

Затем нажимайте кнопки ▲/▼, чтобы отрегулировать уровень яркости LCD монитора.

ИСПОЛЬЗОВАНИЕ LCD МОНИТОРА

3.4 Регулировка контрастности монитора

Нажмите кнопку ▼, чтобы открыть быстрое меню Contrast.

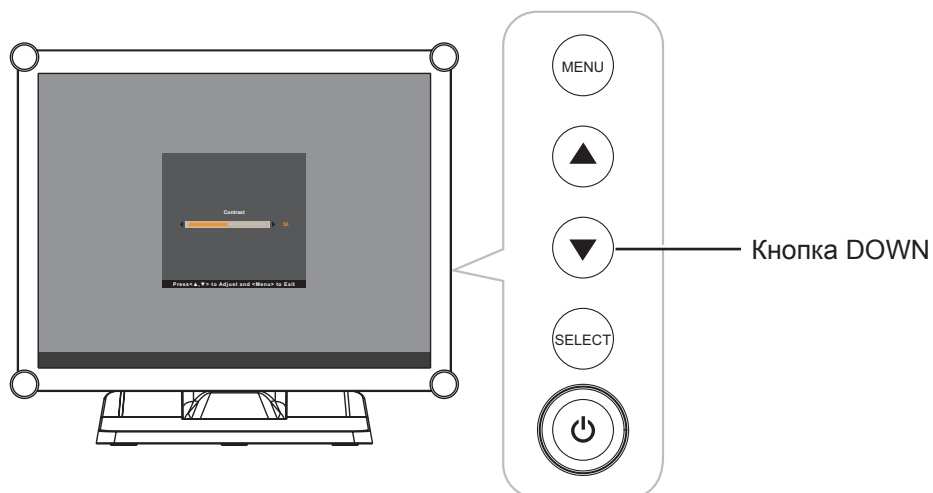

На экране появится следующее меню:

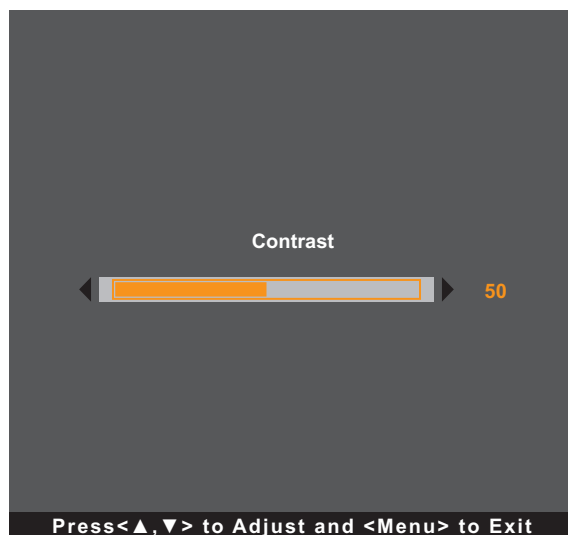

Затем нажимайте кнопки ▲/▼, чтобы отрегулировать уровень контрастности LCD монитора.

ГЛАВА 4: ЭКРАННОЕ МЕНЮ

4.1 Использование экранного меню

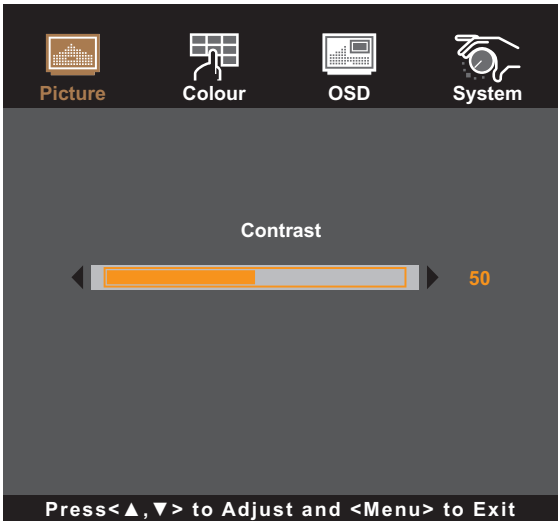
#	Навигация по меню	Операция
1	<p>Показать экран главного меню.</p>  <p><Select>=Enter, <▲, ▼>=Move, <Menu>=Exit</p>	<p>Нажмите кнопку MENU.</p>
2	<p>Войдите в подменю.</p>  <p>Press<▲, ▼> to Adjust and <Menu> to Exit</p> <p>Активное главное меню и подменю выделяется оранжевым цветом.</p>	<ol style="list-style-type: none">1 Нажмите ▲/▼, чтобы выбрать пункт главного меню.2 Нажмите SELECT, чтобы войти в подменю.3 Нажмите ▲/▼, чтобы выбрать элемент подменю.4 Нажмите SELECT, чтобы войти в выбранное подменю.

ЭКРАННОЕ МЕНЮ

#	Навигация по меню	Операция
3	<p>Отрегулируйте настройки или выберите значение.</p> <p>Например:</p> 	<ol style="list-style-type: none">1 Нажмите ▲/▼, чтобы отрегулировать значение или выбрать настройку.2 Нажмите SELECT, чтобы подтвердить настройку (при необходимости).
4	<p>Вернитесь в предыдущее меню и / или закройте окно экранного меню.</p>	<p>Нажмите кнопку MENU один раз, чтобы вернуться в предыдущее меню.</p> <p>Несколько раз нажмите кнопку MENU (при необходимости), чтобы закрыть окно экранного меню.</p>

Примечание: При изменении настроек все изменения сохраняются, когда пользователь выполняет следующие действия:

- Переходит в другое меню
- Выходит из экранного меню
- Ожидает исчезновения экранного меню

ЭКРАННОЕ МЕНЮ

4.2 Структура экранного меню

Главное меню	Подменю	Ссылка
Изображение (Picture)	Контраст (Contrast)	См.стр. 27.
	Яркость (Brightness)	
	Горизонтальное положение (H-Position)	
	Вертикальное положение (V-Position)	
	Фаза (Phase)	
	Частота (Clock)	
	Автонастройка (Auto Adjust)	
Цвет (Colour)	Цвет (Colour)	См.стр. 29.
	Красный (Red)	
	Зеленый (Green)	
	Синий (Blue)	
	Резкость (Sharpness)	
Экран (OSD)	Тайм-аут (OSD Timeout)	См.стр. 30.
	Положение экранного меню (OSD Position)	
	Горизонтальное положение (OSD H-Position)	
	Вертикальное положение (OSD V-Position)	
Система (System)	Сброс настроек (Reset)	См.стр. 31.
	Язык (Language)	
	Выбор источника (Source Select)	
	Информация (Information)	
	Заводские настройки (Factory)	



Примечание: Доступность некоторых пунктов меню зависит от источника входного сигнала.
Если меню недоступно, оно отключено и отображается серым цветом.

ГЛАВА 5: НАСТРОЙКА LCD МОНИТОРА

5.1 Меню изображения

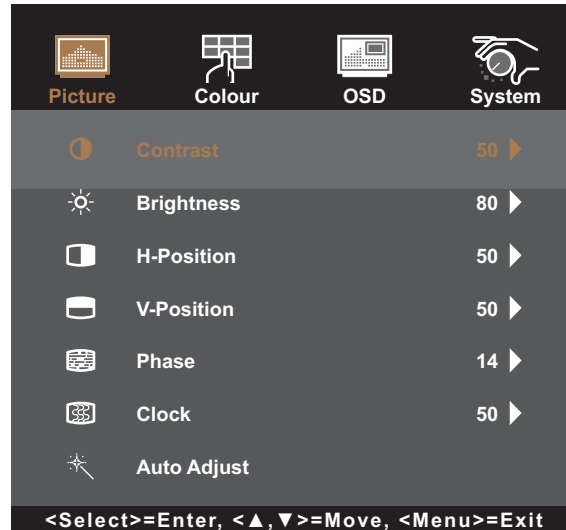
1. Нажмите MENU на панели управления, чтобы вызвать окно экранного меню.
2. Нажмите ▲/▼, чтобы выбрать Picture, а затем нажмите SELECT, чтобы войти в меню.
3. Нажмите ▲/▼, чтобы выбрать элемент подменю, а затем нажмите SELECT, чтобы войти в его настройки.

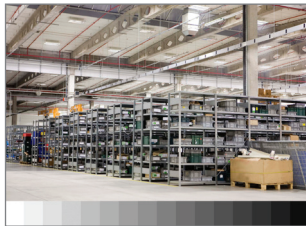

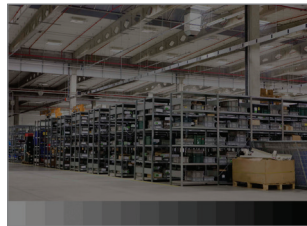
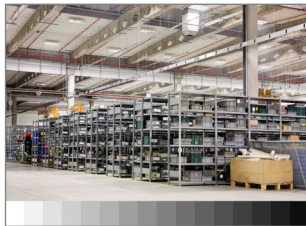
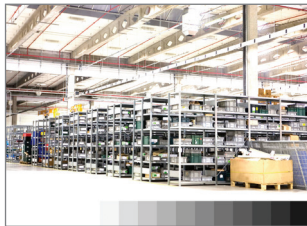
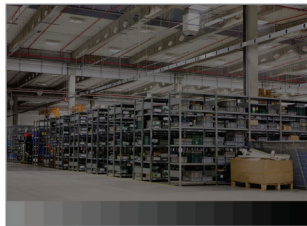
Пункт	Функция	Действие	Диапазон
Контраст (Contrast)	Регулирует разницу между уровнем черного и уровнем белого.	Нажмите ▲/▼, чтобы настроить значение.	0 до 100
	<p><i>Original Setting</i></p>  <p><i>High Setting</i></p>  <p><i>Low Setting</i></p> 		
Яркость (Brightness)	Регулирует яркость изображения на экране.	Нажмите ▲/▼, чтобы настроить значение.	0 до 100
	<p><i>Original Setting</i></p>  <p><i>High Setting</i></p>  <p><i>Low Setting</i></p> 		
Горизонтальное положение (H-Position (Horizontal Position))	Перемещает изображение на экране влево или вправо.	Нажмите ▲/▼, чтобы настроить значение.	0 до 100
	<p>Примечание: Этот пункт меню доступен только в том случае, если источником является VGA.</p>		

НАСТРОЙКА LCD МОНИТОРА

Пункт	Функция	Действие	Диапазон
Вертикальное положение (V-Position (Vertical Position))	<p>Перемещает изображение на экране вверх или вниз.</p> <p>Примечание: Этот пункт меню доступен только в том случае, если источником является VGA.</p>	Нажмите ▲/▼, чтобы настроить значение.	0 до 100
Фаза (Phase)	<p>Регулирует синхронизацию фазы для синхронизации с видеосигналом.</p> <p>Примечание: Этот пункт меню доступен только в том случае, если источником является VGA.</p>	Нажмите ▲/▼, чтобы настроить значение.	0 до 100
Частота (Clock)	<p>Регулирует частоту синхронизации для синхронизации с видеосигналом.</p> <p>Примечание: Этот пункт меню доступен только в том случае, если источником является VGA.</p>	Нажмите ▲/▼, чтобы настроить значение.	0 до 100
Автонастройка (Auto Adjust)	<p>Автоматически оптимизирует отображение изображения.</p> <p style="text-align: center;">Auto In Progress</p> <p>Примечание: Этот пункт меню доступен только в том случае, если источником является VGA.</p>	Нажмите ▲/▼, чтобы выбрать настройку, а затем нажмите SELECT для подтверждения.	No Yes

НАСТРОЙКА LCD МОНИТОРА

5.2 Меню цвета

4. Нажмите MENU на панели управления, чтобы вызвать окно экранного меню.
5. Нажмите ▲/▼, чтобы выбрать Color, а затем нажмите SELECT, чтобы войти в меню.
6. Нажмите ▲/▼, чтобы выбрать элемент подменю, а затем нажмите SELECT, чтобы ввести его настройки.

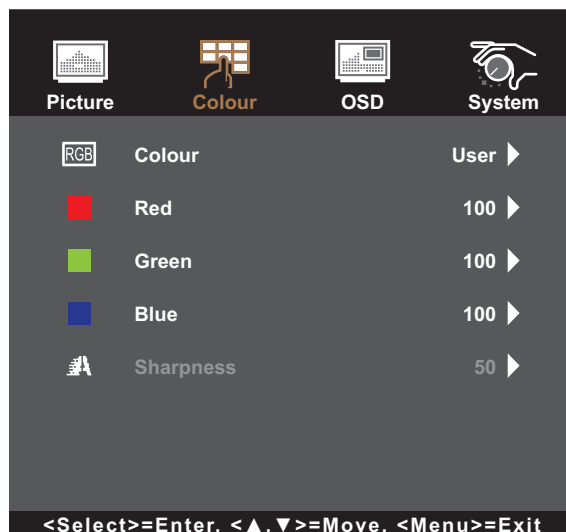

Пункт	Функция	Действие	Диапазон
Цвет (Colour)	Обеспечивает несколько параметров настройки цвета.	Нажмите ▲/▼, чтобы выбрать настройку, а затем нажмите SELECT для подтверждения.	5500K 6500K 7500K 9300K User
	<p>Цветовая температура может быть установлена на:</p> <ul style="list-style-type: none"> • 5500K: Придает красноватый оттенок для получения более теплых цветов. • 6500K: Это цветовая температура по умолчанию, обычно используемая для нормальных условий освещения. • 7500K: Придает оттенок между красным и синим. • 9300K: Придает голубоватый оттенок для более холодных цветов. • User: Это позволяет пользователям устанавливать цветовую температуру, регулируя значения красного, зеленого и синего цветов по своему усмотрению. 		
Резкость (Sharpness)	<p>Регулирует четкость и фокус изображения на экране.</p> <div style="border: 1px solid gray; padding: 5px; margin-top: 10px;"> <p>Примечание: Функция резкости не поддерживается для следующих разрешений:</p> <ul style="list-style-type: none"> • TX-1502: 1024x768 • TX-1702&TX-1902: 1280x1024 • TX-2202: 1920x1080 </div>	Нажмите ▲/▼, чтобы настроить значение.	0 до 100

НАСТРОЙКА LCD МОНИТОРА

5.3 Экранное меню

1. Нажмите MENU на панели управления, чтобы вызвать окно экранного меню.
2. Нажмите ▲/▼, чтобы выбрать OSD, а затем нажмите SELECT, чтобы войти в меню.
3. Нажмите ▲/▼, чтобы выбрать элемент подменю, а затем нажмите SELECT, чтобы ввести его настройки.



Пункт	Функция	Действие	Диапазон
Тайм-аут (OSD Timeout)	Устанавливает продолжительность (в секундах) отображения экранного меню. По истечении времени экранное меню автоматически деактивируется.	Нажмите ▲/▼, чтобы настроить значение.	5 до 60
Положение экранного меню (OSD Position)	Устанавливает расположение окна экранного меню на экране.	Нажмите ▲/▼, чтобы выбрать настройку, а затем нажмите SELECT для подтверждения.	User-defined
Горизонтальное положение (OSD H-Position) (Horizontal Position)	Перемещает окно экранного меню влево или вправо.	Нажмите ▲/▼, чтобы настроить значение.	0 до 100
Вертикальное положение (OSD V-Position) (Vertical Position)	Перемещает окно экранного меню вверх или вниз.	Нажмите ▲/▼, чтобы настроить значение.	0 до 100

НАСТРОЙКА LCD МОНИТОРА

5.4 Системное меню

1. Нажмите MENU на панели управления, чтобы вызвать окно экранного меню.
2. Нажмите ▲/▼, чтобы выбрать System, а затем нажмите SELECT, чтобы войти в меню.
3. Нажмите ▲/▼, чтобы выбрать элемент подменю, а затем нажмите SELECT, чтобы войти в его настройки.



Пункт	Функция	Действие	Диапазон
Сброс настроек (Reset)	Сбрасывает настройки до заводских по умолчанию.	Нажмите ▲/▼, чтобы выбрать настройку, а затем нажмите SELECT для подтверждения.	No Yes
Язык (Language)	Выбирает язык, используемый для экранного меню.	Нажмите ▲/▼, чтобы выбрать настройку, а затем нажмите SELECT для подтверждения.	English Français Deutsch Italiano Español 日本語 繁體中 簡中
Выбор источника (Source Select)	Устанавливает источник входного сигнала. Примечание: Если для источника установлено значение «Авто», монитор автоматически определяет источник входного сигнала.	Нажмите ▲/▼, чтобы выбрать настройку, а затем нажмите SELECT для подтверждения.	Auto VGA HDMI DP
Информация (Information)	Просмотр источника, разрешения и частоты.	Нажмите MENU, чтобы вернуться в системное меню.	N/A
Заводские настройки (Factory)	Это функция обслуживания для сервисной магистрали. Не используйте эту функцию.	N/A	N/A

ГЛАВА 6: ПРИЛОЖЕНИЕ

6.1 Предупреждающие сообщения

При появлении любого из этих предупреждающих сообщений проверьте следующие элементы.

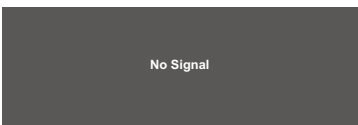
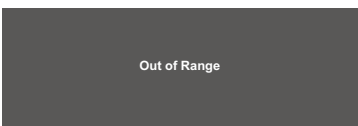
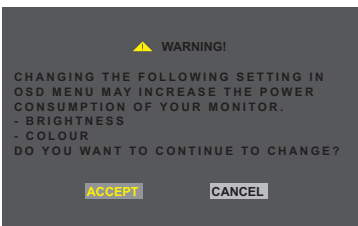
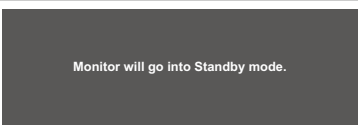
Сообщение	Причина	Решение
 <p>No Signal</p>	<p>LCD монитор не может обнаружить сигнал источника входного сигнала.</p>	<ul style="list-style-type: none"> ✓ Проверьте, включен ли источник входного сигнала. ✓ Проверьте, правильно ли подключен сигнальный кабель. ✓ Проверьте, не перекручен ли какой-либо штырь внутри разъема кабеля.
 <p>Out of Range</p>	<p>Установлено слишком высокое разрешение или частота обновления видеокарты компьютера.</p> <div style="border: 1px solid gray; padding: 5px; margin-top: 10px;"> <p>Примечание: Если вы видите на экране сообщение «Out of Range», значит, экранное меню недоступно.</p> </div>	<ul style="list-style-type: none"> ✓ Измените разрешение или частоту обновления видеокарты.
 <p>WARNING! CHANGING THE FOLLOWING SETTING IN OSD MENU MAY INCREASE THE POWER CONSUMPTION OF YOUR MONITOR. - BRIGHTNESS - COLOUR DO YOU WANT TO CONTINUE TO CHANGE? ACCEPT CANCEL</p>	<p>Увеличение яркости и / или контрастности может увеличить энергопотребление монитора.</p>	<ul style="list-style-type: none"> ✓ Выберите “ACCEPT” для подтверждения или “CANCEL” для отмены изменений.
 <p>Monitor will go into Standby mode.</p>	<p>LCD монитор находится в режиме ожидания. LCD монитор перейдет в режим ожидания, если возникнет проблема с внезапным отключением сигнала.</p>	<ul style="list-style-type: none"> ✓ Проверьте, правильно ли подключен сигнальный кабель. ✓ Монитор можно активировать, нажав клавиатуру, запустив мышь или коснувшись экрана. ✓ Убедитесь, что в OSD меню > System > Source выбран правильный источник. См. стр 31.

ПРИЛОЖЕНИЕ

6.2 Синхронизация

TX-1502

Режим	Разрешение	Горизонтальная частота (кГц)	Вертикальная частота (Гц)
IBM VGA	720 x 400	31.47	70
IBM VGA	640 x 480	31.47	60
Apple MacII	640 x 480	35.00	67
VESA VGA	640 x 480	37.86	72
VESA VGA	640 x 480	37.50	75
VESA SVGA	800 x 600	35.16	56
VESA SVGA	800 x 600	37.88	60
VESA SVGA	800 x 600	48.08	72
VESA SVGA	800 x 600	46.88	75
Apple Mac	832 x 624	49.72	75
VESA XGA	1024 x 768	48.36	60
VESA XGA	1024 x 768	56.48	70
VESA XGA	1024 x 768	60.02	75

TX-1702/TX1902

Режим	Разрешение	Горизонтальная частота (кГц)	Вертикальная частота (Гц)
IBM VGA	720 x 400	31.47	70
IBM VGA	640 x 480	31.47	60
Apple MacII	640 x 480	35.00	67
VESA VGA	640 x 480	37.86	72
VESA VGA	640 x 480	37.50	75
VESA SVGA	800 x 600	35.16	56
VESA SVGA	800 x 600	37.88	60
VESA SVGA	800 x 600	48.08	72
VESA SVGA	800 x 600	46.88	75
Apple Mac	832 x 624	49.72	75
VESA XGA	1024 x 768	48.36	60
VESA XGA	1024 x 768	56.48	70
VESA XGA	1024 x 768	60.02	75
VESA SXGA	1280 x 1024	64.00	60
VESA SXGA	1280 x 1024	80.00	75
VESA SXGA	1152 x 864	67.50	75
VESA SXGA	1280 x 960	60.00	60

ПРИЛОЖЕНИЕ

TX-2202

Режим	Разрешение	Горизонтальная частота (кГц)	Вертикальная частота (Гц)
IBM VGA	720 x 400	31.47	70
IBM VGA	640 x 480	31.47	60
Apple MacII	640 x 480	35.00	67
VESA VGA	640 x 480	37.86	72
VESA VGA	640 x 480	37.50	75
VESA SVGA	800 x 600	35.16	56
VESA SVGA	800 x 600	37.88	60
VESA SVGA	800 x 600	48.08	72
VESA SVGA	800 x 600	46.88	75
Apple Mac	832 x 624	49.72	75
VESA XGA	1024 x 768	48.36	60
VESA XGA	1024 x 768	56.48	70
VESA XGA	1024 x 768	60.02	75
VESA SXGA	1280 x 1024	64.00	60
VESA SXGA	1280 x 1024	80.00	75
VESA SXGA	1152 x 864	67.50	75
VESA SXGA	1280 x 960	60.00	60
WXGA+	1440 x 900	56.00	60
WXGA+	1440 x 900	70.60	75
WSXGA+	1680 x 1050	65.29	60
WSXGA+	1680 x 1050 (VGA only)	82.30	75
VESA WXGA	1280 x 768	47.77	60
WSXGA+	1920 x 1080	67.50	60

ПРИЛОЖЕНИЕ

6.3 Установка драйвера сенсорного экрана

LCD монитор доступен с USB-подключением. Драйвер сенсорного экрана можно скачать с сайта <https://www.agneovo.com/global/support/download-center>.

Поддерживаемые операционные системы Windows/Linux/Android/Mac OS (Windows 7/8/10/11 Multi touch без драйвера).

Пожалуйста, обрати внимание:

- Ваш LCD монитор совместим с Microsoft® Windows® HID (Human Interface Device), если вы используете интерфейс USB с сенсорным экраном. Для обычной работы сенсорного экрана дополнительный программный драйвер не требуется.

Примечание: Для повышения точности касания можно установить калибровочный инструмент. См. «6.3.1 Установка дополнительного калибровочного инструмента».

6.3.1 Установка дополнительного калибровочного инструмента

Чтобы откалибровать сенсорный экран в среде Windows 7/8/10/11:

1. Коснитесь Start > Control Panel > Hardware and Sound

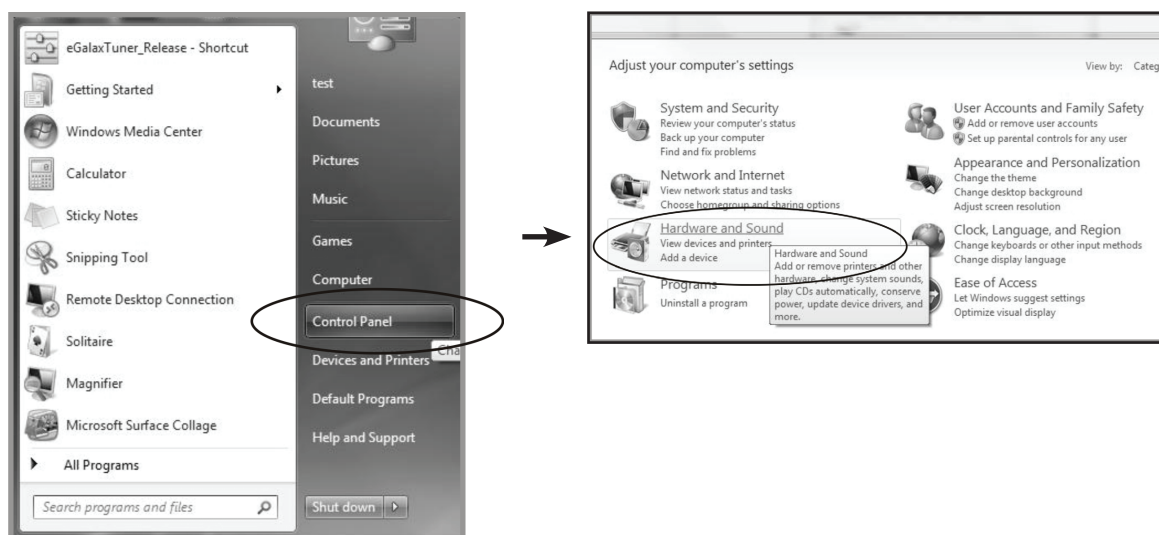

ПРИЛОЖЕНИЕ

2. В настройках Tablet PC нажмите «Calibrate the screen for pen or touch input».

3. На вкладке «Display» в разделе «Tablet PC Settings» нажмите «Calibrate», а затем «Yes», чтобы разрешить программе вносить изменения

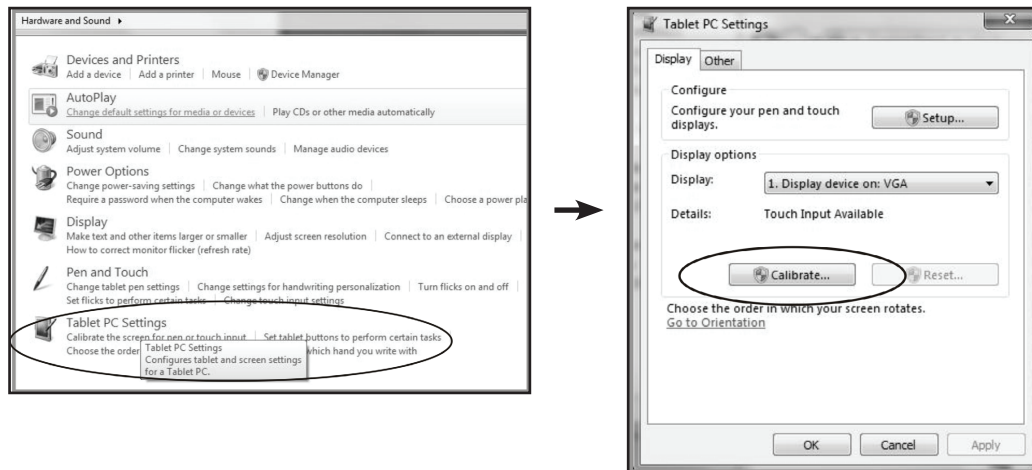

4. Следуйте инструкциям на экране, чтобы откалибровать сенсорный экран.

6.4 Чистка

Инструкции по чистке передней панели

- Передняя часть монитора была специально обработана. Аккуратно протрите поверхность, используя только чистящую ткань или мягкую безворсовую ткань.
- Если поверхность сильно загрязнена, смочите мягкую безворсовую ткань в слабом растворе мощного средства. Отожмите ткань, чтобы удалить лишнюю жидкость. Протрите поверхность монитора, чтобы удалить грязь. Затем используйте сухую ткань того же типа, чтобы высушить.
- Не используйте летучие вещества, такие как аэрозоли и растворители.

Инструкции по чистке корпуса

- Если корпус загрязнен, протрите корпус мягкой сухой тканью.
- Если корпус сильно загрязнен, смочите мягкую безворсовую ткань в слабом растворе мощного средства. Отожмите ткань, чтобы удалить лишнюю жидкость. Протрите поверхность монитора, чтобы удалить грязь. Затем используйте сухую ткань того же типа, чтобы высушить.
- Не допускайте попадания воды или мощного средства на поверхность монитора. Попадание воды или влаги внутрь устройства может привести к проблемам в работе и поражению электрическим током.
- Не царапайте и не ударяйте по корпусу твердыми предметами.
- Не используйте летучие вещества, такие как аэрозоли и растворители на корпусе.
- Не размещайте предметы, изготовленные из резины или ПВХ, возле корпуса в течение длительного времени.

ПРИЛОЖЕНИЕ

6.5 Устранение неисправностей

Проблема	Возможная причина и решение
Картинка не отображается.	<ul style="list-style-type: none">• Убедитесь, что LCD монитор включен.• Убедитесь, что адаптер питания правильно подключен к LCD монитору.• Убедитесь, что шнур питания вставлен в розетку и в адаптер питания.• Убедитесь, что LCD монитор правильно подключен к источнику входного сигнала.• Проверьте, включен ли источник входного сигнала.• Убедитесь, что источник входного сигнала находится в режиме ожидания, переместите мышь или нажмите любую клавишу, чтобы вывести его из режима ожидания. <p>Примечание: Не подключайте USB кабель к LCD монитору для зарядки ноутбука. Это отключит возможность пробуждения LCD монитора из режима ожидания простым прикосновением к экрану.</p>
Изображение отображается частично или неправильно.	<ul style="list-style-type: none">• Проверьте, не превышает ли разрешение вашего компьютера разрешение LCD монитора.• Измените настройку разрешения вашего компьютера, чтобы оно было меньше или равно 1024 x 768 (для TX-1502), 1280 x 1024 (для TX-1702/1902) или 1920 x 1080 (для TX-2202).
Положение изображения неправильное.	<ul style="list-style-type: none">• Для входа VGA отрегулируйте настройки «Горизонтальное положение» и «Вертикальное положение» в меню изображения. См. стр. 27.
Отображаемый текст размыт.	<ul style="list-style-type: none">• Для входа VGA запустите функцию «Автонастройка» в меню изображения. См. стр. 28.
На экране появляются красные, синие, зеленые, белые точки.	<ul style="list-style-type: none">• Панель LCD монитора состоит из нескольких миллионов микро-транзисторов. Это нормально, когда несколько транзисторов выходят из строя и меняют цвет. Это приемлемо и не считается браком.
На экране появляются слабые тени от статичного изображения.	<ul style="list-style-type: none">• Выключите LCD монитор на длительное время.• Используйте экранную заставку или черно-белое изображение и запускайте его в течение длительного времени.
На LCD мониторе образовался конденсат.	<ul style="list-style-type: none">• Обычно это происходит, когда LCD монитор перемещается в холодную комнату при высокой температуре в помещении. Не включайте LCD монитор, дождитесь исчезновения конденсата.

6.6 Транспортировка LCD монитора

Чтобы транспортировать LCD монитор, поместите его в оригинальную упаковку.

1. Для защиты поместите две пенопластовые подушки с каждой стороны LCD монитора.
2. Поместите LCD монитор в коробку.
3. Поместите ящик для принадлежностей в специально отведенное место (при необходимости).
4. Закройте и заклейте коробку.

TX-1502

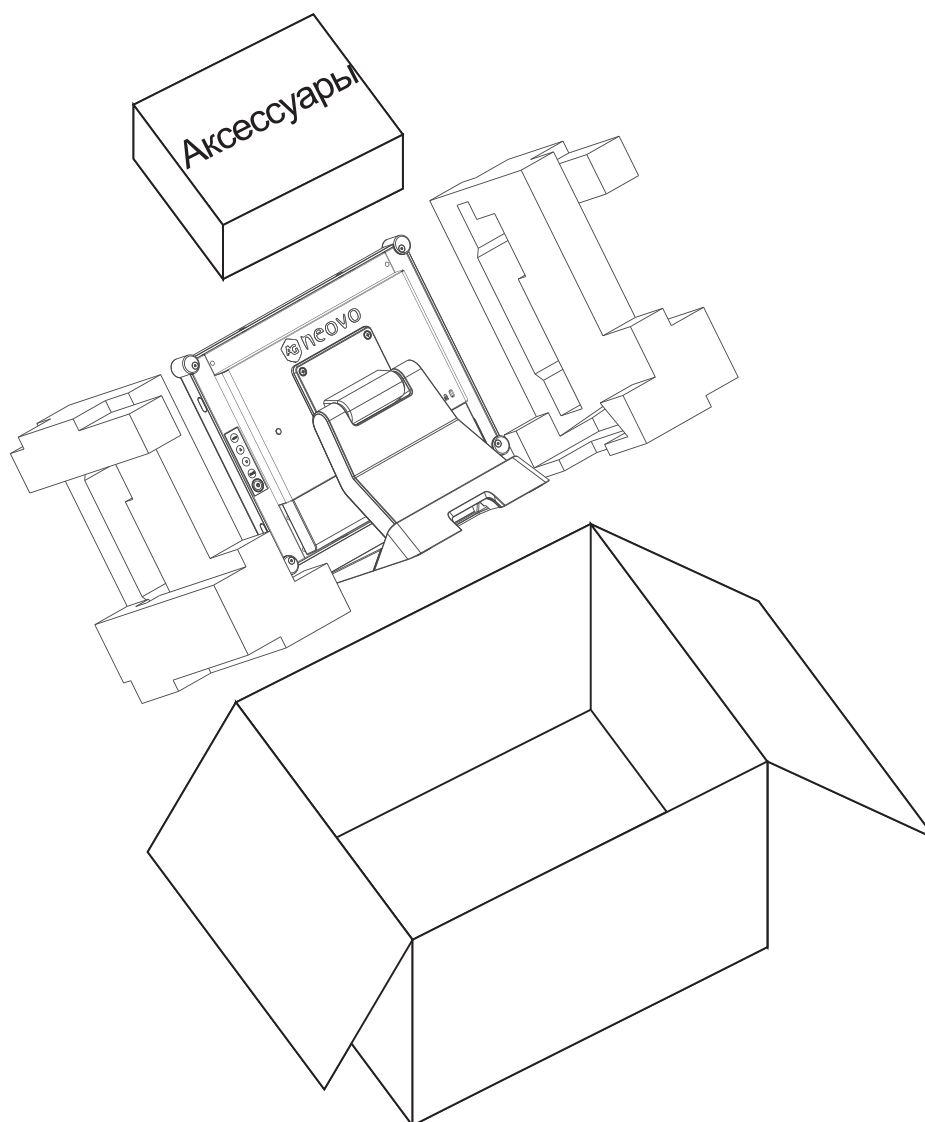

ПРИЛОЖЕНИЕ

TX-1702

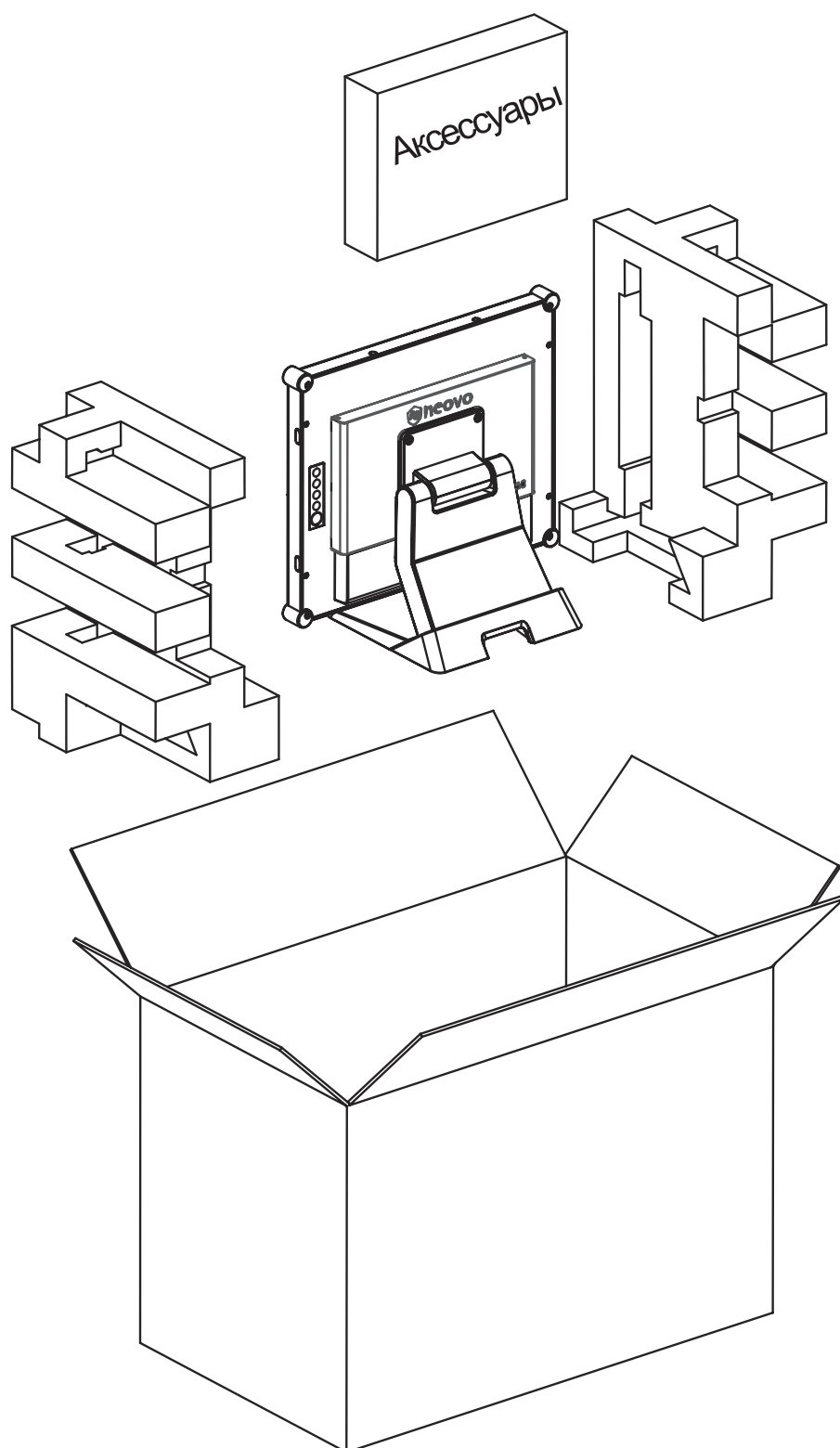

ПРИЛОЖЕНИЕ

ТХ-1902

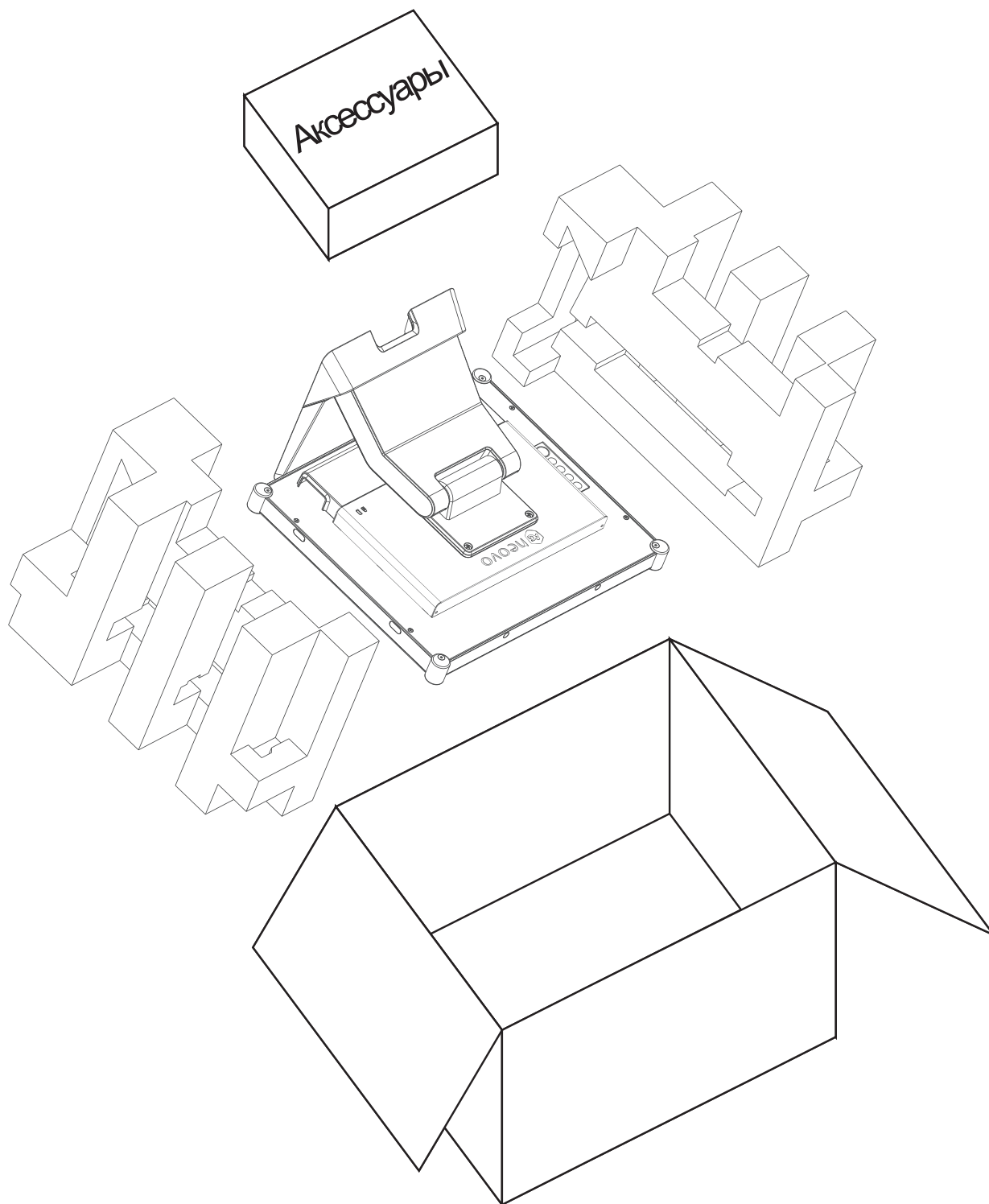

ПРИЛОЖЕНИЕ

TX-2202

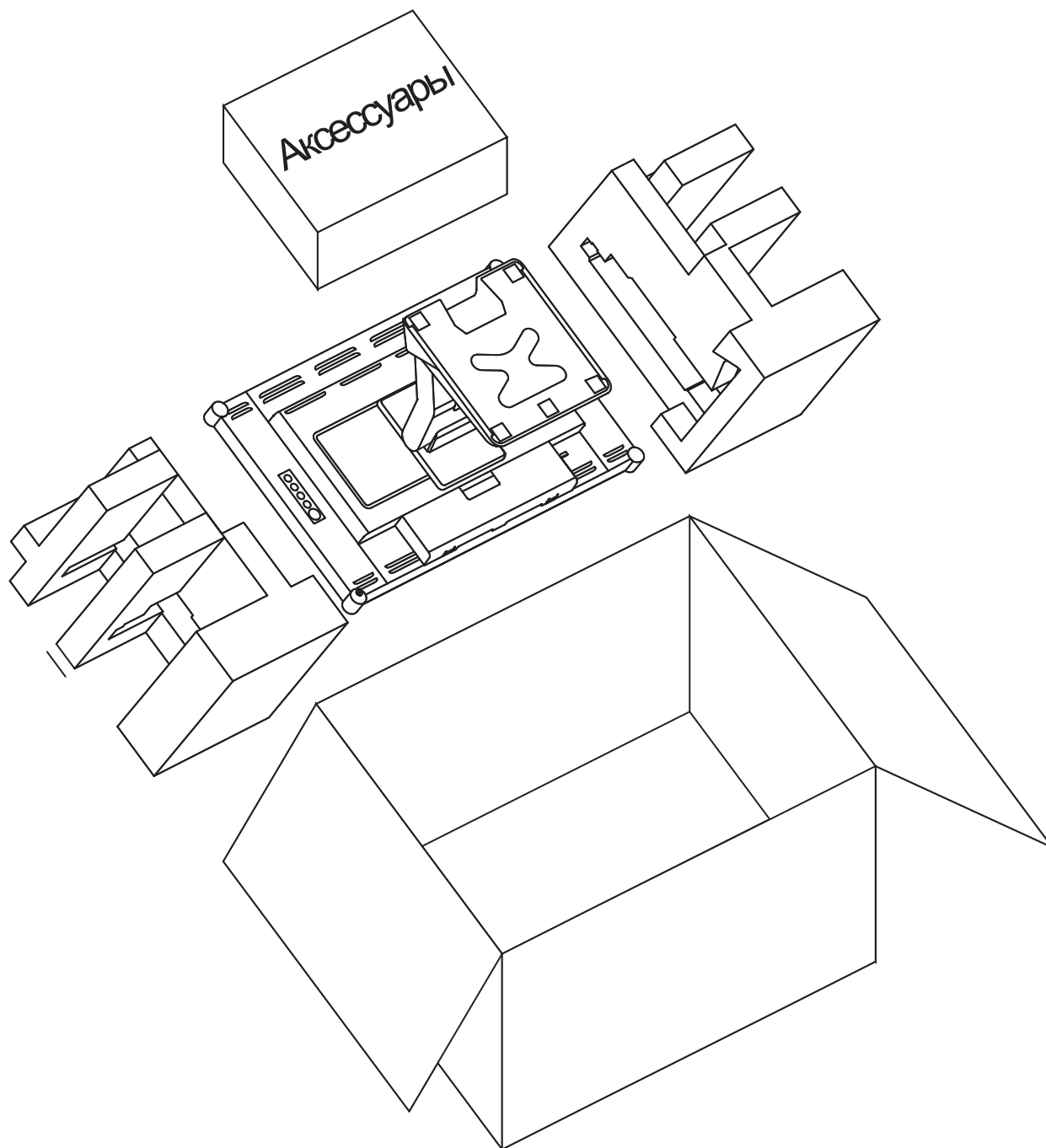

Примечание:

- Рекомендуется использовать оригинальную упаковочную коробку.
- При повторной упаковке аккуратно поместите LCD монитор в коробку и защитите стеклянную панель от прикосновений к любым предметам.

ГЛАВА 7: ТЕХНИЧЕСКИЕ ХАРАКТЕРИСТИКИ

7.1 Технические характеристики монитора

		TX-1502	TX-1702	TX-1902	TX-2202
Panel	Panel Type	LED-Backlit TFT LCD (VA Technology)	LED-Backlit TFT LCD (VA Technology)	LED-Backlit TFT LCD (VA Technology)	LED-Backlit TFT LCD (IPS Technology)
	Panel Size	15.0"	17.0"	18.9"	21.5"
	Max. Resolution	XGA 1024 x 768	SXGA 1280 x 1024	SXGA 1280 x 1024	FHD 1920 x 1080
	Pixel Pitch	0.297 mm	0.264 mm	0.294 mm	0.248 mm
	Brightness	350 cd/m ²	250 cd/m ²	250 cd/m ²	250 cd/m ²
	Contrast Ratio	800:1	1000:1	1000:1	1000:1
	Viewing Angle (H/V)	160°/150°	170°/160°	170°/160°	178°/178°
	Display Colour	16.2M	16.2M	16.2M	16.2M
	Response Time	5 ms	3 ms	3 ms	5 ms
Frequency (H/V)	H Freq.	31 kHz-61 kHz	31 kHz-80 kHz	31 kHz-80 kHz	30 kHz-84 kHz
	V Freq.	55 Hz-75 Hz	50 Hz-75 Hz	50 Hz-75 Hz	50 Hz-76 Hz
Input	DisplayPort	x 1	x 1	x 1	x 1
	HDMI	x 1	x 1	x 1	x 1
	VGA	15-Pin D-Sub x 1	15-Pin D-Sub x 1	15-Pin D-Sub x 1	15-Pin D-Sub x 1
External Control	RJ11	Yes	Yes	Yes	Yes
Touch Screen	Technology	Projective Capacitive	Projective Capacitive	Projective Capacitive	Projective Capacitive
	Positional Accuracy	± 2.0mm	± 2.0mm	± 2.0mm	± 2.5 mm
	Panel Interface	USB (Type-B)	USB (Type-B)	USB (Type-B)	USB (Type-B)
	Multi-touch Plug & Play	10-point touch for Windows® 7/8/10/11 Linux/Android 2.6.36 or later Mac OS 10.11-10.14	10-point touch for Windows® 7/8/10/11 Linux/Android 2.6.36 or later Mac OS 10.11-10.14	10-point touch for Windows® 7/8/10/11 Linux/Android 2.6.36 or later Mac OS 10.11-10.14	10-point touch for Windows® 7/8/10/11 Linux/Android 2.6.36 or later Mac OS 10.11-10.14
	Single Touch Support by Driver	1 point touch for Windows XP/Embedded/7/8/10/11 Linux/Android 2.6.35 and older	1 point touch for Windows XP/Embedded/7/8/10/11 Linux/Android 2.6.35 and older	1 point touch for Windows XP/Embedded/7/8/10/11 Linux/Android 2.6.35 and older	1 point touch for Windows XP/Embedded/7/8/10/11 Linux/Android 2.6.35 and older
Power	Power Supply	External	External	External	External
	Power Requirements	DC 12V, 2.5A	DC 12V, 2.5A	DC 12V, 2.5A	DC 12V, 4A
	On Mode	8W (On)	10W (On)	12W (On)	16W (On)
	Stand-by Mode	<0.6W	<0.8W	<0.8W	<0.7W
	Off Mode	<0.3W	<0.3W	<0.3W	<0.3W
Glass	Surface Treatment	Clear Glass	Clear Glass	Clear Glass	Clear Glass
	Thickness	3.1 mm (0.12")	3.1 mm (0.12")	3.1 mm (0.12")	2.05 mm (0.08")
	MOHS Hardness	5	5	5	5
	IK Rating	IK07	IK07	IK07	IK07
Durability and Protection	IP Rating	Front-Sided IP65	Front-Sided IP65	Front-Sided IP65	Front-Sided IP65
Operating Conditions	Temperature	0°C-40°C (32°F-104°F)	0°C-40°C (32°F-104°F)	0°C-40°C (32°F-104°F)	0°C-40°C (32°F-104°F)
	Humidity	20%-80% (non-condensing)	20%-80% (non-condensing)	20%-80% (non-condensing)	20%-80% (non-condensing)
Storage Conditions	Temperature	-20°C-60°C (-4°F-140°F)	-20°C-60°C (-4°F-140°F)	-20°C-60°C (-4°F-140°F)	-20°C-60°C (-4°F-140°F)
	Humidity	10%-90% (non-condensing)	10%-90% (non-condensing)	10%-90% (non-condensing)	10%-90% (non-condensing)
Mounting	VESA FPM/PMI	Yes (100 x 100 mm)	Yes (100 x 100 mm)	Yes (100 x 100 mm)	Yes (100 x 100 mm)
Stand	Tilt	-5° to 90°	-5° to 90°	-5° to 90°	-5° to 90°
Security	Kensington Security Slot	Yes	Yes	Yes	Yes
Dimensions	Product with Base (W x H x D)	348.4 x 312.7 x 214.2 mm (13.7" x 12.3" x 8.4")	380.0 x 343.4 x 214.2 mm (15.0" x 13.5" x 8.4")	427.0 x 374.6 x 214.2 mm (16.8" x 14.7" x 8.4")	528.6 x 346.7 x 214.2 mm (20.8" x 13.7" x 8.4")
	Packaging (W x H x D)	415.0 x 370.0 x 290.0 mm (16.3" x 14.6" x 11.4")	450.0 x 418.0 x 277.0 mm (17.7" x 16.5" x 10.9")	500.0 x 460.0 x 300.0 mm (19.7" x 18.1" x 11.8")	610.0 x 460.0 x 320.0 mm (24.0" x 18.1" x 12.6")
Weight	Product with Base	4.6 kg (10.1 lb)	5.8 kg (12.8 lb)	6.5 kg (14.3 lb)	6.1 kg (13.5 lb)
	Packaging	7.0 kg (15.4 lb)	8.0 kg (17.6 lb)	8.3 kg (18.7 lb)	9.8 kg (21.6 lb)

Примечание:

Технические характеристики могут быть изменены без предварительного уведомления.

ТЕХНИЧЕСКИЕ ХАРАКТЕРИСТИКИ

7.2 Размеры монитора

TX-1502

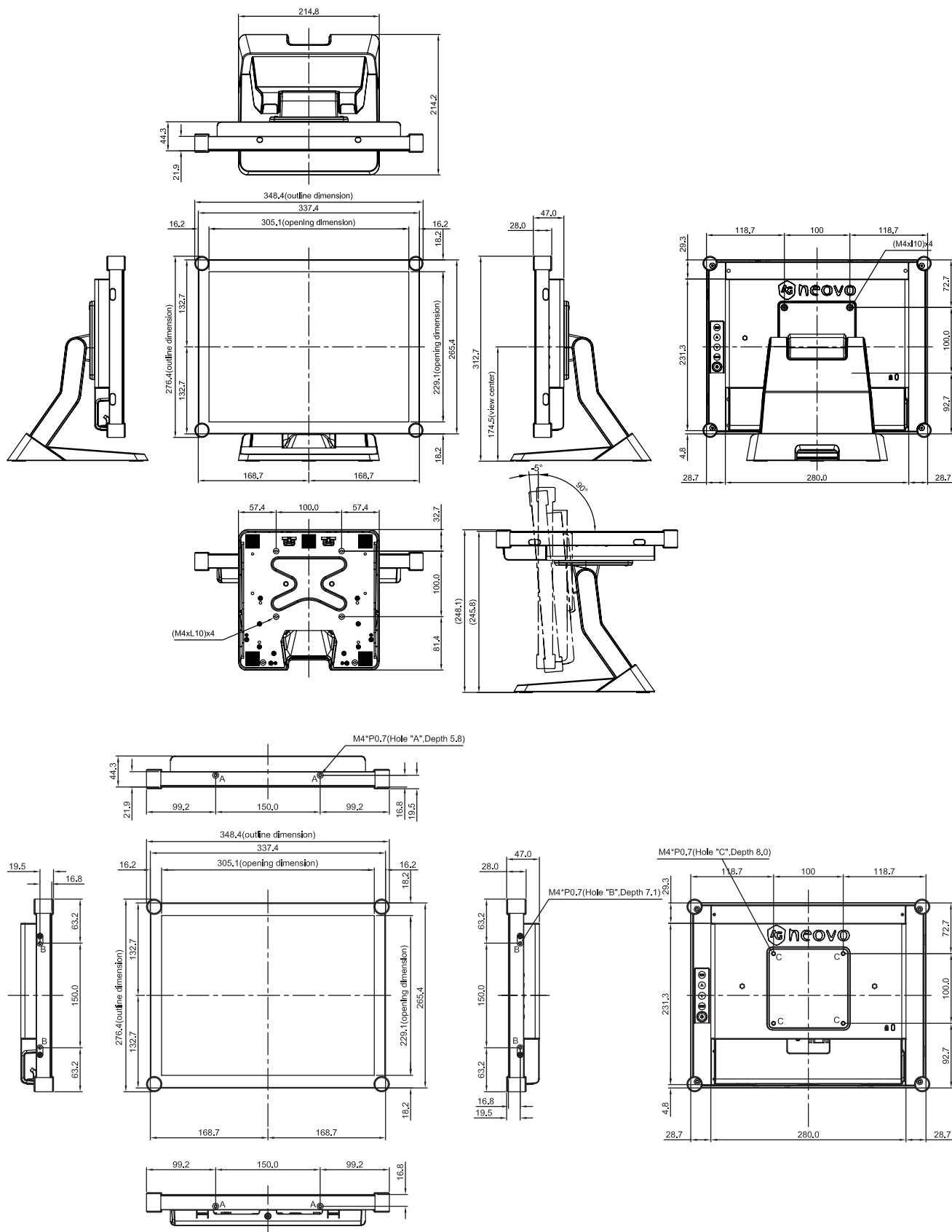

ТЕХНИЧЕСКИЕ ХАРАКТЕРИСТИКИ

TX-1702

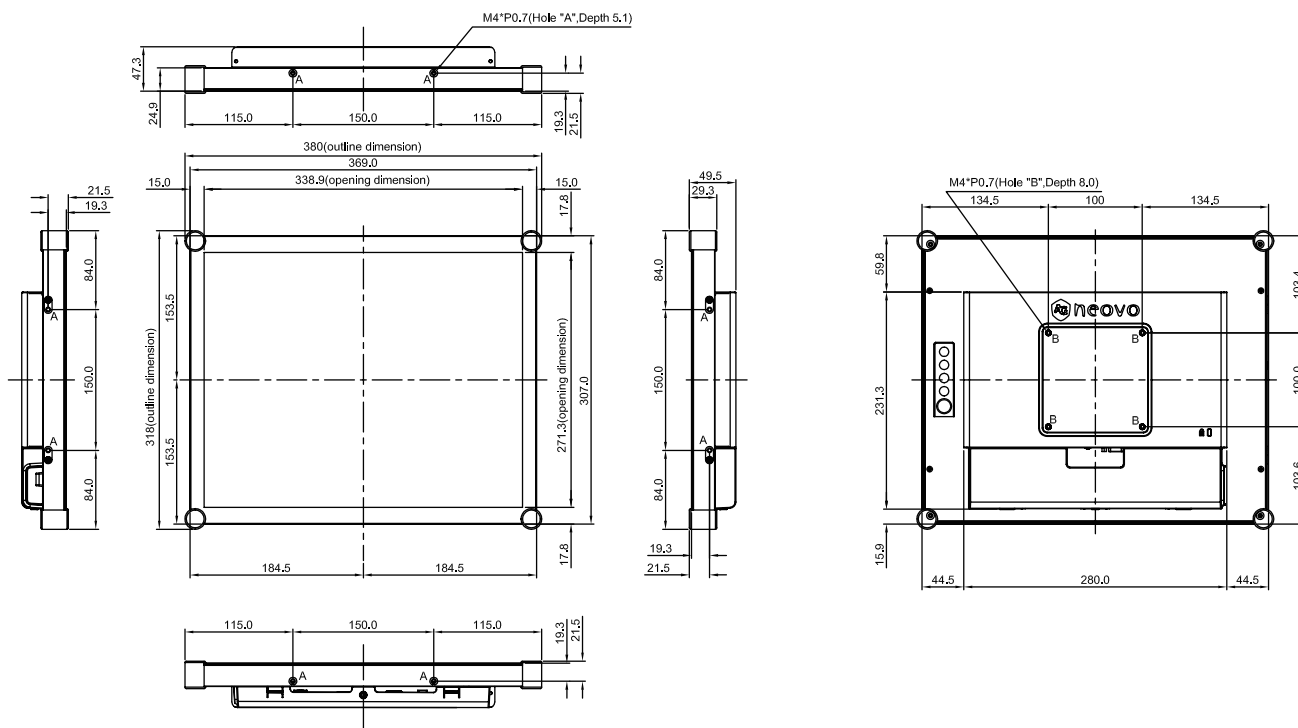
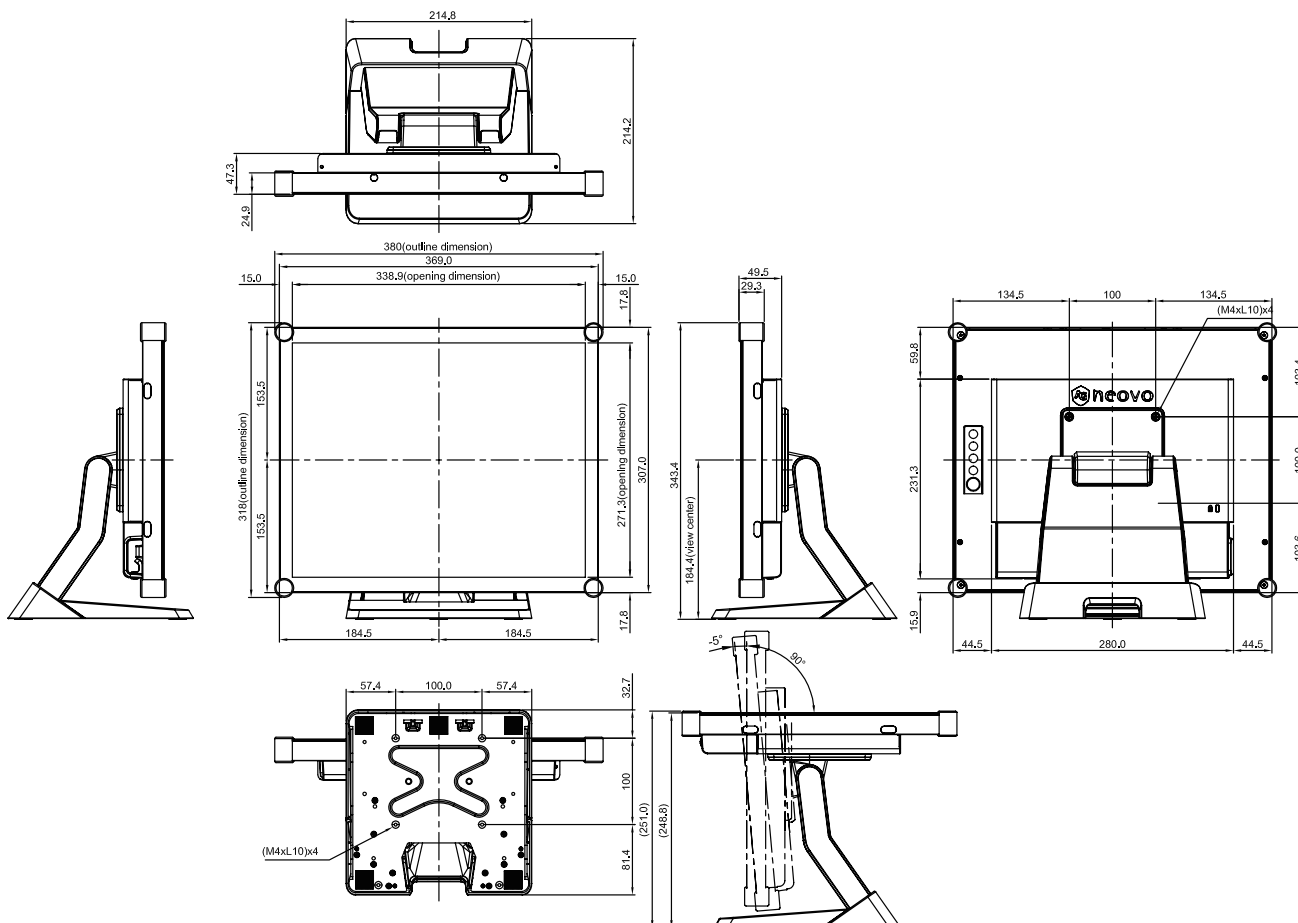

ТЕХНИЧЕСКИЕ ХАРАКТЕРИСТИКИ

TX-1902

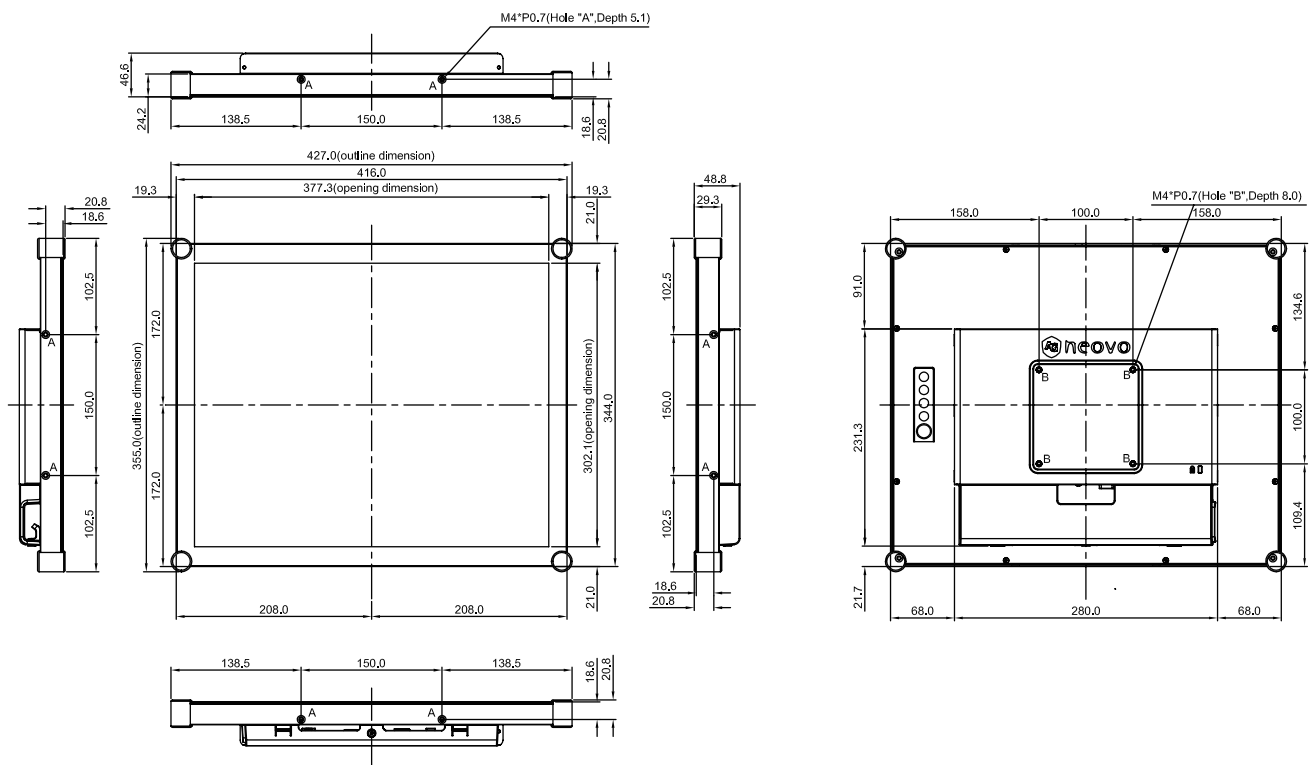
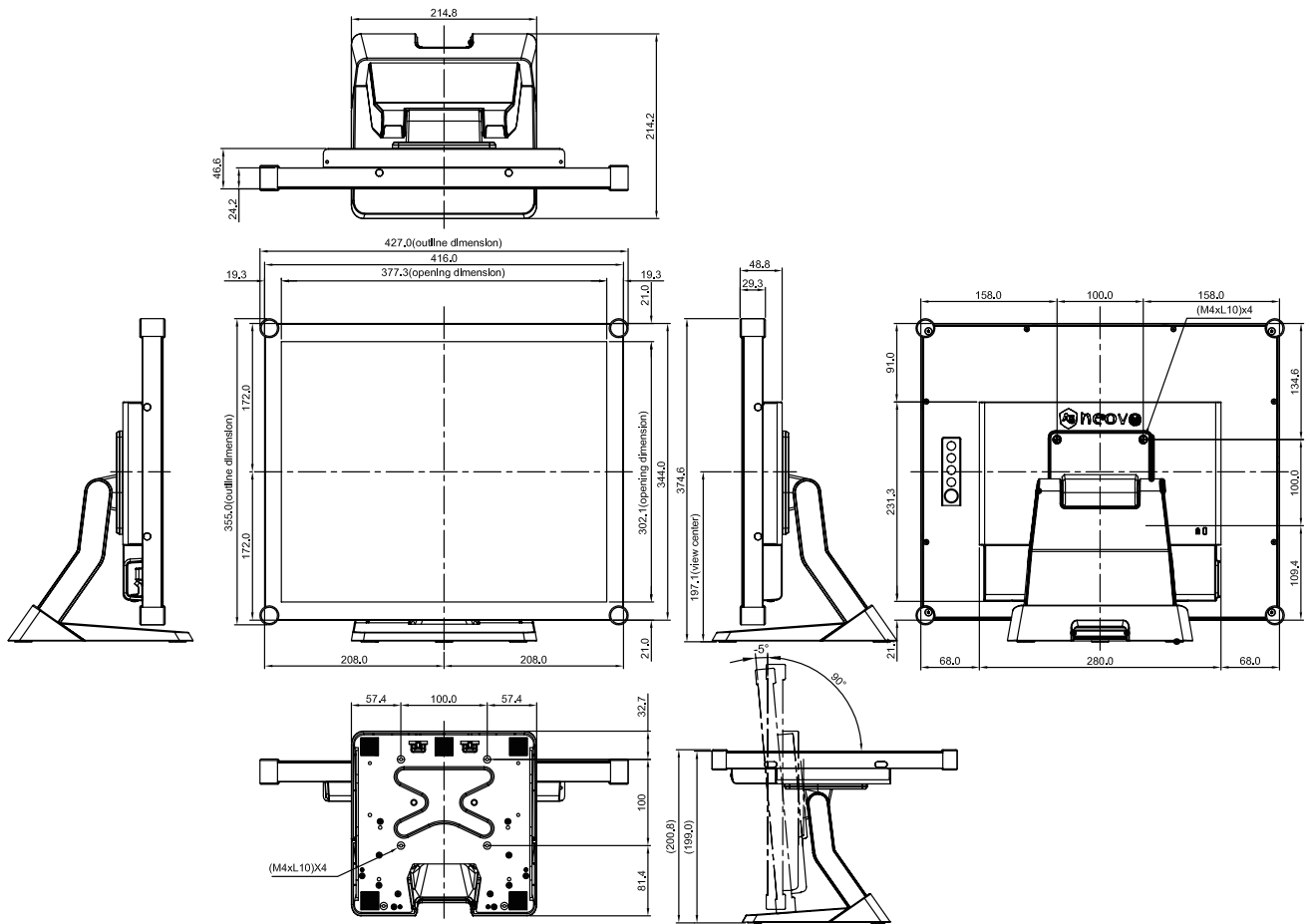

ТЕХНИЧЕСКИЕ ХАРАКТЕРИСТИКИ

TX-2202

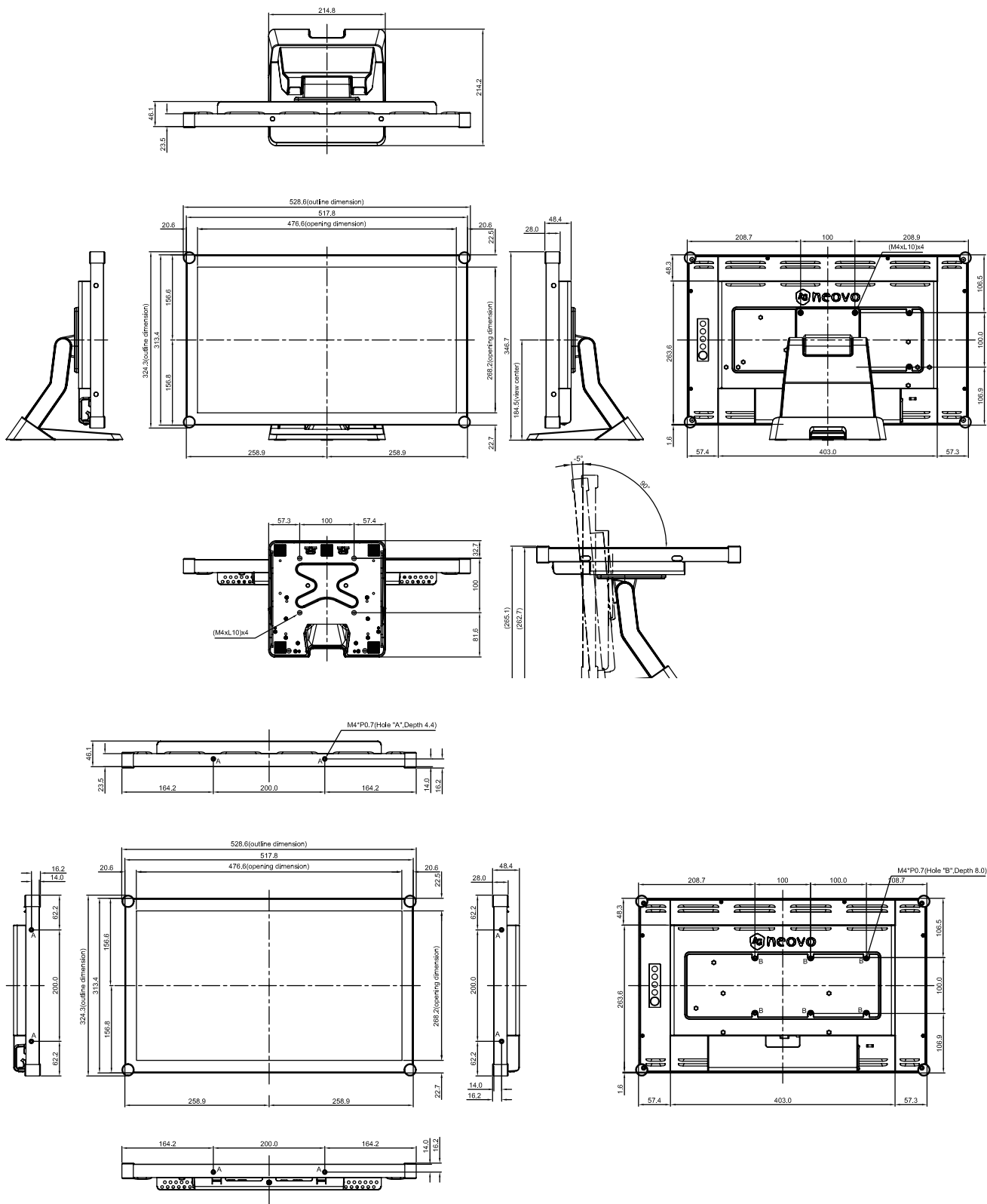

AG Neovo

Company Address: 5F-1, No. 3-1, Park Street, Nangang District, Taipei, 11503, Taiwan.

Copyright © 2026 AG Neovo. All rights reserved.

TX2220/TX1920/TX1720/TX1520_UM_V014

TX-1502/1702/1902/2202 Eprel registration number: 456259/456260/456262/456264