



THE DISPLAY CHOICE
OF PROFESSIONALS™

Pantalla táctil TX-3202

Manual del usuario

www.agneovo.com

TABLA DE CONTENIDO

INFORMACIÓN DE SEGURIDAD

WEEE.....	4
-----------	---

PRECAUCIONES

Aviso.....	5
Precauciones de instalación.....	5
Precauciones de uso.....	6
Limpieza y mantenimiento.....	7
Aviso para la pantalla LCD.....	7

CAPÍTULO 1: DESCRIPCIÓN DEL PRODUCTO

1.1 Contenido del paquete.....	8
1.2 Quitar y acoplar la cubierta de los cables.....	9
1.3 Instalación en la pared.....	10
1.4 Instalación en posición vertical.....	11
1.5 Información general de la pantalla LCD.....	12
1.5.1 Vista frontal.....	12
1.5.2 Vista posterior.....	12
1.5.3 Botones de control.....	13

CAPÍTULO 2: REALIZAR LAS CONEXIONES

2.1 Conectar la alimentación.....	16
2.2 Conectar señales de fuente de entrada.....	17
2.3 Conectar USB para el control de pantalla táctil.....	18
Deshabilitar la función táctil.....	18
2.4 Requisitos de ventilación para ubicar el aparato.....	19

CAPÍTULO 3: UTILIZAR LA PANTALLA LCD

3.1 Encender la alimentación.....	20
3.2 Mostrar el menú OSD.....	21
3.3 Ajustar el brillo de la pantalla.....	22
3.4 Ajustar el contraste de la pantalla.....	23

CAPÍTULO 4: VISUALIZACIÓN DE MENÚS EN PANTALLA

4.1 Utilizar el menú OSD.....	24
4.2 Árbol de menús OSD.....	26

CAPÍTULO 5: AJUSTAR LA PANTALLA LCD

5.1 Menú Imagen.....	27
5.2 Menú Color.....	29
5.3 Menú OSD.....	30
5.4 Menú Sistema.....	31

CAPÍTULO 6: APÉNDICE

6.1 Mensajes de advertencia.....	33
6.2 Temporización.....	34
6.3 Instalación del controlador de la pantalla táctil.....	34
6.3.1 Instalación de la herramienta de calibración opcional.....	34
6.3.2 Instrucciones de instalación del controlador.....	35

TABLA DE CONTENIDO

6.4 Limpieza	36
6.5 Solucionar problemas.....	37
6.6 Transportar la pantalla LCD	38

CAPÍTULO 7: ESPECIFICACIONES

7.1 Especificaciones de la pantalla	39
7.2 Dimensiones físicas	40

INFORMACIÓN DE SEGURIDAD

WEEE

Información para los usuarios aplicable en países de la Unión Europea.

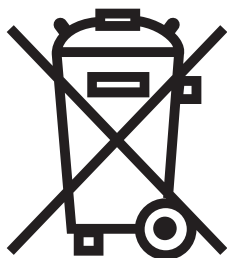

Este símbolo en el producto o en el paquete significa que este producto se debe desechar al final de su período de vida sin mezclarse con la basura doméstica. Le pedimos que tenga en cuenta que es su responsabilidad desechar el equipo electrónico en centros de reciclaje para ayudar a conservar los recursos naturales. Cada país de la Unión Europea debe tener sus centros de reciclaje para equipos eléctricos y electrónicos. Para obtener información sobre el área de reciclaje de su zona, póngase en contacto con la autoridad local que gestiona los residuos relacionados con equipos eléctricos y electrónicos o con el distribuidor al que adquirió el producto.

PRECAUCIONES

PRECAUCIONES



Símbolos utilizados en este manual



Este icono indica la existencia de un riesgo potencial que podría provocar lesiones personales o daños al producto.



Este icono indica información de funcionamiento o de servicio técnico importante.

Aviso

- Lea este manual del usuario atentamente antes de utilizar la pantalla LCD y guárdelo por si tuviera que consultarlo en otro momento.
- Las especificaciones del producto y otra información proporcionada en este manual del usuario solamente deben utilizarse como referencia. Toda la información está sujeta a cambios sin previo aviso. El contenido actualizado se puede descargar de nuestro sitio web en www.agneovo.com.
- Para proteger sus derechos como consumidor, no quite ninguna pegatina de la pantalla. Este hecho podría afectar a la resolución del período de garantía.

Precauciones de instalación



No coloque la pantalla LCD cerca de fuentes de calor, como por ejemplo radiadores, aberturas de ventilación o a la luz directa del sol.



No tape ni bloquee los orificios de ventilación de la carcasa.



Coloque la pantalla LCD en un área estable. No coloque la pantalla LCD donde pueda sufrir vibraciones o impactos.



Coloque la pantalla LCD en un área perfectamente ventilada.



No coloque la pantalla LCD en el exterior.



No coloque la pantalla LCD en un entorno con polvo o humedad.



No derrame líquido ni inserte objetos afilados en la pantalla LCD a través de los orificios de ventilación. Si lo hace, se puede provocar un incendio accidental, descargas eléctricas o la pantalla LCD puede resultar dañada.

PRECAUCIONES

Precauciones de uso



Utilice solamente el cable de alimentación proporcionado con la pantalla LCD.



La toma de corriente debe estar instalada junto a la pantalla LCD y se debe tener acceso a ella sin ninguna dificultad.



Si utiliza un alargador con la pantalla LCD, asegúrese de que el consumo de corriente total enchufado a la toma de corriente no supera el amperaje permitido.



No deje que nada descansa sobre el cable de alimentación. No coloque la pantalla LCD donde el cable de alimentación se pueda pisar.



Si no va a utilizar la pantalla LCD durante un prolongado período de tiempo, desenchufe el cable de alimentación de la toma de corriente eléctrica.



Para desconectar el cable de alimentación, agarre el cabezal del enchufe y tire de él. No tire del cable; si lo hace, se puede provocar un incendio o descargas eléctricas.



No desenchufe ni toque el cable de alimentación con las manos mojadas.



ADVERTENCIA:

Desenchufe el cable de alimentación de la toma de corriente y póngase en contacto con el personal de servicio técnico cualificado cuando se den las siguientes condiciones:



- El cable de alimentación está dañado.
- La pantalla LCD se ha caído o la carcasa se ha dañado.
- La pantalla LCD emite humo o un fuerte olor.



El montaje en el techo o en cualquier superficie horizontal elevada no es aconsejable.



ADVERTENCIA:

La instalación de las pantallas que no se realice conforme a las instrucciones puede dar lugar a consecuencias no deseadas, como por ejemplo daños o lesiones personales. Es muy recomendable, que los usuarios que ya hayan montado la pantalla en el techo o en cualquier otra superficie horizontal elevada se pongan en contacto con AG Neovo para obtener consejos y soluciones que le ayudarán a disfrutar plenamente de dicha pantalla.

PRECAUCIONES

Limpieza y mantenimiento



No intente reparar la pantalla LCD usted mismo. Deje esta tarea en manos del personal de servicio técnico.

Si abre o quita la carcasa puede quedar expuesto a voltajes peligrosos y a otros riesgos.

Aviso para la pantalla LCD

Para mantener el rendimiento luminoso estable, es recomendable utilizar un valor bajo de brillo.

Debido al período de vida útil de la lámpara, es normal que la calidad del brillo de la pantalla LCD disminuya con el tiempo.

Cuando se muestran imágenes estáticas durante prolongados períodos de tiempo, se puede quedar una imagen permanente en la pantalla LCD. Este fenómeno se conoce como retención o envejecimiento.

Para evitar la retención de imágenes, lleve a cabo cualquiera de los métodos siguientes:

- Establezca un período de tiempo para que la pantalla LCD se apague después de unos minutos de inactividad.
- Utilice un protector de pantalla que tenga gráficos móviles o una imagen en blanco y negro.
- Cambie los fondos de escritorio con cierta frecuencia.
- Ajuste la pantalla LCD con un bajo valor de brillo.
- Apague la pantalla LCD cuando no utilice el sistema.

Cuando la pantalla LCD muestre retención de imágenes:

- Apague la pantalla LCD durante un prolongado período de tiempo. Podemos estar hablando de varias horas o varios días.
- Utilice un protector de pantalla y ejecútelo durante un prolongado período de tiempo.
- Utilice una imagen en blanco y negro y muéstrela durante un prolongado período de tiempo.

El interior de la pantalla LCD contiene millones de microtransistores. Es normal que unos pocos transistores resulten dañados y generen puntos. Se trata de una anomalía aceptable que no se considera una avería.

CAPÍTULO 1: DESCRIPCIÓN DEL PRODUCTO

1.1 Contenido del paquete

Cuando desempaque el producto, asegúrese de que todos los elementos siguientes están incluidos en la caja. Si alguno de ellos falta o está dañado, póngase en contacto con su distribuidor.

Pantalla LCD

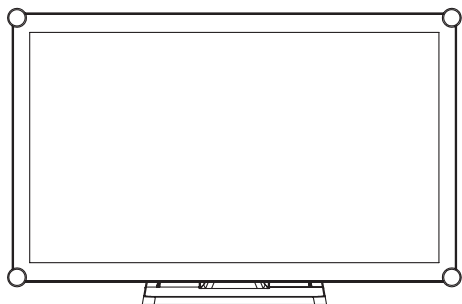

Guía de inicio rápido



Brida para los cables (x3)

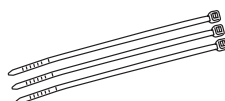

Cubierta de los cables y tornillo

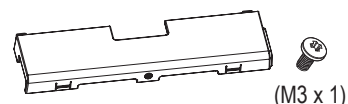

Cable de alimentación



Cable HDMI

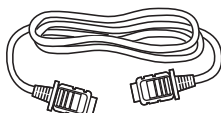

Cable DisplayPort

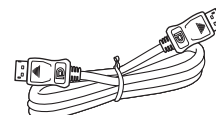

Cable USB



Nota: (*)

- Utilice solamente el cable de alimentación suministrado.
- Las imágenes anteriores son solamente para referencia. Los artículos reales embalados pueden variar.

DESCRIPCIÓN DEL PRODUCTO

1.2 Quitar y acoplar la cubierta de los cables

1. Tumbé la pantalla LCD boca abajo sobre una superficie plana y uniforme.
2. Presione los pestillos de la cubierta de los cables y, a continuación, retire dicha cubierta como se muestra en la siguiente ilustración.

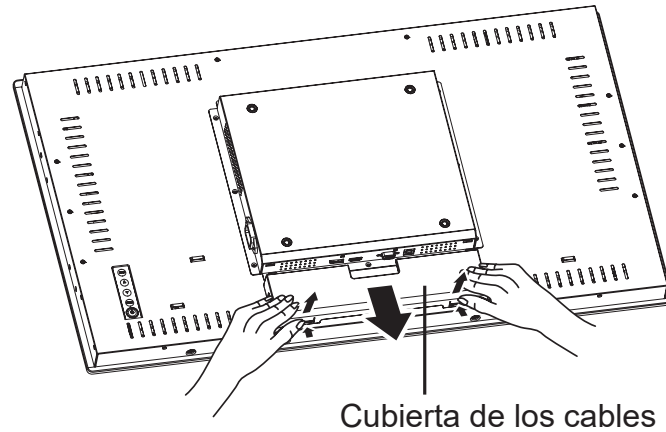

3. Después de conectar los cables a los conectores apropiados y colocar todos los cables debajo del borde de la cubierta, coloque la cubierta de los cables. Saque el tornillo (M3 x 1) de la caja de accesorios e insértelo en la cubierta de los cables y en la pantalla.

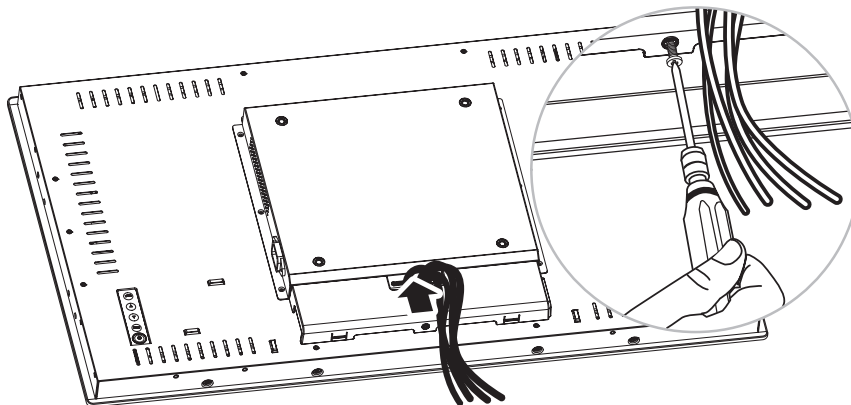

DESCRIPCIÓN DEL PRODUCTO

1.3 Instalación en la pared

Para instalar la pantalla LCD en la pared, atornille el soporte de instalación en los orificios VESA situados en la parte posterior de dicha pantalla.

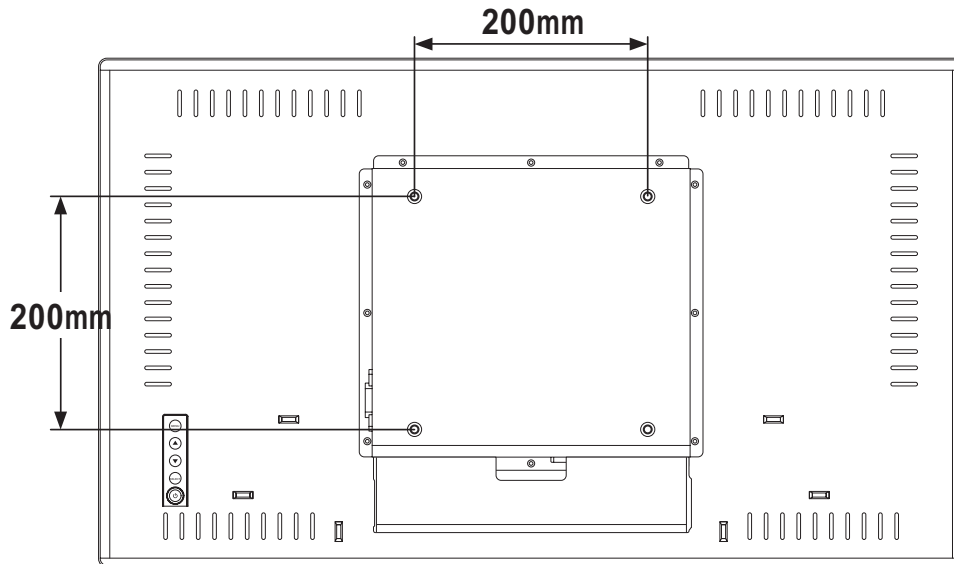

Nota: Tome las medidas que estime oportuno para evitar que la pantalla LCD se caiga y reduzca el riesgo de daños personales y materiales en caso de que se produzcan terremotos u otras catástrofes.

- Utilice solamente el kit de instalación en pared de 200 x 200 mm recomendado por AG Neovo. Todos los kits de instalación en pared de AG Neovo cumplen la norma VESA.
- Asegure la pantalla LCD en una pared sólida lo suficientemente resistente como para aguantar su peso.
- Es recomendable instalar la pantalla LCD en la pared sin inclinarla hacia abajo.
- La distancia entre la superficie de la tapa trasera y la parte inferior del agujero del tornillo es de 10 mm. Utilice cuatro tornillos M6 de la longitud adecuada para instalar la pantalla el monitor. El soporte de montaje debe poder soportar un peso de al menos 10,4 kg (22,8 libras).

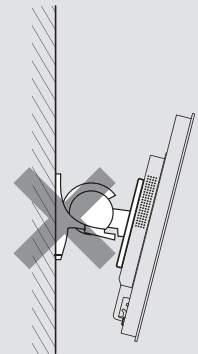

DESCRIPCIÓN DEL PRODUCTO

1.4 Instalación en posición vertical

Esta pantalla se puede instalar en posición vertical.

Gire la pantalla 90° grados en el sentido de las agujas del reloj.

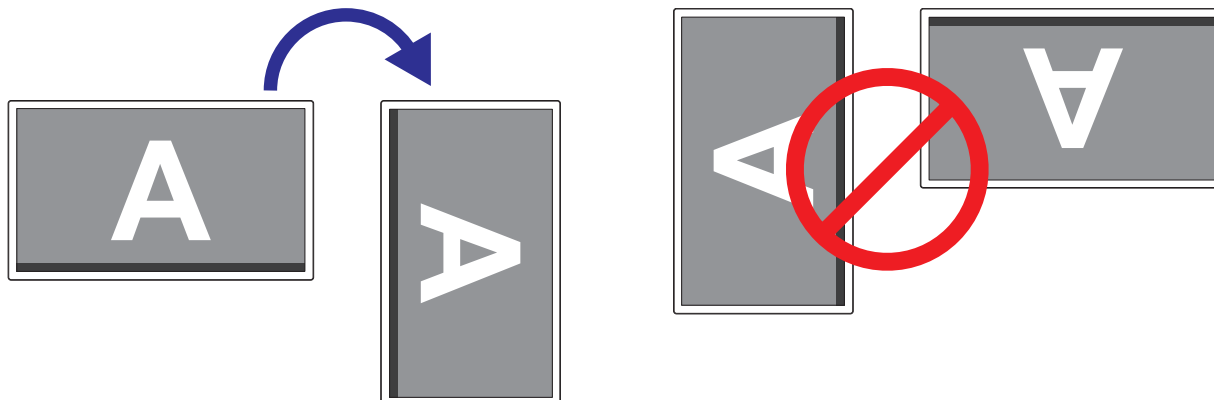

Nota:

- ◆ Antes de montar la pantalla, asegúrese de que hay espacio para conectar los dispositivos. Consulte la “Capítulo 2: Realizar las conexiones” en la página 16.

DESCRIPCIÓN DEL PRODUCTO

1.5 Información general de la pantalla LCD

1.5.1 Vista frontal



1.5.2 Vista posterior

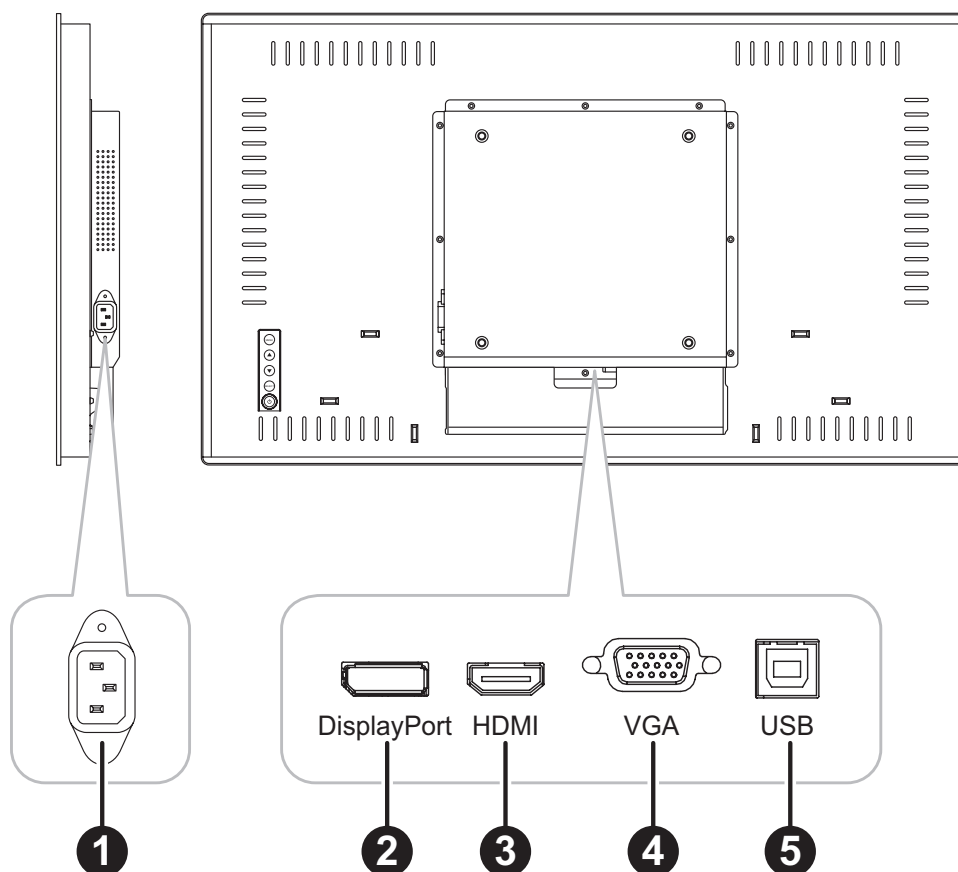

1 ENTRADA DE CA:
Entrada de alimentación de CA.

2 DisplayPort:
permite conectar la entrada de señales DisplayPort.

DESCRIPCIÓN DEL PRODUCTO

- 3 **HDMI:**
Permite conectar la entrada de señales HDMI.
- 4 **VGA:**
Permite conectar la entrada de señales VGA.
- 5 **USB:**
permite realizar la conexión USB para el control de pantalla táctil.

1.5.3 Botones de control

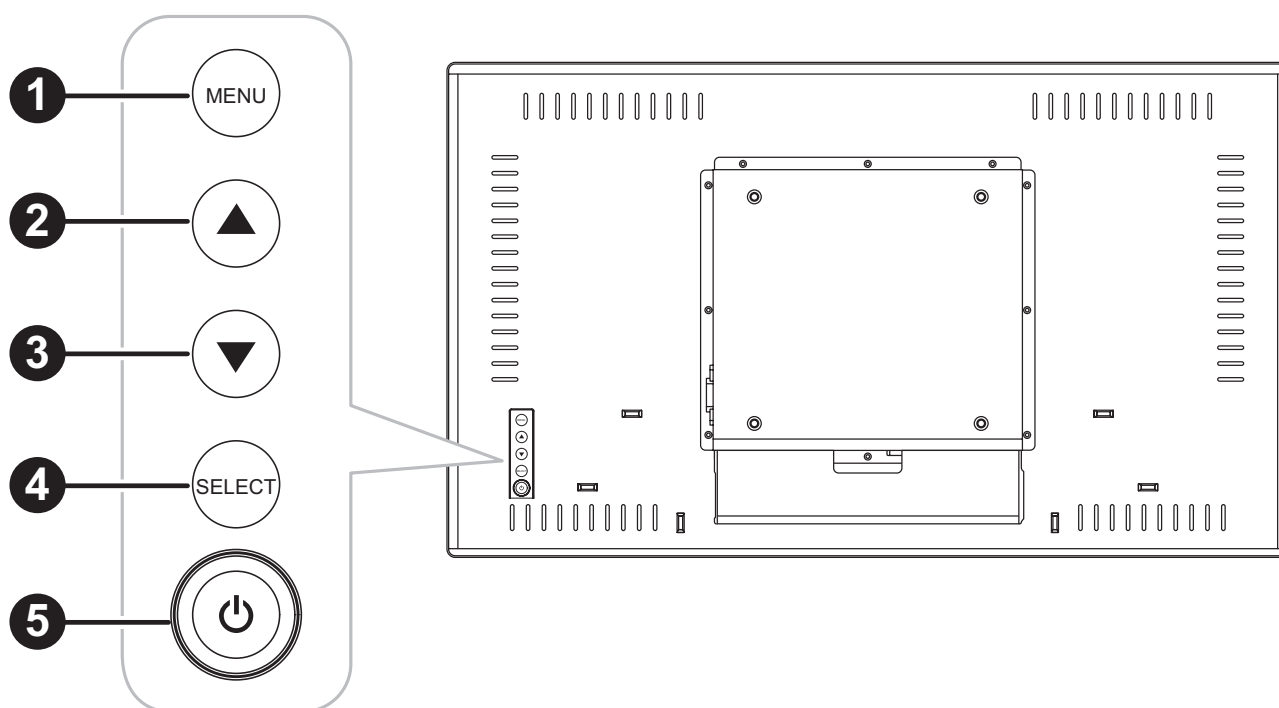

- 1 **MENÚ:**
 - ACTIVACIÓN y DESACTIVACIÓN del menú OSD y volver al elemento principal.

DESCRIPCIÓN DEL PRODUCTO

2 ARRIBA (▲): Tecla de acceso directo: Brillo

- Cuando el menú OSD se encuentre ACTIVADO, recorra los iconos de ajuste o ajuste una función.
- Cuando se presiona el botón ARRIBA, se puede ajustar el brillo. El botón ARRIBA/ABAJO se puede usar para ajustar el brillo.

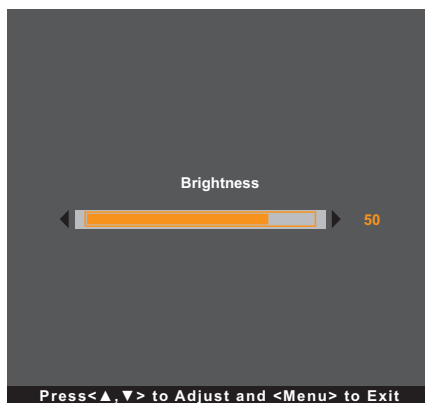

3 ABAJO (▼): Tecla de acceso directo: Contraste

- Cuando el menú OSD se encuentre ACTIVADO, recorra los iconos de ajuste o ajuste una función.
- Cuando se presiona el botón ABAJO, se puede ajustar el contraste. El botón ARRIBA/ABAJO se puede usar para ajustar el contraste.

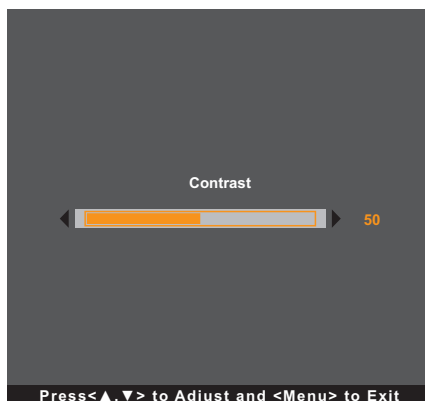

4 SELECT (SELECCIONAR):

- Cuando el menú OSD está ACTIVADO, el botón se utiliza para confirmar el ajuste de la función.
- Cuando seleccione la fuente de entrada:
 - Si la pantalla está en modo ENCENDIDO, presione la tecla SELECCIONAR durante 3 segundos para activar el menú "Selección de fuente".
 - Si la pantalla está en modo Espera, presione la tecla SELECCIONAR durante 1 segundo para activar el menú "Selección de fuente".

Nota: Para obtener información detallada sobre el ajuste "Selección de fuente", consulte la página 32.

DESCRIPCIÓN DEL PRODUCTO

5

ALIMENTACIÓN (⏻):

- Presione este botón para ENCENDER o APAGAR la pantalla.

Nota: Para bloquear o desbloquear el botón MENÚ y/o el botón ⏻, presione los botones MENÚ y ▼ simultáneamente. A continuación, seleccione la función de bloqueo o desbloqueo.

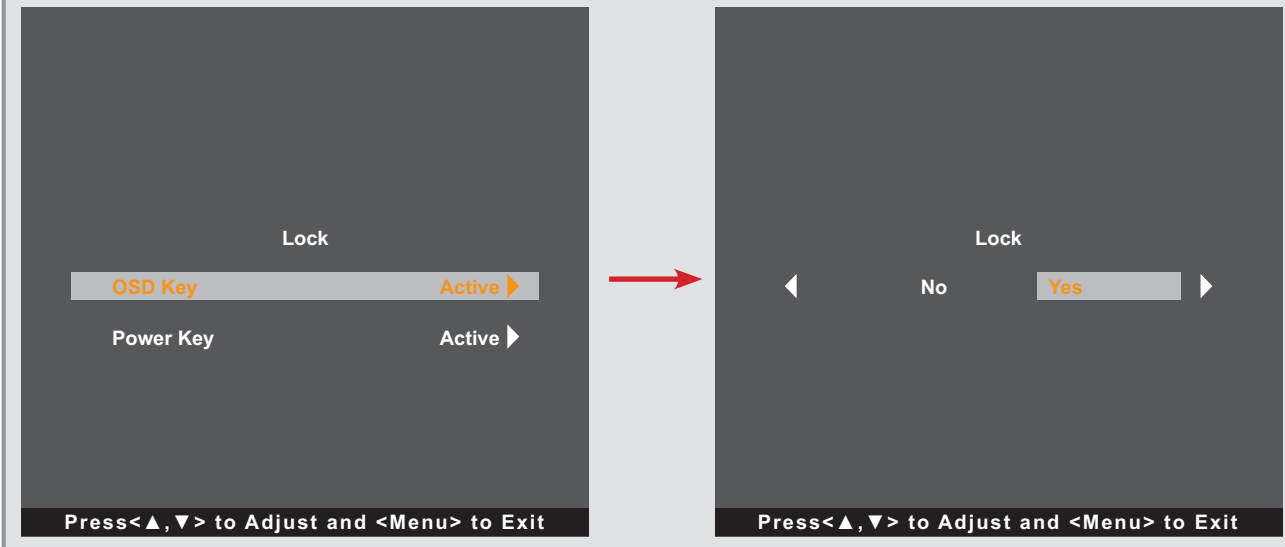

CAPÍTULO 2: CONEXIONES



PRECAUCIÓN:

Asegúrese de que la pantalla LCD no está conectada a la toma de corriente eléctrica antes de realizar las conexiones. Si conecta los cables mientras la alimentación está CONECTADA, se pueden provocar descargas eléctricas o lesiones personales.

2.1 Conectar la alimentación

1. Enchufe un extremo del cable de alimentación al conector ENTRADA DE CA situado en la parte posterior de la pantalla LCD.
2. Conecte el otro extremo del cable de alimentación a una toma de corriente eléctrica o fuente de alimentación adecuada.

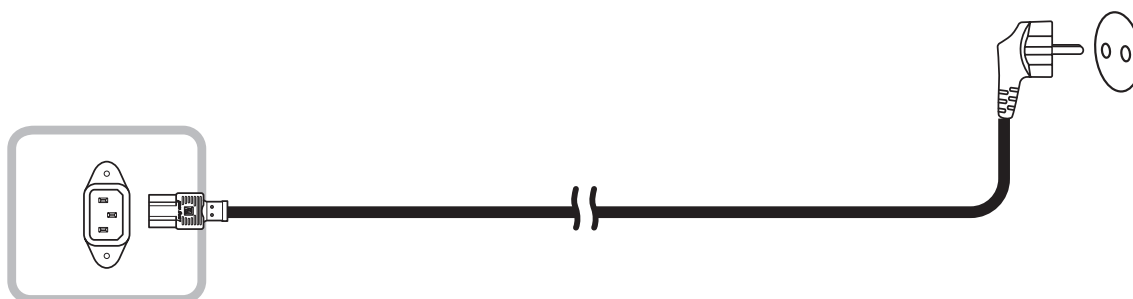

PRECAUCIÓN:

Cuando desenchufe el cable de alimentación, hágalo agarrando el cabezal del enchufe de dicho cable. Nunca tire del cable.

2.2 Conectar señales de fuente de entrada

Las señales de fuente de entrada se pueden conectar con cualquiera de los cables siguientes:

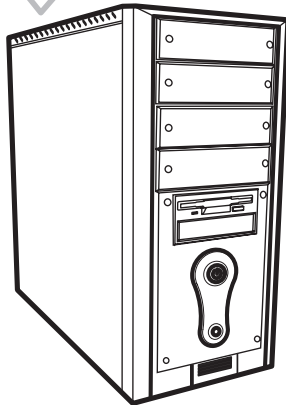
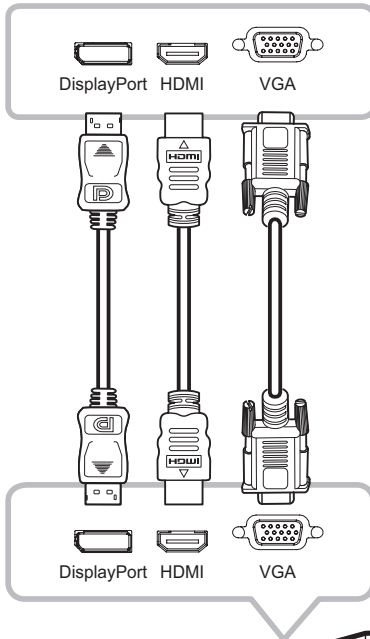

- **DisplayPort**

Inserte un extremo de un cable DP en el conector DisplayPort de la pantalla LCD y el otro extremo en el conector DisplayPort del equipo.

- **HDMI**

Inserte un extremo de un cable HDMI en el conector HDMI de la pantalla LCD y el otro extremo en el conector HDMI del equipo.

- **VGA**

Inserte un extremo de un cable D-Sub (VGA) en el conector D-SUB (VGA) de la pantalla LCD y el otro extremo en el conector D-SUB (VGA) del equipo.

Nota: Para asegurarse de que la pantalla LCD funcione correctamente con el equipo, configure el modo de visualización de su tarjeta gráfica a una resolución de 1920 x 1080 o inferior y asegúrese de que la sincronización del modo de visualización sea compatible con la pantalla LCD. Para conocer los modos de vídeo compatibles de la pantalla LCD, consulte "6.2 Temporización" en la página 34.

CONEXIONES

2.3 Conectar USB para el control de pantalla táctil.

Conecte un extremo de un cable USB en el conector USB de la pantalla LCD y el otro extremo en el conector USB del equipo.

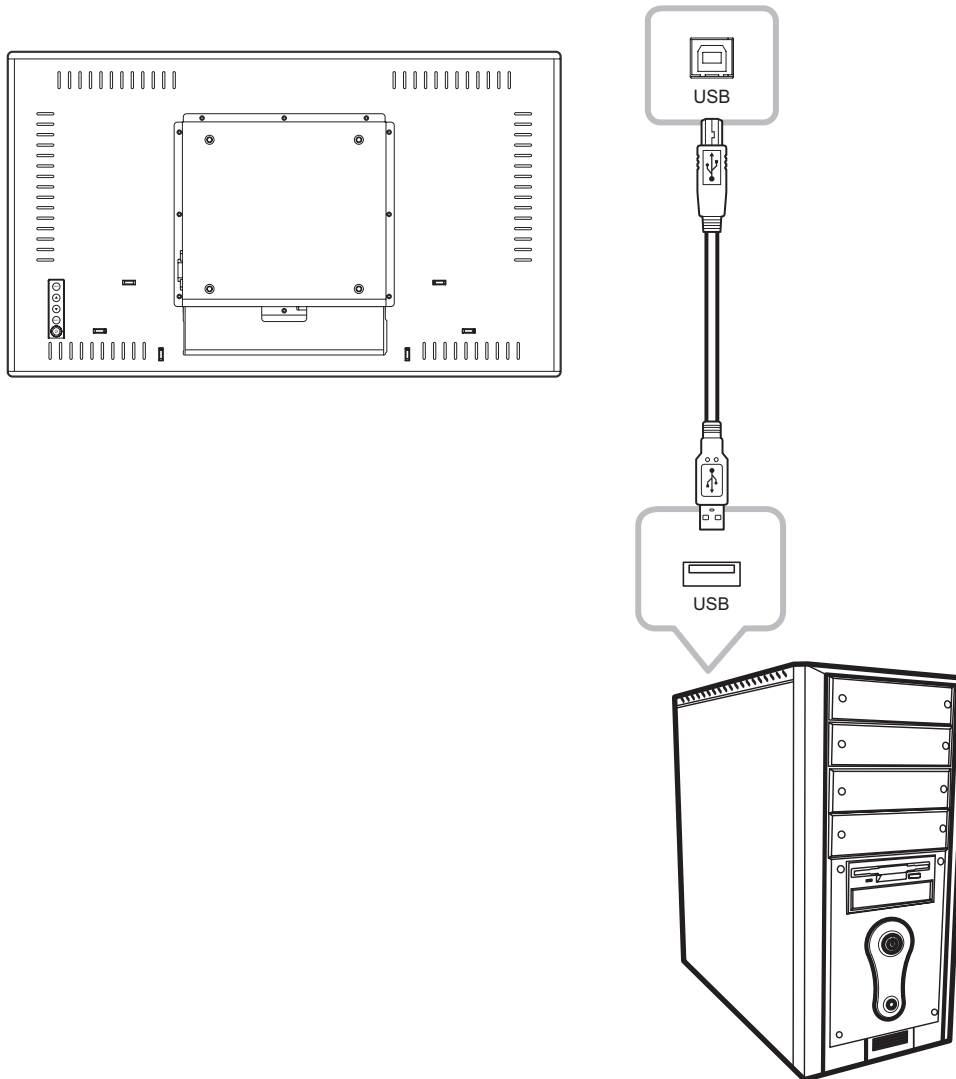

Deshabilitar la función táctil

Para deshabilitar la función táctil, realice el siguiente procedimiento:

1. Presione los botones “MENÚ” y “SELECCIONAR” simultáneamente. El mensaje “Deshabilitar función táctil” aparecerá en la pantalla.

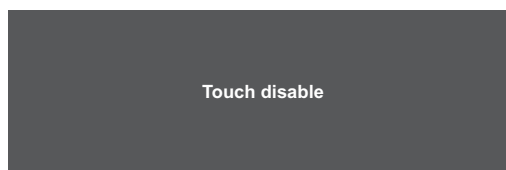

2. Para habilitar la función táctil, presione los botones “MENÚ” y “SELECCIONAR” simultáneamente durante cinco segundos.

2.4 Requisitos de ventilación para ubicar el aparato

Para permitir la dispersión del calor, evite instalar la pantalla LCD directamente en la pared del armario y asegúrese de que se cumplan los requisitos de temperatura y humedad de funcionamiento y almacenamiento como se describe a continuación:

- Condiciones de funcionamiento: 0°C-40°C (32°F-104°F)
- Humedad en funcionamiento (sin condensación): 20%-80%
- Altitud de funcionamiento: < 3048 m (10 000 pies)
- Condiciones de almacenamiento: -20°C-60°C (-4°F-140°F)
- Humedad de almacenamiento (sin condensación): 10%-90%
- Altitud de almacenamiento: ≤ 12 192 m (40 000 pies)

CAPÍTULO 3: UTILIZAR LA PANTALLA LCD

3.1 Encender la alimentación

1. Conecte la alimentación a la pantalla LCD. Consulte la página 16.
2. Presione el botón  del panel de control para encender la pantalla LCD.

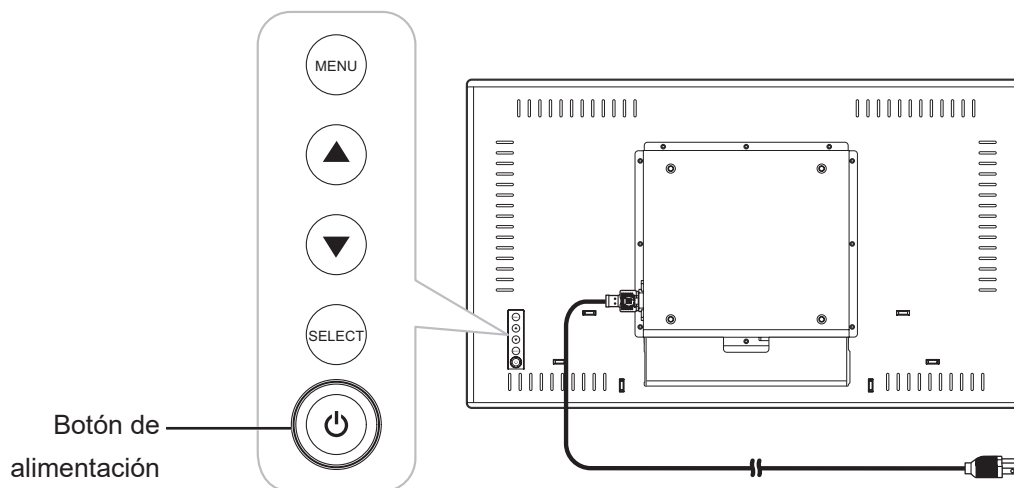

Cuando la pantalla LCD esté encendida, presione el botón  del panel de control tres veces para apagar dicha pantalla.

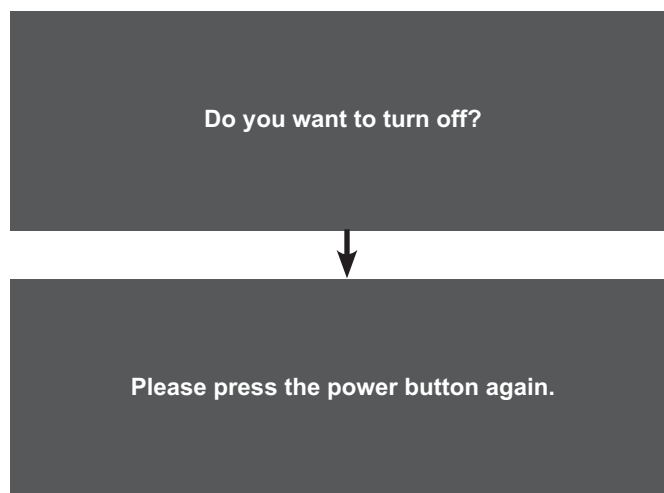

Nota: La pantalla LCD seguirá consumiendo energía mientras el cable de alimentación esté conectado a la toma de corriente eléctrica. Desconecte el cable de alimentación para interrumpir la corriente por completo.

UTILIZAR LA PANTALLA LCD

3.2 Mostrar el menú OSD

Presione el botón MENÚ para abrir el menú OSD. Presione el botón MENÚ de nuevo para cerrar el menú OSD.

Para obtener más información sobre el ajuste de la configuración, consulte la sección página 24.

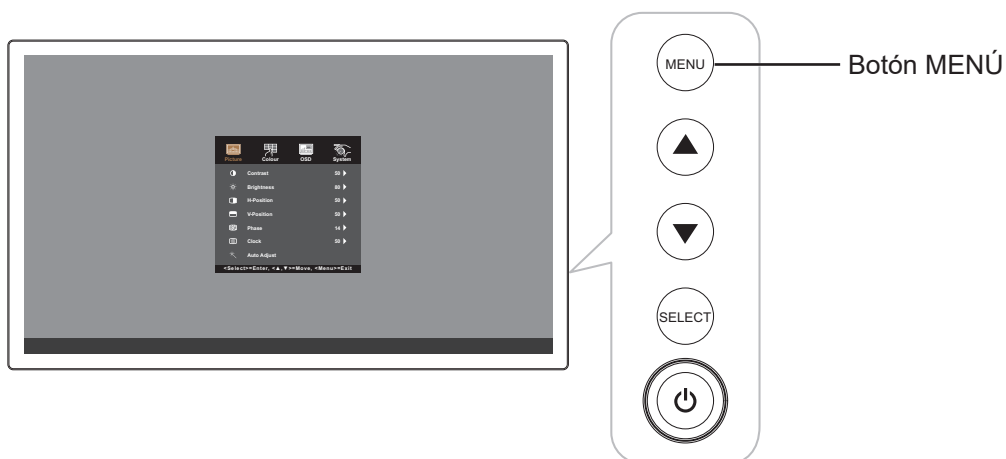

Aparecerá el siguiente menú en la pantalla:

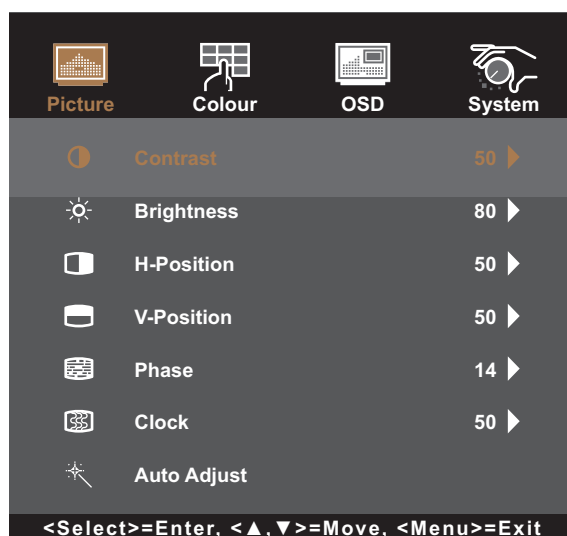

UTILIZAR LA PANTALLA LCD

3.3 Ajustar el brillo de la pantalla

Presione el botón ▲ para abrir el menú rápido Brillo.

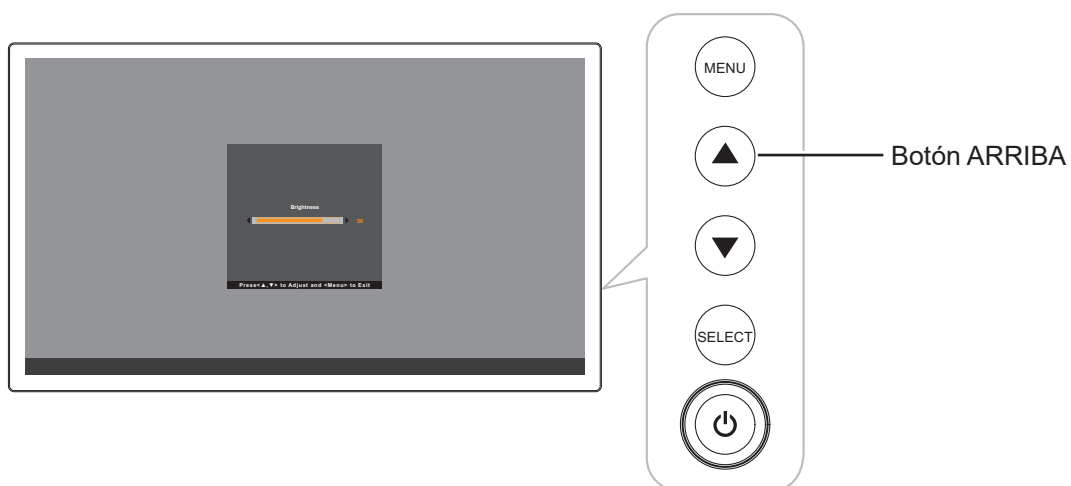

Aparecerá el siguiente menú en la pantalla:

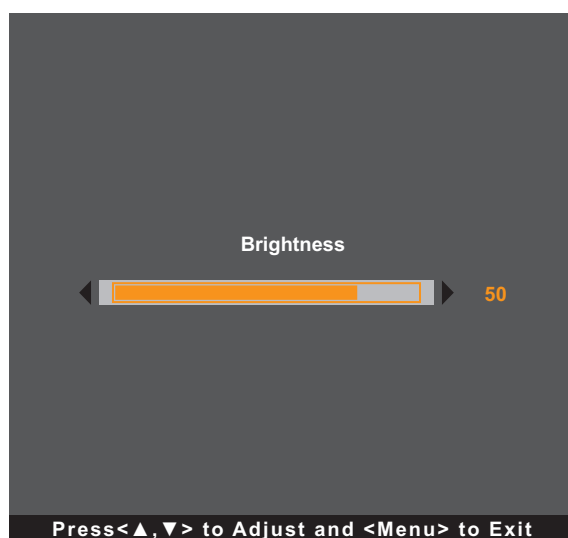

A continuación, presione los botones ▲/▼ para ajustar el nivel de brillo de la pantalla LCD.

UTILIZAR LA PANTALLA LCD

3.4 Ajustar el contraste de la pantalla

Presione el botón ▼ para abrir el menú rápido Contraste.

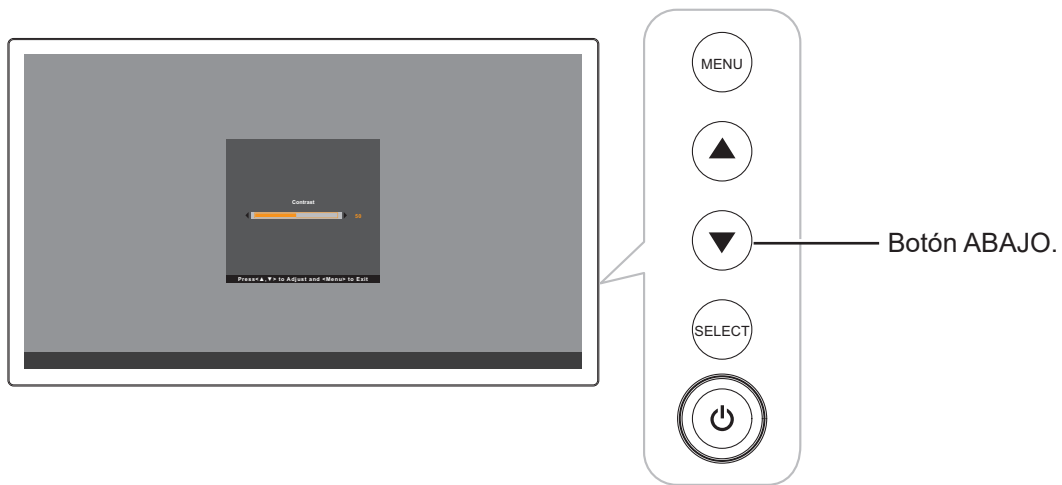

Aparecerá el siguiente menú en la pantalla:

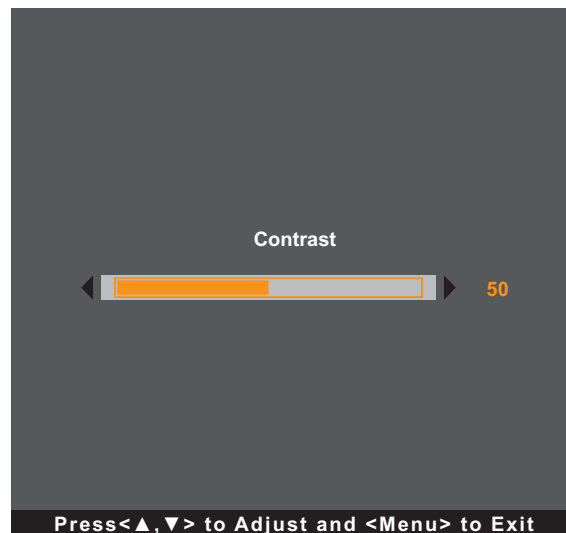

A continuación, presione los botones ▲/▼ para ajustar el nivel de contraste de la pantalla LCD.

CAPÍTULO 4: MENÚS EN PANTALLA

4.1 Utilizar el menú OSD

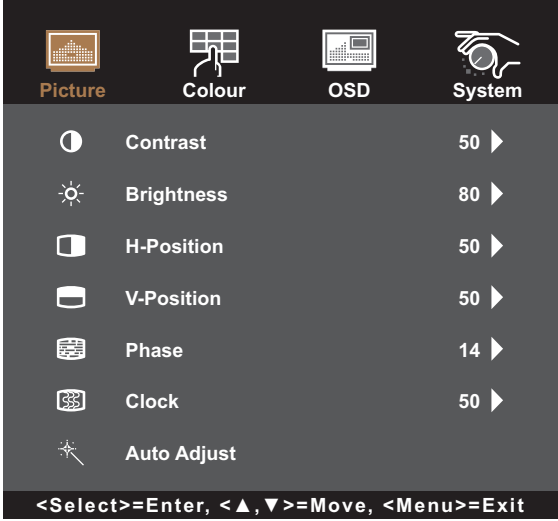
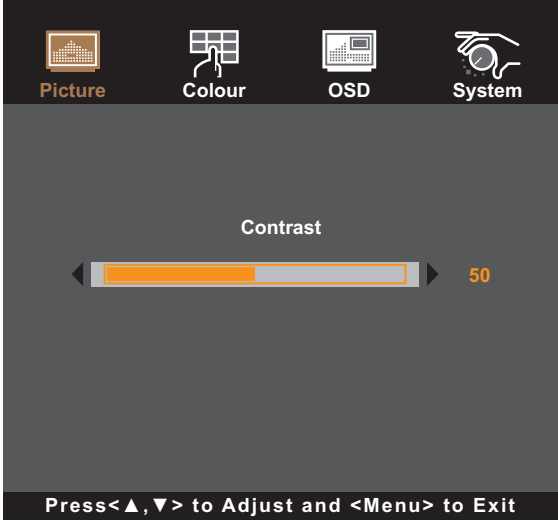
#	Navegación mediante menús	Uso
1	<p>Mostrar la pantalla de menús principal.</p>  <p><Select>=Enter, <▲,▼>=Move, <Menu>=Exit</p>	<p>Presione el botón MENÚ.</p>
2	<p>Permite entrar en el submenú.</p>  <p>Press<▲,▼> to Adjust and <Menu> to Exit</p> <p>El menú principal activo y el icono del submenú están resaltados en naranja.</p>	<ol style="list-style-type: none">1 Presione ▲/▼ para seleccionar el elemento de menú principal.2 Presione SELECCIONAR para entrar en el submenú.3 Presione ▲/▼ para seleccionar el elemento de submenú.4 Presione SELECCIONAR para entrar en el submenú seleccionado.

MENÚS EN PANTALLA

#	Navegación mediante menús	Uso
3	<p>Permite ajustar la configuración o seleccionar el valor.</p> <p>Por ejemplo:</p>  <p>The screenshot shows a dark grey OSD menu. At the top, there are four icons with labels: 'Picture' (a monitor icon), 'Colour' (a grid icon), 'OSD' (a monitor icon with a grid), and 'System' (a hand icon). Below these, the 'Auto Adjust' screen is displayed with the text 'Auto Adjust' at the top. In the center, there are two options: 'No' (highlighted in a grey box) and 'Yes'. On either side of these options are left and right arrow keys. At the bottom of the screen, there is a line of text: 'Press<▲,▼> to Adjust and <Menu> to Exit'.</p>	<ol style="list-style-type: none">1 Presione ▲/▼ para ajustar el valor o seleccionar la configuración.2 Presione SELECCIONAR para confirmar la configuración (si es necesario).
4	<p>Permite volver a un menú anterior y/o cerrar la ventana OSD.</p>	<p>Presione MENÚ una vez para volver al menú anterior. Presione MENÚ repetidamente (si es necesario) para cerrar la ventana OSD.</p>

Nota: Cuando la configuración se modifica, todos los cambios se guardan cuando el usuario realiza las siguientes acciones:

- Continúa con otro menú
- Sale del menú OSD
- Espera a que el menú OSD desaparezca

MENÚS EN PANTALLA

4.2 Árbol de menús OSD

Menú principal	Submenú	Referencia
Imagen	Contraste	Consulte la sección página 27.
	Brillo	
	Posición H	
	Posición V	
	Fase	
	Reloj	
	Ajuste automático	
Color	Color	Consulte la sección página 29.
	Rojo	
	Verde	
	Azul	
	Nitidez	
Menú en pantalla	Tiempo de espera del menú OSD	Consulte la sección página 30.
	Posición OSD	
	Posición H. OSD	
	Posición V. OSD	
	Conmutador táctil	
Sistema	Restablecer	Consulte la sección página 31.
	Idioma	
	Seleccionar fuente	
	Información	
	Fábrica	

Nota: la disponibilidad de algunos elementos de menú depende de la señal de la fuente de entrada. Si el menú no está disponible, se deshabilita y atenúa.

CAPÍTULO 5: AJUSTAR LA PANTALLA LCD

5.1 Menú Imagen

1. Presione MENÚ en el panel de control para mostrar la ventana del menú OSD.
2. Presione ▲/▼ para seleccionar Imagen y, a continuación, presione SELECCIONAR para entrar en el menú.
3. Presione ▲/▼ para seleccionar el elemento de submenú y, a continuación, presione SELECCIONAR para entrar en la configuración.

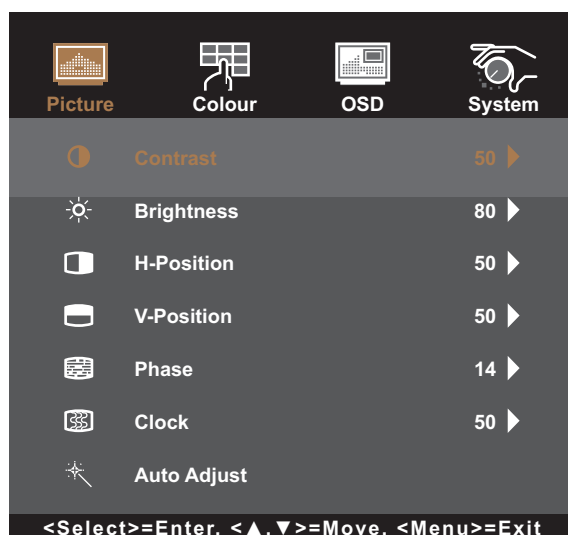

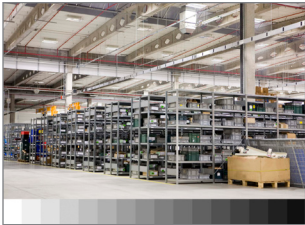
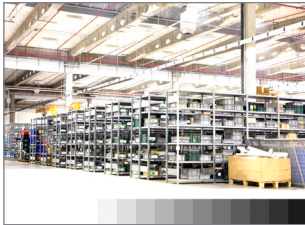
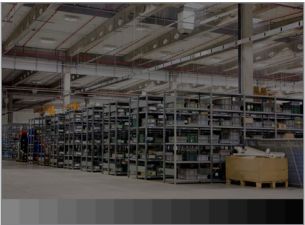
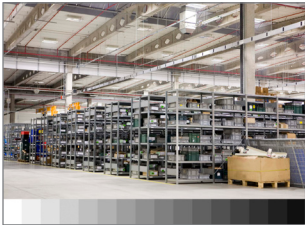
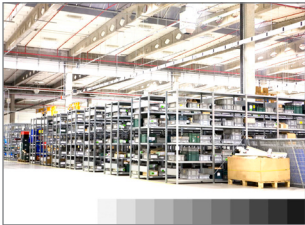
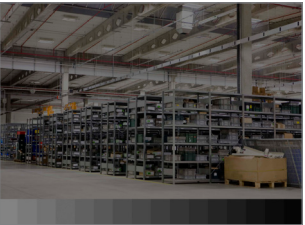
Elemento	Función	Uso	Valores
Contraste	Permite ajustar la diferencia entre el nivel de negro y el nivel de blanco.	Presione ▲/▼ para ajustar el valor.	De 0 a 100
	<i>Valor original</i>	<i>Valor alto</i>	<i>Valor bajo</i>
			
Brillo	Permite ajustar la luminancia de la imagen de la pantalla.	Presione ▲/▼ para ajustar el valor.	De 0 a 100
	<i>Valor original</i>	<i>Valor alto</i>	<i>Valor bajo</i>
			

AJUSTAR LA PANTALLA LCD

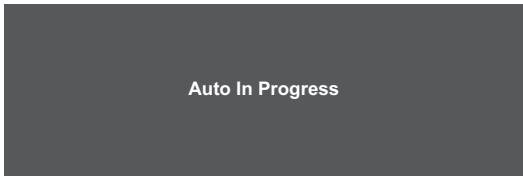
Elemento	Función	Uso	Valores
Posición H (posición horizontal)	Permite mover la imagen de la pantalla hacia la izquierda o hacia la derecha. Nota: Este elemento de menú solamente está disponible si la fuente de entrada es VGA.	Presione ▲/▼ para ajustar el valor.	De 0 a 100
Posición V (posición vertical)	Permite mover la imagen de la pantalla hacia arriba o hacia abajo. Nota: Este elemento de menú solamente está disponible si la fuente de entrada es VGA.	Presione ▲/▼ para ajustar el valor.	De 0 a 100
Fase	Permite ajustar la frecuencia de la fase para sincronizarla con la señal de vídeo. Nota: Este elemento de menú solamente está disponible si la fuente de entrada es VGA.	Presione ▲/▼ para ajustar el valor.	De 0 a 100
Reloj	Permite ajustar la frecuencia para sincronizarla con la señal de vídeo. Nota: Este elemento de menú solamente está disponible si la fuente de entrada es VGA.	Presione ▲/▼ para ajustar el valor.	De 0 a 100
Ajuste automático	Permite optimizar la imagen automáticamente.  Nota: Este elemento de menú solamente está disponible si la fuente de entrada es VGA.	Presione ▲/▼ para seleccionar la opción y, a continuación, presione SELECCIONAR para confirmar la selección.	No Sí

AJUSTAR LA PANTALLA LCD

5.2 Menú Color

1. Presione **MENÚ** en el panel de control para mostrar la ventana del menú OSD.
2. Presione **▲/▼** para seleccionar **Color** y, a continuación, presione **SELECCIONAR** para entrar en el menú.
3. Presione **▲/▼** para seleccionar el elemento de submenú y, a continuación, presione **SELECCIONAR** para entrar en la configuración.

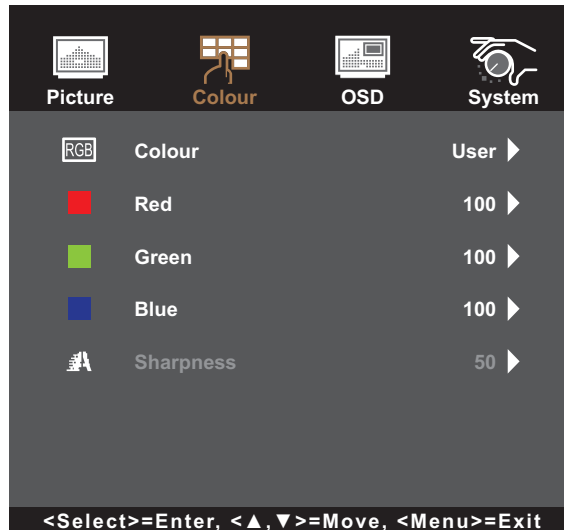

Elemento	Función	Uso	Valores
Color	Proporciona varias configuraciones de ajuste del color.	Presione ▲/▼ para seleccionar la opción y, a continuación, presione SELECCIONAR para confirmar la selección.	5500K 6500K 7500K 9300K Usuario
	La temperatura de color se puede establecer en: <ul style="list-style-type: none"> • 5500K: Aplica un matiz rojizo para proporcionar colores más cálidos. • 6500K: Esta es la temperatura de color normalmente utilizada con condiciones de iluminación normales. • 7500K: Aplica el color de la pantalla entre rojo y azul. • 9300K: Aplica un matiz azulado para proporcionar colores más fríos. • Usuario: Esta opción permite a los usuarios establecer la temperatura de color ajustando el valor de Rojo, Verde o Azul conforme a las preferencias del usuario. 		
Nitidez	Permite ajustar la claridad y el enfoque de la imagen de la pantalla.	Presione ▲/▼ para ajustar el valor.	De 0 a 100

AJUSTAR LA PANTALLA LCD

5.3 Menú OSD

1. Presione **MENÚ** en el panel de control para mostrar la ventana del menú OSD.
2. Presione **▲/▼** para seleccionar **OSD** y, a continuación, presione **SELECCIONAR** para entrar en el menú.
3. Presione **▲/▼** para seleccionar el elemento de submenú y, a continuación, presione **SELECCIONAR** para entrar en la configuración.

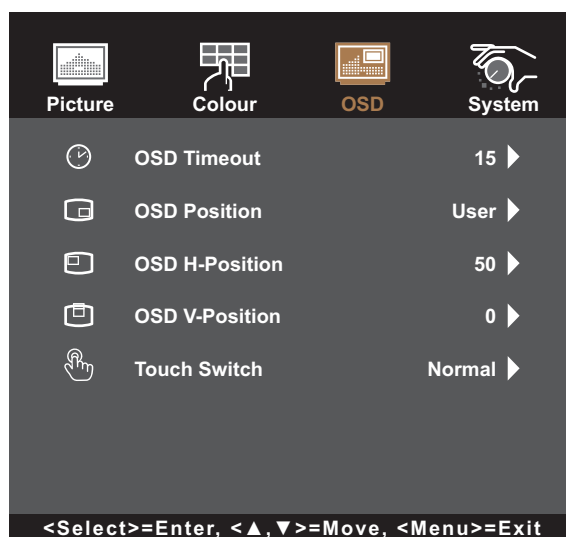

Elemento	Función	Uso	Valores
Tiempo de espera del menú OSD	Permite establecer la duración de tiempo (en segundos) que la pantalla de menús OSD permanece visible. Cuando el tiempo termina, la pantalla de menús OSD desaparece automáticamente.	Presione ▲/▼ para ajustar el valor.	5 a 60
Posición OSD	Permite establecer la ubicación de la ventana OSD en la pantalla.	Presione ▲/▼ para seleccionar la opción y, a continuación, presione SELECCIONAR para confirmar la selección.	Definido por el usuario
Posición H. OSD (posición horizontal)	Permite mover la ventana de menús OSD hacia la izquierda o hacia la derecha por la pantalla.	Presione ▲/▼ para ajustar el valor.	De 0 a 100
Posición V. OSD (posición vertical)	Permite mover la ventana de menús OSD hacia arriba o hacia abajo por la pantalla.	Presione ▲/▼ para ajustar el valor.	De 0 a 100

AJUSTAR LA PANTALLA LCD

Elemento	Función	Uso	Valores
Conmutador táctil	<p>Permite establecer la configuración táctil.</p> <ul style="list-style-type: none"> Normal: Admite función multitáctil de 30 puntos. Toque la pantalla con dos dedos desnudos o el lápiz. Guante: Admite función multitáctil de 5 puntos. Toque la pantalla con los guantes puestos. A través del cristal: Toque la pantalla a través del cristal. Admite función multitáctil de 2 puntos y un grosor máximo de cristal de cobertura \leq 6 mm. <p>Nota: Después de establecer la opción Conmutador táctil, salga del menú OSD y reinicie la pantalla LCD.</p>	Presione ▲/▼ para seleccionar la opción y, a continuación, presione SELECCIONAR para confirmar la selección.	Normal Guante A través del cristal

5.4 Menú Sistema

1. Presione MENÚ en el panel de control para mostrar la ventana del menú OSD.
2. Presione ▲/▼ para seleccionar Sistema y, a continuación, presione SELECCIONAR para entrar en el menú.
3. Presione ▲/▼ para seleccionar el elemento de submenú y, a continuación, presione SELECCIONAR para entrar en la configuración.

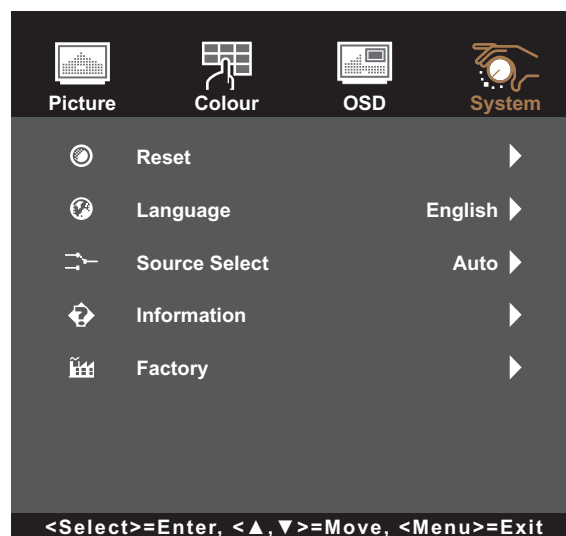



AJUSTAR LA PANTALLA LCD

Elemento	Función	Uso	Valores
Restablecer	Restablezca la configuración predeterminada de fábrica del dispositivo.	Presione ▲/▼ para seleccionar la opción y, a continuación, presione SELECCIONAR para confirmar la selección.	No Sí
Idioma	Seleccione el idioma utilizado para los menús OSD.	Presione ▲/▼ para seleccionar la opción y, a continuación, presione SELECCIONAR para confirmar la selección.	English Français Deutsch Italiano Español 日本語 繁體中 □中
Seleccionar fuente	Permite establecer la fuente de entrada. Nota: Si la fuente está establecida en "Automático", la pantalla detecta la fuente de entrada automáticamente.	Presione ▲/▼ para seleccionar la opción y, a continuación, presione SELECCIONAR para confirmar la selección.	Auto VGA HDMI DP
Información	Permite ver la fuente, la resolución y la frecuencia.	Presione MENÚ para regresar al menú Sistema.	N/D
Fábrica	Esta función de mantenimiento es para que la utilice el técnico.	N/D	N/D

CAPÍTULO 6: APÉNDICE

6.1 Mensajes de advertencia

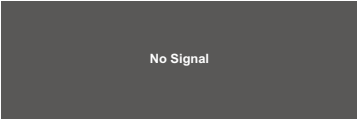
Cuando aparezca cualquiera de estos mensajes de advertencia, compruebe los siguientes elementos.

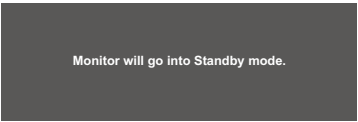
Mensajes de advertencia	Causa	Solución
 <p>No Signal</p>	<p>La pantalla LCD no puede detectar la señal de fuente de entrada.</p>	<ul style="list-style-type: none"> ✓ Compruebe si la fuente de entrada está encendida. ✓ Compruebe si el cable de señal está correctamente conectado. ✓ Compruebe si alguno de los contactos del conector del cable está doblado o roto.
 <p>Out of Range</p>	<p>La resolución de la tasa de actualización de la tarjeta de gráficos del equipo está establecida en un valor demasiado alto.</p> <div style="border: 1px solid gray; padding: 5px; margin-top: 10px;"> <p>Nota: Si el mensaje “Fuera de intervalo” aparece en la pantalla, el menú OSD no se puede utilizar.</p> </div>	<ul style="list-style-type: none"> ✓ Cambie la resolución o la tasa de actualización de la tarjeta de gráficos.
 <p>▲ WARNING! CHANGING THE FOLLOWING SETTING IN OSD MENU MAY INCREASE THE POWER CONSUMPTION OF YOUR MONITOR. - BRIGHTNESS - COLOUR DO YOU WANT TO CONTINUE TO CHANGE? ACCEPT CANCEL</p>	<p>Aumentar el brillo y/o el contraste puede aumentar el consumo de energía de la pantalla.</p>	<ul style="list-style-type: none"> ✓ Seleccione “ACEPTAR” para confirmar o “CANCELAR” para cancelar las modificaciones.
 <p>Monitor will go into Standby mode.</p>	<p>La pantalla se encuentra en el modo de espera. La pantalla entrará en este modo de espera cada vez que experimente un problema repentino de desconexión de señal.</p>	<ul style="list-style-type: none"> ✓ Compruebe si el cable de señal está correctamente conectado. ✓ Puede activar la pantalla pulsando cualquier tecla, moviendo el ratón o tocando la pantalla. ✓ Compruebe si se ha seleccionado la fuente correcta en el menú OSD > Sistema > Selección de fuente. Consulte la página 32.

CAPÍTULO 6: APÉNDICE

6.2 Temporización

Modo	Resolución	Frec. H (KHz)	Ancho de banda (MHz)	Polaridad	
				H	V
1	640 x 480 60Hz	31,47	25,175	-	-
2	800 x 600 60Hz	37,88	40	+	+
3	1024 x 768 60Hz	48,36	65	-	-
4	1280 x 720 60Hz	44,77	74,5	-	+
5	1280 x 1024 60Hz	64	108	+	+
6	1366 x 768 60Hz	47,7	85,38	+	+
7	1680 x 1050 60Hz	65,2	146	-	+
8	1920 x 1080 60Hz	67,5	148,5	+	+

6.3 Instalación del controlador de la pantalla táctil

La pantalla LCD está disponible con conexiones USB. El controlador táctil se puede descargar desde el sitio web <https://www.eeti.com/documentation.html>

Los sistemas operativos compatibles son Windows® 7/8/10, Windows VISTA/XP/2000/CE/XP Embedded, Mac OS 10.10-10.14, Linux 2.6.36 y versiones posteriores/3.xx/4.xx/5.xx, Android 2.3 y versiones posteriores (Windows 7/8/10 Multi Touch sin controlador).

Nota:

- La pantalla LCD es compatible con el dispositivo de interfaz humana (HID) de Microsoft® Windows® si utiliza la interfaz de pantalla táctil USB. El uso general de la pantalla táctil no requiere ningún otro controlador de software.

Nota: Se puede instalar una herramienta de calibración para mejorar la precisión de la posición táctil. Consulte la “6.3.1 Instalación de la herramienta de calibración opcional”.

6.3.1 Instalación de la herramienta de calibración opcional

Para calibrar la pantalla táctil en el entorno Windows 7/8/10:

1. Toque Inicio > Panel de control > Hardware > Sonido.

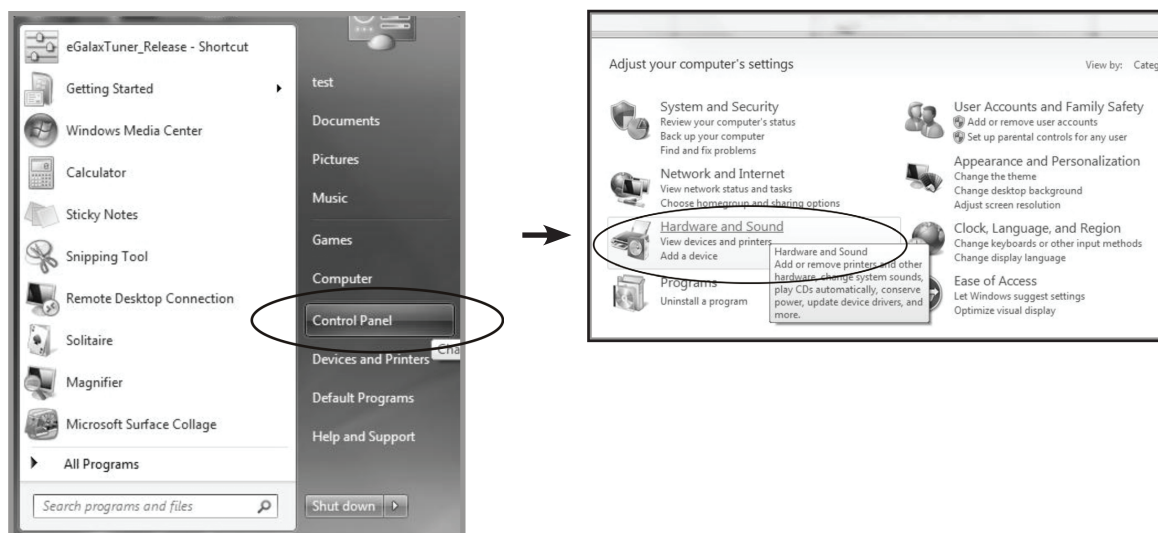

CAPÍTULO 6: APÉNDICE

2. En Configuración de Tablet PC, toque “Calibrar la pantalla para la entrada manuscrita o táctil”.
3. En la pestaña Pantalla, en Opciones de pantalla, toque “Calibrar” y, a continuación, toque “Sí” para permitir que el programa realice cambios.

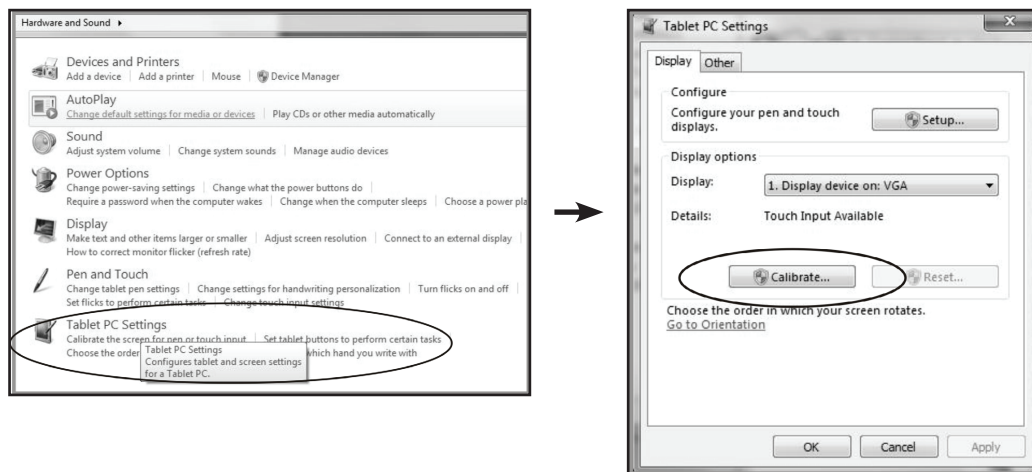

4. Siga las instrucciones de la pantalla para calibrar el panel táctil.

6.3.2 Instrucciones de instalación del controlador

Si el sistema operativo del equipo que está utilizando es Windows VISTA, XP o 2000, siga las instrucciones descritas a continuación:

1. Encienda el equipo.
2. Asegúrese de que el cable USB esté conectado al equipo y a la pantalla LCD.
3. Abra el archivo de la carpeta del controlador correspondiente.
4. Siga las instrucciones paso a paso de las ventanas emergentes.

Si el sistema operativo del equipo que está utilizando es Windows® XP Embedded, siga las instrucciones descritas a continuación:

- Rápida:
 1. Encienda el equipo.
 2. Asegúrese de que el cable USB esté conectado al equipo.
 3. Asegúrese de que su filtro de escritura mejorado (EWF) esté deshabilitado. Si su EWF está habilitado, deshabilítelo utilizando el comando EWF Manager.
 4. Una vez deshabilitado el EWF, haga clic en el controlador de XP y siga las instrucciones paso a paso de las ventanas emergentes.
- Personalizada:
 1. Encienda el equipo.
 2. Asegúrese de que el cable USB esté conectado al equipo.
 3. Siga las instrucciones paso a paso del archivo de la carpeta del controlador.

CAPÍTULO 6: APÉNDICE

Si el sistema operativo del equipo que está utilizando es Windows® CE, siga las instrucciones descritas a continuación:

1. Encienda el equipo.
2. Asegúrese de que el cable USB esté conectado al equipo.
3. Utilizando Platform Builder, cree un archivo de imagen siguiendo las instrucciones paso a paso del archivo de la carpeta del controlador.

Si el sistema operativo del equipo que está utilizando es Linux, Android 2.1 o versiones posteriores y 4.0, Apple® Mac OS, siga las instrucciones descritas a continuación:

1. Encienda el equipo.
2. Asegúrese de que el cable USB esté conectado al equipo.
3. Siga las instrucciones paso a paso del archivo de la carpeta del controlador.

6.4 Limpieza

Instrucciones de limpieza del panel frontal

- El panel frontal de la pantalla tiene un tratamiento especial. Limpie la superficie con cuidado con un paño adecuado para estos fines o un paño suave y que no esté deshilachado.
- Si la superficie termina ensuciándose, ponga en remojo un paño suave que no esté deshilachado en una solución de detergente suave. Escurra el paño para eliminar el exceso de líquido. Pase el paño por la superficie de la pantalla para limpiarla. A continuación, use un paño seco del mismo tipo para secarla.
- No use sustancias volátiles como pulverizadores, disolventes o diluyentes.

Instrucciones para limpiar la carcasa

- Si la carcasa se ensucia, límpiela con un paño suave y seco.
- Si la carcasa está muy sucia, ponga en remojo un paño suave que no esté deshilachado en una solución de detergente suave. Escurra el paño para eliminar tanta humedad como sea posible. Limpie la carcasa. Pase otro paño por la superficie hasta que se seque.
- No deje que el agua ni ningún otro líquido entre en contacto con la superficie de la pantalla. Si el agua o la humedad entra en la unidad, pueden surgir problemas de funcionamiento o eléctricos así como descargas eléctricas.
- No arañe ni golpee la carcasa con los dedos u objetos duros de ningún tipo.
- No use sustancias volátiles como pulverizadores, disolventes o diluyentes en la carcasa.
- No coloque ningún objeto de goma o PVC junto a la carcasa durante prolongados períodos de tiempo.

6.5 Solucionar problemas

Problemas	Posible causa y solución
No hay imagen.	<ul style="list-style-type: none"> • Compruebe si la pantalla LCD está apagada. • Compruebe si el cable de alimentación está enchufado a la toma de corriente eléctrica y a la pantalla LCD. • Compruebe si la pantalla LCD está correctamente conectada a la fuente de entrada. • Compruebe si la fuente de entrada está encendida. • Compruebe si la fuente de entrada está en el modo de espera; mueva el ratón o presione cualquier tecla para reactivarla. <p>Nota: No conecte el cable USB a la pantalla LCD para cargar el equipo portátil. Si lo hace, se desactivará la pantalla LCD para salir del modo de espera con tan solo tocar la pantalla.</p>
Las imágenes se muestran parcial o incorrectamente.	<ul style="list-style-type: none"> • Compruebe si la resolución de su PC es mayor que la de la pantalla LCD. • Cambie la resolución de su PC para que no sea superior a 1920 x 1080.
La posición de la imagen es incorrecta.	<ul style="list-style-type: none"> • Para la entrada VGA, ajuste la configuración de “Posición H (posición horizontal)” y “Posición V (posición vertical)” en el menú Imagen. Consulte la página 27.
El texto se muestra borroso.	<ul style="list-style-type: none"> • Para la entrada VGA, ejecute la función Ajuste automático del menú Imagen. Consulte la página 28.
Aparecen puntos rojos, azules, verdes o blancos en la pantalla.	<ul style="list-style-type: none"> • El interior de la pantalla LCD contiene millones de microtransistores. Es normal que unos pocos transistores resulten dañados y generen puntos. Se trata de una anomalía aceptable que no se considera una avería.
Aparecen sombras tenues en la pantalla causadas por imágenes estáticas.	<ul style="list-style-type: none"> • Apague la pantalla LCD durante un prolongado período de tiempo. • Utilice un protector de pantalla o una imagen en blanco y negro y muéstrela durante un prolongado período de tiempo.
Se ha formado rocío en la pantalla LCD.	<ul style="list-style-type: none"> • Este hecho normalmente se produce cuando la pantalla LCD pasa de una sala con temperatura muy baja a una sala con temperatura elevada. No encienda la pantalla LCD. Espere hasta que el rocío desaparezca.

6.6 Transportar la pantalla LCD

Si tiene que transportar la pantalla LCD para repararla o trasladarla, colóquela en su caja de embalaje original.

1. Coloque las dos almohadillas de espuma en la parte superior e inferior de la pantalla LCD para protegerla.
2. Coloque la pantalla LCD boca abajo dentro de la caja.
3. Colóquela cajas de accesorios en el área designada (si es necesario).
4. Cierre y encinte la caja.

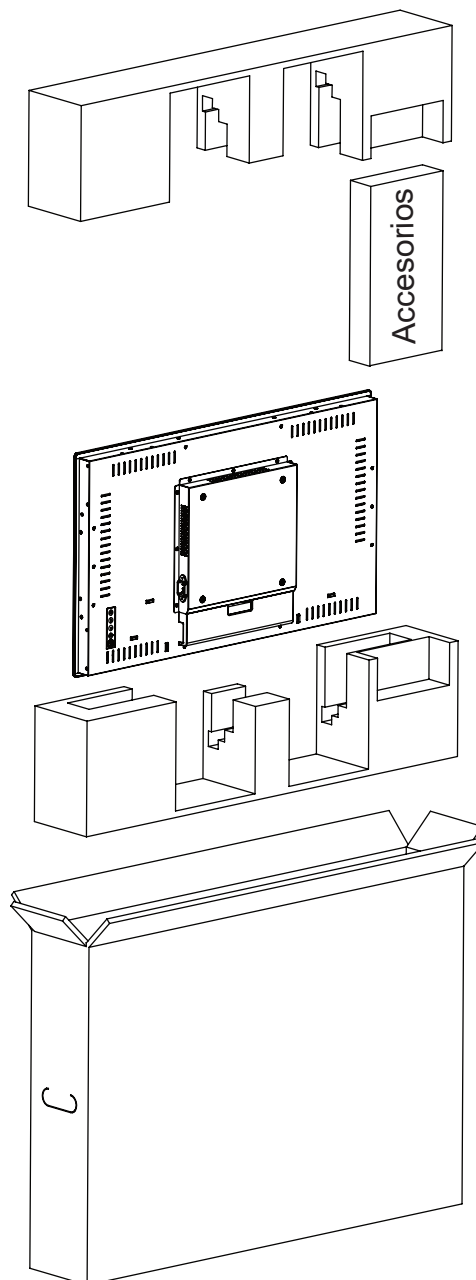

Nota:

- Se recomienda usar la caja de embalaje original.
- Cuando vuelva a empaquetar el producto, coloque la pantalla LCD dentro de su caja y proteja el panel de cristal para que no toque entre en contacto con ningún objeto.

CAPÍTULO 7: ESPECIFICACIONES

7.1 Especificaciones de la pantalla

TX-3202		
Panel	Panel Type	LED-Backlit TFT LCD (VA Technology)
	Panel Size	31.5"
	Max. Resolution	FHD 1920 x 1080
	Pixel Pitch	0.3637 mm
	Brightness	500 cd/m ²
	Contrast Ratio	3000:1
	Viewing Angle (H/V)	178°/178°
	Display Colour	16.7M
	Response Time	5 ms
	Surface Treatment	Anti-Glare Treatment (Haze 2%), 3H Hard Coating
Frequency (H/V)	H Freq.	30 kHz-68 kHz
	V Freq.	47 Hz-63 Hz
Input	DisplayPort	x 1
	HDMI	1.4 X 1
	VGA	15-Pin D-Sub x 1
External Control	RJ11	-
Touch Screen	Technology	Projective Capacitive
	Positional Accuracy	± 2.5 mm
	Panel Interface	USB (Type-B)
	Multi-touch Plug & Play	30-point touch Windows® 7, 8, 10
	Single Touch Support by Driver	Windows VISTA/XP/2000/CE/XP Embedded, Mac OS 10.10-10.14
	Multi-touch Support by Driver	Linux 2.6.36 later/3.x.x/4.x.x/5.x.x Android 2.3 upwards
Power	Power Requirements	AC 100-240V, 50/60 Hz
	On Mode	32W (On)
	Stand-by Mode	< 0.6W
	Off Mode	< 0.3W
	Power Supply	Internal
Glass	Thickness	2.75 mm (0.10")
	Transmission Rate	> 90%
	Hardness	> 7H
Operating Conditions	Temperature	0°C-40°C (32°F-104°F)
	Humidity	20%-80% (non-condensing)
Storage Conditions	Temperature	-20°C-60°C (-4°F-140°F)
	Humidity	10%-90% (non-condensing)
Mounting	VESA FPMPMI	Yes (200 x 200 mm)
Stand	Tilt	-
Dimensions	Product with Base (W x H x D)	-
	Product w/o Base (W x H x D)	742.4 x 436.8 x 61.2 mm (29.2" x 17.1" x 2.4")
	Packaging (W x H x D)	890.0 x 630.0 x 155.0 mm (35.0" x 24.8" x 6.1")
Weight	Product with Base	-
	Product w/o Base	10.4 kg (22.8 lb)
	Packaging	12.9 kg (28.3 lb)

Nota: Todas las especificaciones están sujetas a cambio sin previo aviso.

CAPÍTULO 7: ESPECIFICACIONES

7.2 Dimensiones físicas

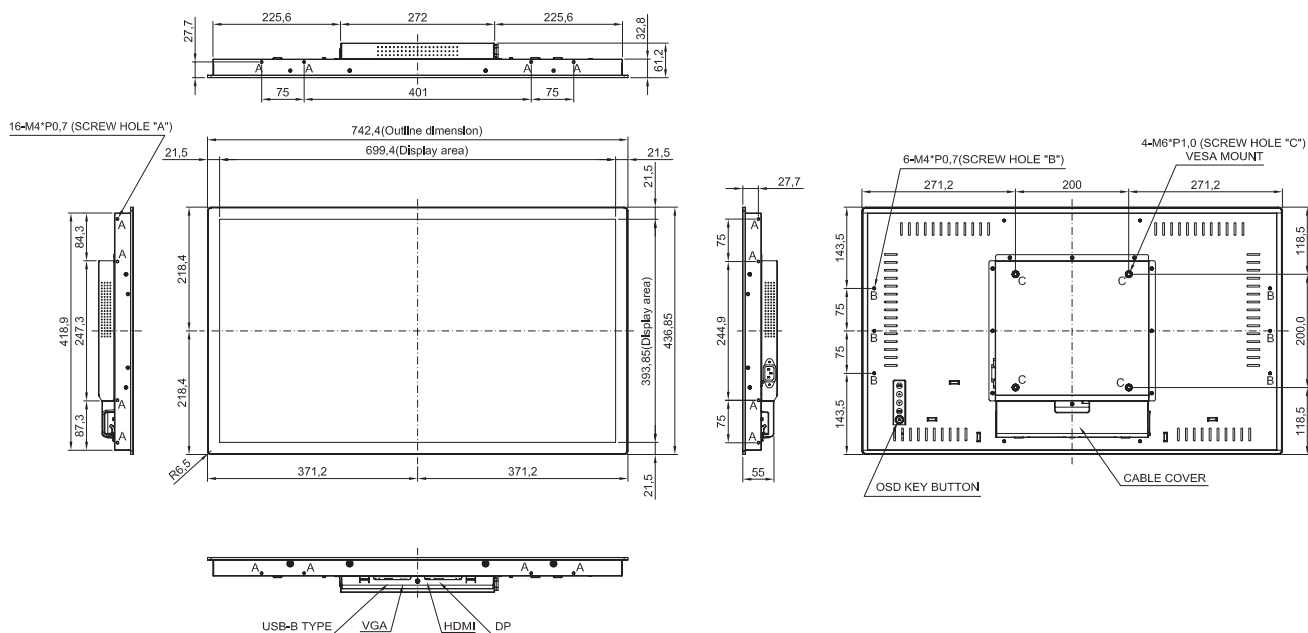

AG Neovo

Company Address: 5F-1, No. 3-1, Park Street, Nangang District, Taipei, 11503, Taiwan.

Copyright © 2021 AG Neovo. All rights reserved.

TX3220_UM_V010

TX-3202 Eprel registration number: 581669